

SCENIC E-TECH 100% ELECTRIC

libretto di istruzioni del veicolo



Benvenuti a bordo del vostro veicolo elettrico

Questo manuale utente contiene le informazioni richieste:

- conoscere il vostro veicolo e, grazie a ciò, beneficiare pienamente e nelle migliori condizioni di utilizzo di tutte le funzionalità ed i perfezionamenti tecnici di cui è dotato.
- garantire la continuità di funzionamento ottimale, osservando i semplici ma rigorosi consigli di manutenzione.
- fare fronte, senza eccessive perdite di tempo, alle operazioni che non richiedono l'intervento di un tecnico specializzato.

I pochi minuti che dedicherete alla lettura di questo manuale saranno largamente compensati dalle informazioni e dalle indicazioni fornite nonché dalle funzioni e innovazioni tecniche che scoprirete. Nel caso in cui la lettura di questo libretto vi lasciasse nel dubbio riguardo a qualsiasi argomento, i tecnici della nostra Rete si premureranno di fornirvi qualsiasi informazione complementare da voi richiesta.

Per assistenza, vedere i seguenti simboli:



e appaiono sul veicolo: indicano di consultare il manuale per reperire informazioni dettagliate e/o per individuare i limiti di funzionamento in funzione dell'equipaggiamento del veicolo.

→ ovunque nel manuale indica il trasferimento a una pagina.



in un punto qualsiasi nel manuale indica un pericolo o una norma di sicurezza.

La descrizione dei modelli, indicati in questo libretto, è stata stabilita a partire dalle caratteristiche tecniche note alla data di redazione del presente documento. **Il manuale raggruppa l'insieme degli equipaggiamenti (di serie o opzionali) esistenti per questi modelli; la loro presenza sul veicolo dipende dalla versione, dalle opzioni scelte e dal paese di commercializzazione.**

Nel presente documento di istruzioni possono inoltre essere descritti equipaggiamenti che verranno resi disponibili entro un anno a partire dalla data di pubblicazione.

Gli schemi riportati nel libretto di istruzioni sono forniti come esempi.

Buon viaggio al volante del vostro veicolo.

Tradotto dal francese. La riproduzione o la traduzione, anche parziale, sono proibite senza previa autorizzazione scritta del costruttore del veicolo.

SOMMARIO

Benvenuti a bordo del vostro veicolo elettrico	5	Volante.....	110
Esterno	6	Retrovisori.....	112
Abitacolo	8	Telecamera di retromarcia	115
Posto di guida	10	Posto di guida versione guida a sinistra	120
Assistenza alla guida	12	Posto di guida versione guida a destra	122
Sicurezza a bordo.....	14	Spie.....	124
Identificazione di un veicolo - Etichette	16	Display e indicatori	129
Vano motore (manutenzione ordinaria)	18	computer di bordo.....	133
riparazione	20	Menu di personalizzazione delle impostazioni del veicolo	140
Come acquisire familiarità con il veicolo	22	Orologio e temperatura esterna.....	142
Veicolo elettrico.....	22	AVVISATORI ACUSTICI E LUMINOSI	143
Carta	47	Illuminazioni e segnalazioni esterne.....	144
Carta	50	Regolazioni dei fari	150
Carta: chiusura ad effetto globale.....	55	Tergivetro, lavavetro anteriore	153
Chiave digitale	56	Tergivetro, lavavetro posteriore	157
Apertura e chiusura delle porte	59	Guida.....	159
Bloccaggio, sbloccaggio delle parti apribili	61	Avviamento, Spegnimento del motore.....	159
CHIUSURA AUTOMATICA DELLE PARTI APRIBILI		Comando marce, leva elettronica.....	162
DURANTE LA GUIDA.....	64	Impianto di frenata rigenerativa	165
Appoggiatesta anteriore	65	Freno di stazionamento assistito	168
Sedili anteriori a comandi manuali.....	66	Funzione "Autohold"	172
Sedili anteriori a comandi elettrici.....	68	Ambiente.....	174
Nei posti anteriori.....	70	Consigli di guida, guida ecologica	175
Cinture di sicurezza	72	L'autonomia del veicolo	178
Dispositivi complementari alla cintura anteriore	77	Avvisatore di perdita di pressione degli pneumatici.....	180
Dispositivi complementari alla cintura posteriore	83	Dispositivi di correzione e di assistenza alla guida.....	186
Dispositivi di protezione laterale.....	84	Sicurezza personale	191
Dispositivo di sicurezza complementare	86	Prevenzione uscita dalla carreggiata.....	193
Sicurezza dei bambini	87	Prevenzione uscita dalla carreggiata di emergenza....	200
Seggiolini per bambini	95	Avviso di angolo morto	208
Sicurezza dei bambini	107		

SOMMARIO

Allarme distanza di sicurezza	213	TRASPORTO DI OGGETTI NEL BAGAGLIAIO.....	344
Frenata attiva di emergenza.....	217	Trasporto di oggetti.....	345
Avvertenza vigilanza conducente	224	Barre del tetto, spoiler	346
Riconoscimento dei segnali stradali	227	Manutenzione.....	347
Limitatore di velocità.....	232	Cofano Motore	347
Regolatore di velocità adattivo Stop and Go	236	Livelli:.....	349
Assistenza alla guida attiva	253	La pressione degli pneumatici	352
Parcheggio assistito	269	Batteria secondaria da 12 volt	354
Frenata attiva di emergenza in retromarcia.....	275	Manutenzione della carrozzeria.....	356
Spia uscita parcheggio	278	Manutenzione dei rivestimenti interni	359
Telecamera di retromarcia	282	Consigli pratici.....	361
Telecamera 360°.....	286	KIT DI GONFIAGGIO DEGLI PNEUMATICI.....	361
Parcheggio a mani libere.....	296	Cassetta degli attrezzi	365
Uscita sicura dei passeggeri.....	301	Pneumatici	366
Chiamata di emergenza	304	Fari anteriori.....	369
Comfort.....	307	Luci posteriori e indicatori di direzione	370
Multi-Sense.....	307	illuminazione interna.....	371
Aeratori	308	Carta "mani libere".....	372
Climatizzazione automatica.....	312	Installazione e utilizzo di accessori.....	374
Aria condizionata	317	Fusibili.....	376
Aria condizionata	319	Spazzole dei tergivetri	381
Equipaggiamento multimediale.....	321	Rimorchio.....	383
Alzavetro con comando elettrico	323	anomalie di funzionamento.....	386
Tetto panoramico opaco	325	Caratteristiche tecniche.....	390
Illuminazione interna, aletta parasole	326	Targhette di identificazione veicolo.....	390
Vani portaoggetti nell'abitacolo.....	328	Informazioni tecniche per i servizi di emergenza.....	391
Presa accessori	334	Identificazione motore, specifiche motore	392
Appoggiatesta posteriore.....	335	Dimensioni (in metri).....	393
Sedile unico posteriore: funzionalità.....	336	Masse	395
Ripiano posteriore del bagagliaio	337	Pezzi di ricambio e riparazioni.....	396
Portellone motorizzato.....	339		

SOMMARIO

giustificativi di manutenzione.....	397
Controllo anticorrosione.....	403

ESTERNO

1

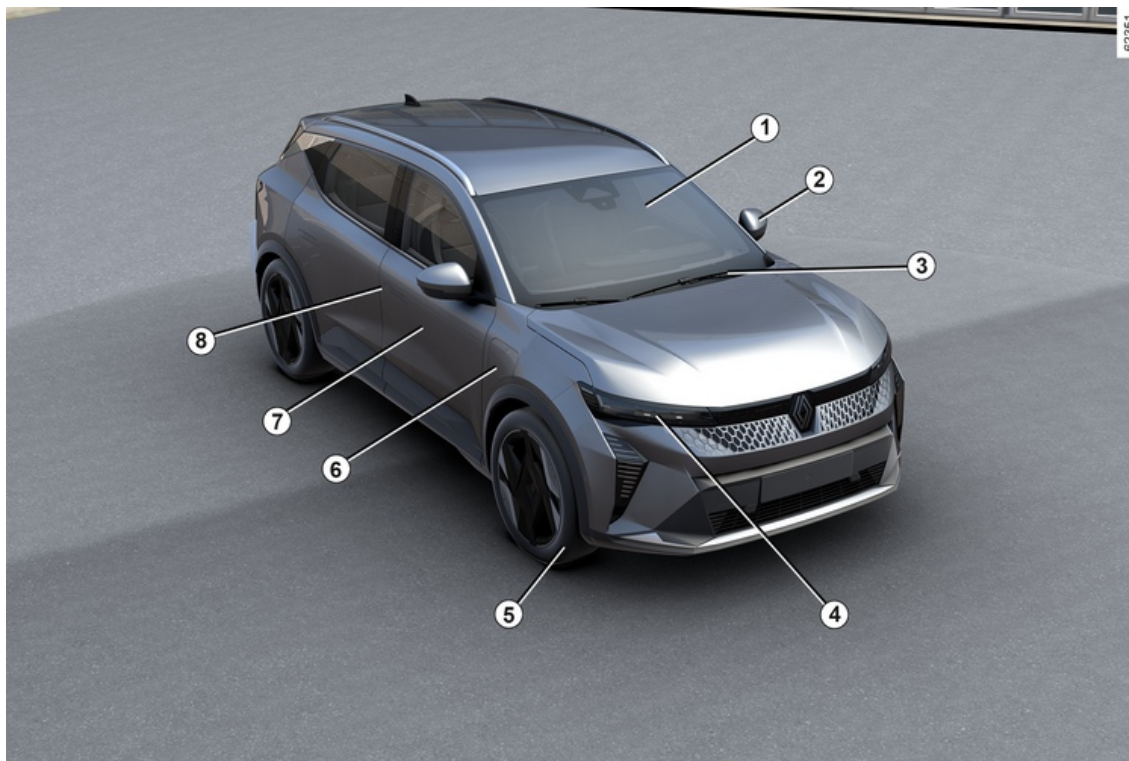

6 - Benvenuti a bordo del vostro veicolo elettrico

ESTERNO

1. Alzavetri elettrici → 323
2. Retrovisori → 112
3. Tergivetro, lavavetro → 153 → 157
Disappannamento → 314
4. Luci: funzionamento → 144
Luci: sostituzione → 369
5. Pneumatici → 366
6. Carico → 30
7. Manutenzione carrozzeria → 356
8. Carta → 47
Bloccaggio, sbloccaggio delle porte → 61

ABITACOLO

1

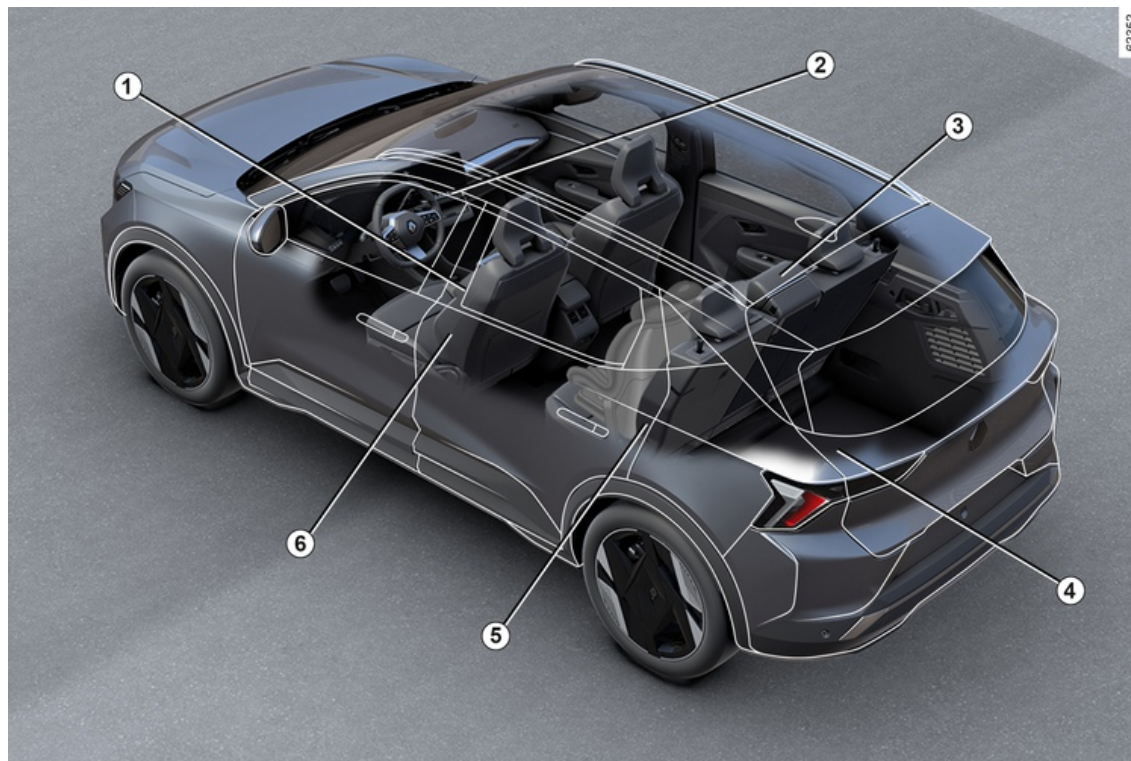

ABITACOLO

1. Regolazione della posizione di guida → 72
2. Vani portaoggetti dell'abitacolo → 328
3. Poggiatesta posteriori → 335
Sedile unico posteriore → 336
4. Trasporto di oggetti → 344
5. Sicurezza dei bambini → 87
6. Poggiatesta anteriori → 65
Sedili anteriori a comando manuale → 66
Sedili anteriori a comando elettrico → 68

POSTO DI GUIDA

1

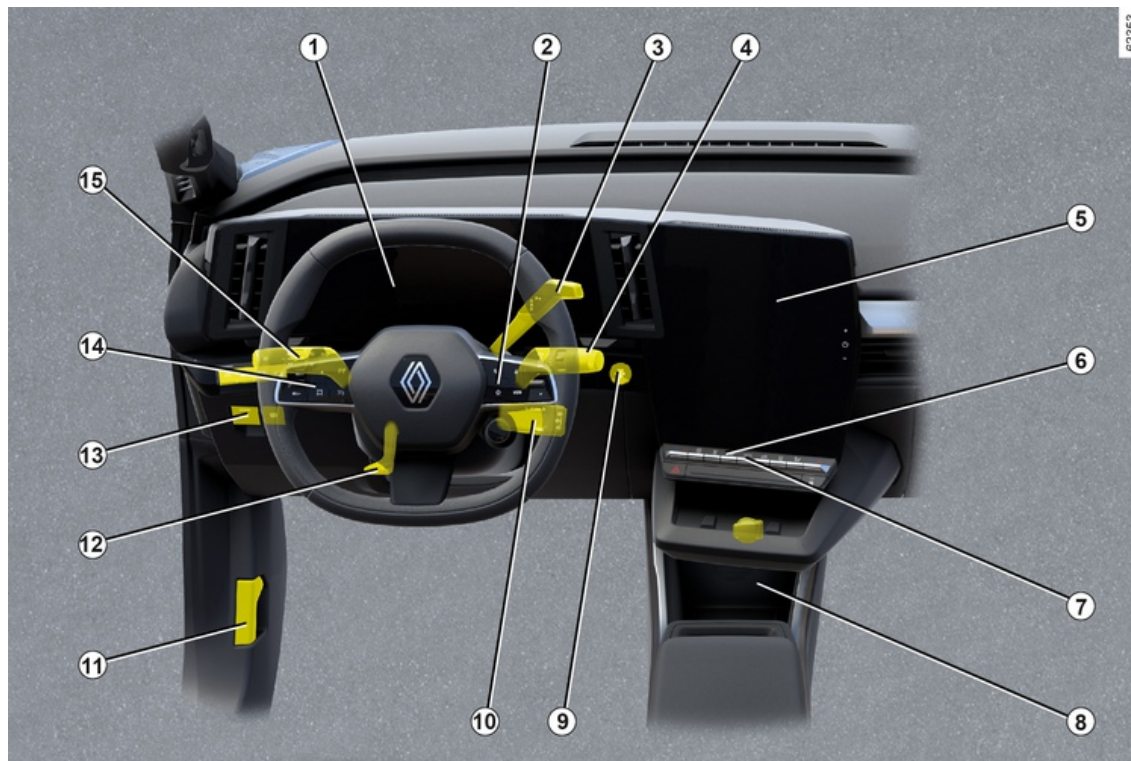

POSTO DI GUIDA

1. Quadro della strumentazione → 124
2. Comandi del computer di bordo → 133
3. Comando di velocità → 162
4. Comando tergicristalli/tergivero → 153 → 157
5. Frontale multimediale → 321
6. Sedili riscaldati → 70
7. Riscaldamento/climatizzazione → 312
8. Vano portaoggetti della consolle centrale/zona di ricarica a induzione → 328
9. Pulsante di avviamento/spengimento del motore → 159
10. Controllo MULTI-SENSE → 307
11. Rilascio del cofano → 347
12. Regolazione del volante → 110
13. Freno di stazionamento assistito → 168
14. Limitatore di velocità → 232
15. Illuminazione esterna → 144

ASSISTENZA ALLA GUIDA

1

62354



ASSISTENZA ALLA GUIDA

- Dispositivi di correzione e di assistenza alla guida ➔ **186**
- Prevenzione uscita dalla carreggiata ➔ **193**
- Prevenzione uscita dalla carreggiata di emergenza ➔ **200**
- Frenata attiva di emergenza ➔ **217**
- Frenata attiva di emergenza in retromarcia ➔ **275**
- Avviso di angolo morto ➔ **208**
- Spia uscita parcheggio ➔ **278**
- Avvisatore di perdita di pressione degli pneumatici ➔ **180**
- Limitatore di velocità ➔ **232**
- Regolatore di velocità adattivo Stop and Go ➔ **236**
- Rilevamento cartelli stradali ➔ **227**
- Park Assist ➔ **269**
- Telecamera di retromarcia ➔ **282**
- Telecamera 360° ➔ **286**
- Parcheggio a mani libere ➔ **296**
- Uscita sicura dal veicolo ➔ **301**
- Avvertenza di distanza di sicurezza ➔ **213**
- Avvertenza vigilanza conducente ➔ **224**

SICUREZZA A BORDO

1

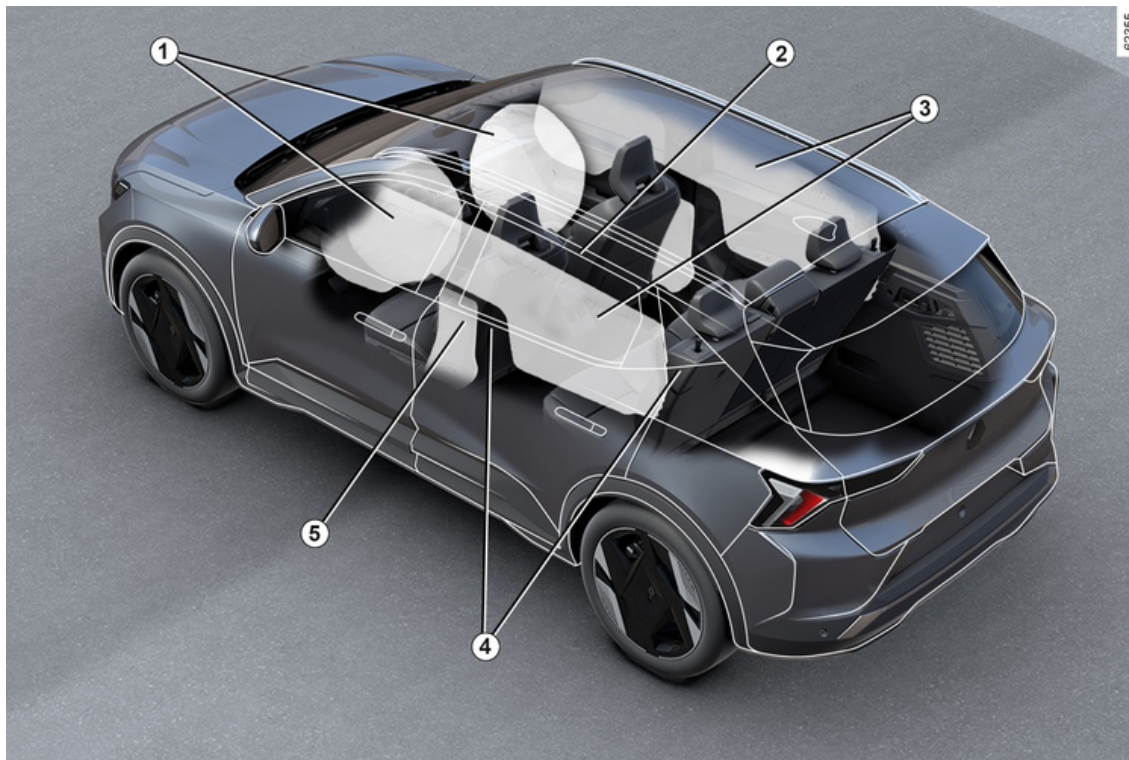

SICUREZZA A BORDO

1. Airbag frontali ➔ **78**
Disattivazione dell'airbag anteriore lato passeggero ➔ **87**
2. Airbag centrale ➔ **84**
3. Airbag a tendina ➔ **84**
4. Cinture di sicurezza ➔ **72**
5. Airbag laterali ➔ **84**

IDENTIFICAZIONE DI UN VEICOLO - ETICHETTE

1

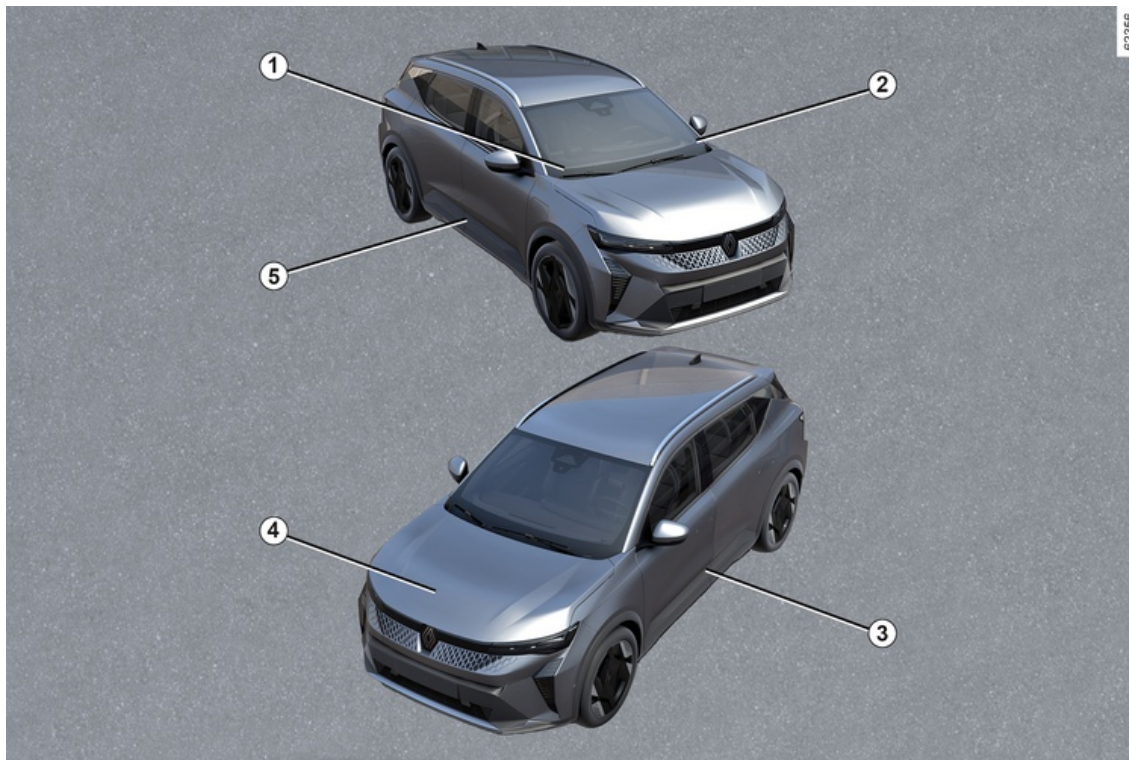

IDENTIFICAZIONE DI UN VEICOLO - ETICHETTE

1. Informazioni tecniche per i servizi di emergenza ➔ **391**
2. Promemoria numero di identificazione veicolo ➔ **390**
3. Etichette di pressione di gonfiaggio degli pneumatici ➔ **180 ➔ 366**
4. Identificazione motore ➔ **392**
5. Targhetta d'identificazione veicolo ➔ **390**

VANO MOTORE (MANUTENZIONE ORDINARIA)

1

02357



VANO MOTORE (MANUTENZIONE ORDINARIA)

1. Batteria → 354
2. Liquido dei freni → 350
3. Circuito elettrico «400 volt» → 22
4. Liquido di raffreddamento → 349
5. Prodotto lavavetri → 351
6. Apertura del cofano → 347

RIPARAZIONE

1

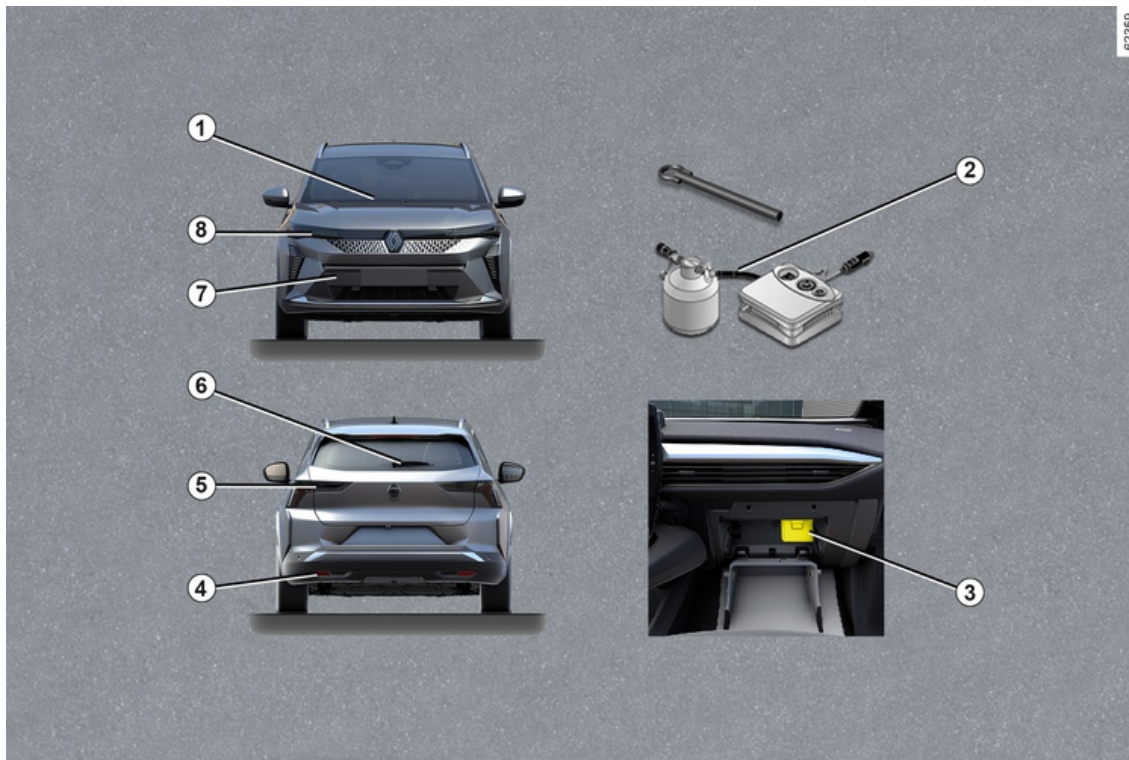

RIPARAZIONE

1. Sostituzione delle spazzole del tergivetro → **381**
2. Foratura → **361**
Attrezzi → **365**
3. Fusibili → **376**
4. Punto di traino posteriore → **383**
5. Sostituzione delle lampadine delle luci posteriori → **370**
- 6 Sostituzione della spazzola del tergivetro posteriore → **381**
7. Punto di traino anteriore → **383**
8. Sostituzione delle lampadine dei fari → **369**

VEICOLO ELETTRICO

Pur possedendo caratteristiche specifiche, il veicolo elettrico funziona in modo simile a un veicolo a motore termico.

La differenza fondamentale del veicolo elettrico consiste nell'utilizzo esclusivo dell'energia elettrica al posto del carburante utilizzato dai veicoli a motore termico.

Vi invitiamo pertanto a leggere attentamente questo libretto, che descrive il vostro veicolo elettrico.

2

VEICOLO ELETTRICO

Introduzione

2 Diagramma schematico del veicolo elettrico

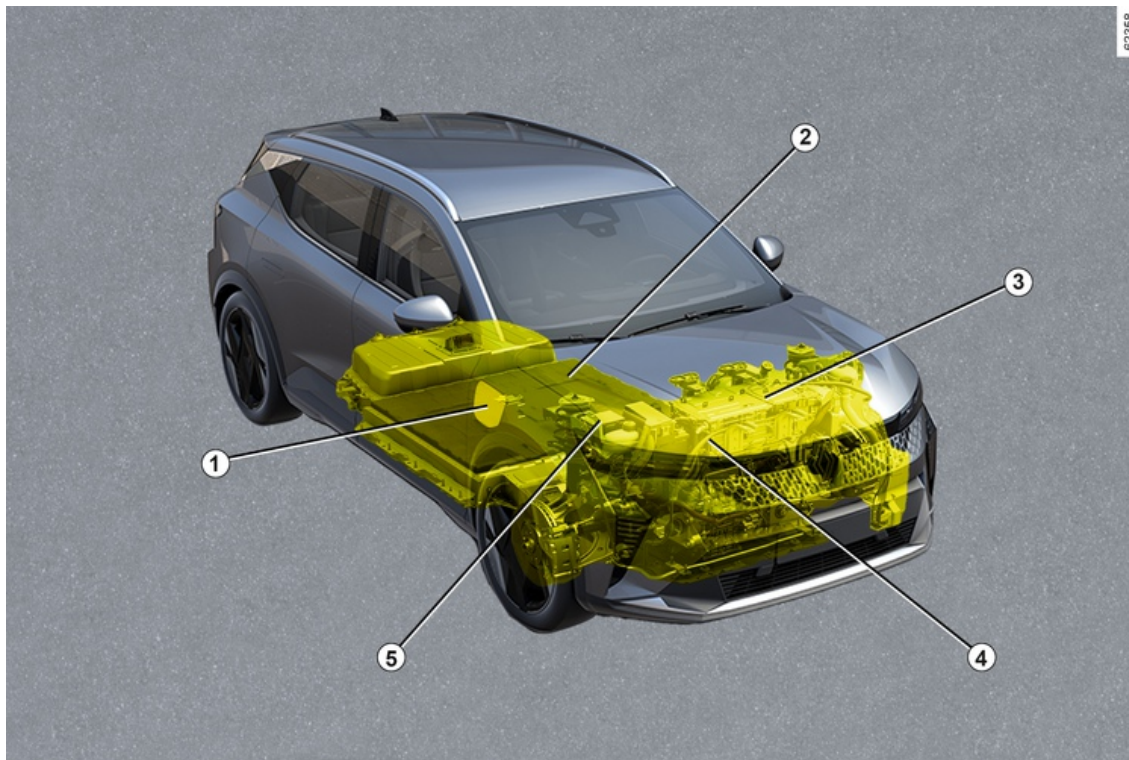

VEICOLO ELETTRICO

- 1 Collegamento per la ricarica elettrica (lato passeggero)
- 2 Batteria di trazione da 400 V
- 3 Motorino elettrico
- 4 Cablaggio di potenza elettrica di color arancione
- 5 Batteria secondaria da 12 volt

VEICOLO ELETTRICO

Servizi connessi

2

Introduzione

Il vostro veicolo elettrico dispone di servizi di connettività che consentono di conoscere e/o di comandare:

- stato di carica del veicolo con avviso di batteria scarica;
- la programmazione della carica della batteria di trazione in base ad alcune scelte proposte;
- autonomia rimanente del veicolo;
- ...

È possibile accedere a questi servizi attraverso:

- dispositivi digitali esterni (telefoni cellulari, tablet e così via);
- lo schermo multimediale del veicolo .

Per maggiori informazioni, consultate il libretto dell'equipaggiamento multimediale o rivolgetevi al rappresentante del marchio.



È sempre possibile abbonarsi a un servizio di connettività o rinnovarlo: consultare la Rete del marchio

Batterie

Il veicolo elettrico possiede due tipi di batterie:

- una batteria di trazione da "400 V";
- una batteria secondaria da 12 volt.

Batteria di trazione da "400 V"

In questa batteria è accumulata l'energia necessaria al regolare funzionamento del vostro veicolo elettrico. Come ogni batteria, con l'utilizzo si scarica e pertanto deve essere regolarmente ricaricata.

Non è necessario attendere il raggiungimento della riserva per ricaricare la batteria di trazione.

Il tempo di ricarica varia a seconda del punto di ricarica murale specifico o della colonnina pubblica cui ci si collega.

L'autonomia del veicolo dipenderà dal livello di carica della batteria di trazione e dallo stile di guida ➔ 178.

Batteria secondaria da 12 volt

La seconda batteria del veicolo è una batteria da 12 V secondaria: fornisce l'energia necessaria per il funzionamento delle apparecchiature del veicolo (luci, tergicristalli, servofreno e così via).

(A)

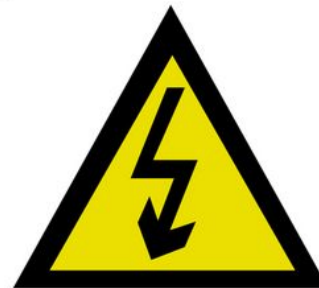

Il simbolo **A** identifica gli elementi elettrici del veicolo che possono presentare rischi per la sicurezza.

61607

VEICOLO ELETTRICO

Circuito elettrico da "400 V"



Il circuito elettrico da "400 V" può essere identificato dai cavi arancioni **9** e dai componenti che espongono il

simbolo .



Il sistema di propulsione del veicolo elettrico utilizza una tensione continua da circa 400

volt.

Il sistema può raggiungere temperature elevate, mentre e dopo che si disinserisce il contatto. Rispettare i messaggi di avvertenza riportati sulle etichette presenti nel veicolo.

Qualsiasi intervento o modifica sul sistema elettrico da 400 volt del veicolo (componenti, cavi, connettori, batteria di trazione) è rigorosamente vietato per via dei rischi che può comportare per la vostra sicurezza. Contattare una concessionaria autorizzata.

Rischio di gravi ustioni o scariche elettriche con conseguenze anche mortali.

Guida

Come per una vettura con cambio automatico, dovete abituarvi a non utilizzare il piede sinistro per azionare il pedale del freno.

Durante la guida, quando si solleva il piede dal pedale dell'acceleratore o quando si preme il pedale del freno in fase di decelerazione, il motore genera corrente elettrica che viene utilizzata per frenare il veicolo e ricaricare la batteria → **175**.

Intemperie, strade allagate:



Non guidate su una strada allagata se l'altezza dell'acqua supera la parte inferiore dei cerchi.



Il freno motore non può in alcun caso sostituirsi alla pressione del pedale del freno.

Rumore

I veicoli elettrici sono particolarmente silenziosi. È un funzionamento a cui probabilmente non siete ancora abituati. Altrettanto dicasi per gli altri utenti della strada, Per i quali è difficile rendersi conto se il veicolo è in movimento.

Data la silenziosità del motore, sentirete rumori a cui non siete abituati (fruscio aerodinamico, pneumatici...).

VEICOLO ELETTRICO

Ad ogni spegnimento del veicolo, la funzione di ventilazione si disattiva dopo circa dieci secondi.



Disturbi alla guida

Sul lato conducente, utilizzate esclusivamente tappetini adatti al

veicolo, in grado di agganciarsi agli elementi preinstallati, e verificatene periodicamente il fissaggio. Non sovrapponetene più tappetini.

Rischio di incastro dei pedali

Avvisatore acustico pedoni

L'avvisatore acustico consente quindi di avvisare gli altri utenti della strada, in particolare pedoni e ciclisti, della vostra presenza.

All'avviamento del motore, l'avvisatore acustico pedoni viene attivato automaticamente. Il suono viene emesso quando il veicolo viaggia a una velocità compresa tra 1 km/h e 30 km/h circa.

Per ulteriori informazioni sul clacson, consultare il libretto di istruzioni del sistema multimediale.

In caso di malfunzionamento dell'avvisatore acustico pedonale, la



spia è accesa sul quadro della strumentazione accompagnata dal messaggio "Anomalia audio esterno".

Rivolgersi a un Rappresentante del marchio.



Il veicolo elettrico non emette alcun rumore. Prima di partire, con il piede sul freno,

spegnere il motore.

RISCHIO DI GRAVI LESIONI

Importanti raccomandazioni



Leggete attentamente le seguenti istruzioni. L'inosservanza di queste istruzioni può comportare un **rischio d'incendio, di ustioni gravi o di scariche elettriche con conseguenze anche mortali.**

In caso di incidente o di urto

In caso di incidente o di urto sul lato inferiore del veicolo (ad esempio un contatto con un palo, un marciapiede o altro tipo di arredo urbano), il circuito elettrico o la batteria di trazione si potrebbe danneggiare.

Fate controllare il vostro veicolo da un Rappresentante del marchio.

Non toccare mai i componenti da "400 V" o i cavi arancioni esposti e visibili dall'interno o dall'esterno del veicolo.

In caso di danneggiamento grave della batteria di trazione, potrebbero verificarsi alcune perdite:

- non toccare per alcun motivo i liquidi (fluidi e così via) fuoriusciti dalla batteria di trazione;
- in caso di contatto con parti del corpo, risciacquate abbondantemente con acqua e consultate al più presto un medico.

In caso d'urto, anche leggero, contro lo sportello di ricarica e/o la valvola, fateli controllare quanto prima dalla Rete del marchio.

In caso di incendio

In caso di incendio, uscite immediatamente dal veicolo, fatelo evacuare e contattate i servizi di emergenza avendo cura di precisare che si tratta di un veicolo elettrico.

Se è necessario intervenire, usare solo agenti estinguenti quali ABC oppure BC compatibili con le spie degli impianti elettrici. Non utilizzare acqua o altri agenti estinguenti.

In tutti gli altri casi di danneggiamento del circuito elettrico, rivolgetevi alla Rete del marchio.

Per qualsiasi esigenza di traino

→ 383.

Lavaggio del veicolo

Non lavate mai con un pulitore ad alta pressione il vano motore, la presa di ricarica e la batteria di trazione.

Rischio di danneggiamento del circuito elettrico.

Non lavare mai il veicolo mentre è in carica. Non lavare mai il cavo di ricarica mentre il veicolo è in carica. Non lavare mai il cavo di ricarica e la spina del cavo di ricarica se il cavo non è collegato al fine di prevenire la corrosione dei pin di ricarica.

Rischio di scarica elettrica con conseguenze anche mortali.

VEICOLO ELETTRICO

Carica

2 Diagramma schematico

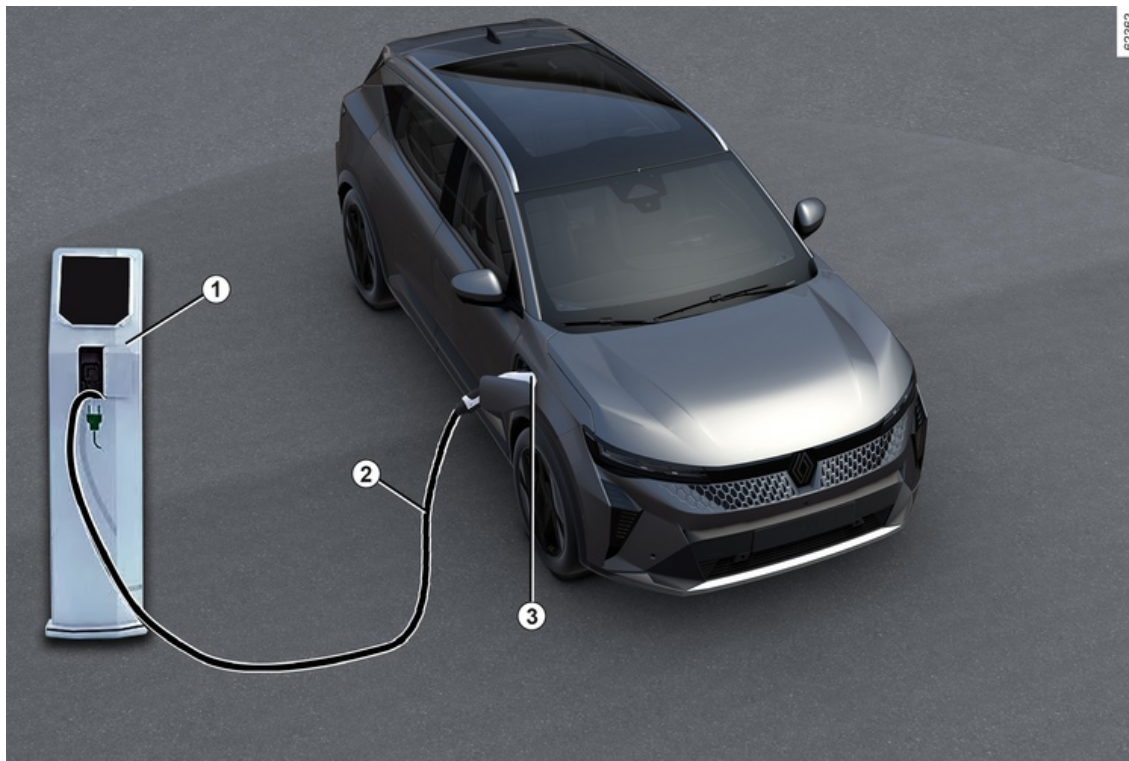

VEICOLO ELETTRICO

- 1 Punto di ricarica murale specifico o colonnina di ricarica
- 2 Cavo di ricarica
- 3 Collegamento per la ricarica elettrica (lato passeggero)



Per qualsiasi domanda relativa alle attrezzature necessarie per la ricarica, consultate la Rete del marchio.



Importanti raccomandazioni per la ricarica del veicolo

Leggete attentamente le seguenti istruzioni. L'inosservanza di queste istruzioni può comportare un **rischio d'incendio, di ustioni gravi o di scariche elettriche con conseguenze anche mortali.**

Carica

Non intervenire sul veicolo al momento della carica (lavaggio, intervento nel vano motore, ecc.).

In caso di presenza d'acqua, di tracce di corrosione o di corpi estranei nel connettore del cavo di carica o nella presa di carica del veicolo, non effettuate la ricarica del veicolo. Rischio d'incendio.

Evitare di toccare i contatti del cavo, della presa domestica o della presa di carica del veicolo e non introdurre alcun oggetto.

Non collegare mai il cavo di carica a un adattatore, a una presa multipla o a una prolunga.

È vietato l'uso di un gruppo elettrogeno.

Non smontare, né modificare la presa di carica del veicolo o il cavo di carica. Rischio d'incendio.

Non intervenire sull'impianto elettrico durante la ricarica.

In caso d'urto, anche leggero, contro lo sportello di ricarica o la valvola, fateli controllare quanto prima dalla Rete del marchio.

Prestare attenzione al cavo: non calpestarlo, non immergerlo in acqua, non sottoporlo a forze di trazione e fare in modo che non subisca urti.

Controllare regolarmente che il cavo di carica sia in buono stato.

In caso di danneggiamento del cavo di carica (corrosione, scurimento, tagli, ecc.), dell'unità o della presa di ricarica elettrica del veicolo, non utilizzarli. Rivolgetevi alla Rete del marchio per la loro sostituzione.

In caso di mancato azionamento del meccanismo di blocco dello sportello di ricarica e/o di sblocco della presa di ricarica elettrica del veicolo, contattare un concessionario autorizzato.

VEICOLO ELETTRICO

Cavo di ricarica A

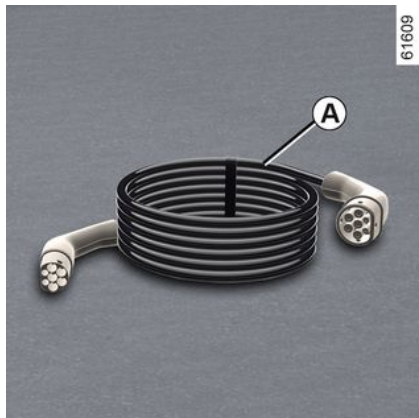

Questo cavo è specifico per il veicolo ed è previsto per il collegamento alle prese a muro o alle colonnine pubbliche per permettere la ricarica standard della batteria di trazione.

i Si raccomanda di utilizzare preferibilmente un cavo di carica che permetta una carica in uso standard della batteria di trazione.

i Ciascun cavo di carica è riposto nel bagagliaio del veicolo ➔ 337.

Cavo di ricarica B

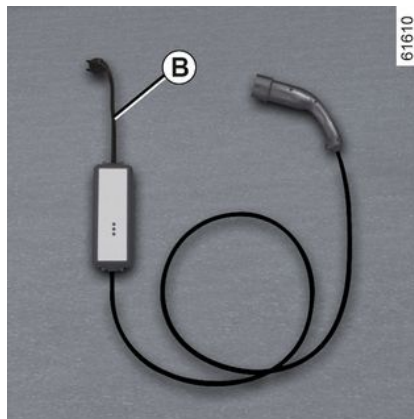

Questo cavo può essere utilizzato per:

- per uso in condizioni normali, con una presa dedicata al veicolo (carica in 14 A/16 A);
- ricarica occasionale con una presa domestica (carica in 8 A), ad esempio quando non si è a casa.

In ogni caso, le prese devono essere montate come indicato nelle istruzioni fornite con il cavo di carica **B**.

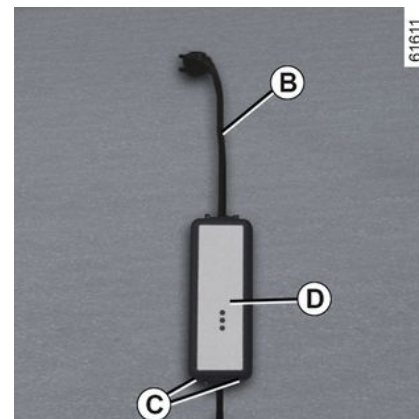

In ogni caso, leggere **attentamente** le istruzioni per l'utente del cavo di ricarica **B**.

i Non lasciate mai il punto di ricarica appeso al cavo. Usare i ganci **C** per agganciarlo.

VEICOLO ELETTRICO

2



In caso di malfunzionamento durante il processo di ricarica (accensione della spia rossa sull'unità **D**), sospendere immediatamente la carica. Consultate il libretto d'istruzioni del cavo.

Importanti raccomandazioni



Importanti raccomandazioni per la ricarica del veicolo

Leggete attentamente le seguenti istruzioni. L'inosservanza di queste istruzioni può comportare un **rischio d'incendio, di ustioni gravi o di scariche elettriche con conseguenze anche mortali.**

Scelta del cavo di ricarica.

I cavi di carica standard in dotazione sono stati appositamente sviluppati per questo veicolo. Sono stati ideati per proteggervi contro i rischi di incendio e scariche elettriche con conseguenze anche mortali.

Non utilizzare cavi di carica di veicoli precedenti poiché non sono compatibili.

Per la vostra sicurezza, è proibito utilizzare cavi di ricarica diversi da quelli raccomandati dal costruttore. Il mancato rispetto di questi consigli può comportare rischi di incendio o di scariche elettriche con conseguenze anche mortali. Per la scelta del cavo di ricarica adatto al vostro veicolo, rivolgetevi alla Rete del marchio.

Uso del cavo di ricarica B

Leggere attentamente il libretto di istruzioni consegnato con il cavo di carica per conoscere le precauzioni d'uso del prodotto e le caratteristiche tecniche richieste per l'installazione elettrica della presa.

Principio di montaggio

Presa a muro

Fate installare un punto di ricarica murale specifico da un tecnico qualificato.

In caso di ricarica domestica

Fare controllare da un professionista qualificato che ogni presa a cui viene collegato il cavo di ricarica sia conforme alle norme e ai regolamenti in vigore nel proprio paese e che sia conforme alle specifiche descritte nelle informazioni in "Sistemi di alimentazione".

Sistemi di alimentazione

Utilizzare solo terminali di carica conformi con la norma IEC 61851-1 e punti di connessione protetti da:

- un dispositivo a corrente differenziale residua da 30 mA di tipo A specifico per la presa utilizzata;
- un dispositivo di protezione da sovracorrente;
- protezione contro le sovratensioni di origine atmosferica nelle zone esposte (IEC 62305-4);
- un collegamento a massa conforme agli standard del paese in questione.

VEICOLO ELETTRICO

Tipi di ricarica conformi agli standard europei

2

VEICOLO ELETTRICO

Corrente alternata (AC)

2

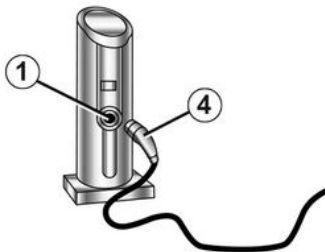

Se le informazioni sono visualizzate sullo sportello di ricarica del veicolo, seguire le istruzioni riportate di seguito.



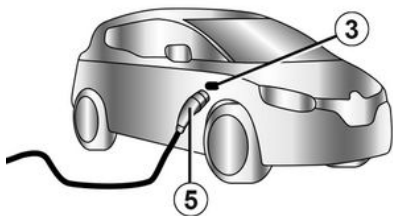
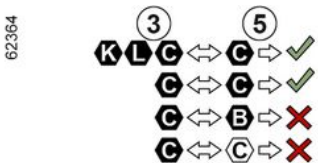

Prima di collegare il cavo di ricarica, verificare che:

- il colore e una delle lettere della presa di ingresso del jack **1** corrispondano al colore e ad una delle lettere all'estremità **4** del cavo;
- il colore e una delle lettere della presa di ingresso del jack **3** corrispondano al colore e ad una delle lettere all'estremità **5** del cavo.



VEICOLO ELETTRICO

Etichette

Tipo di ricarica	Corrente alternata (AC)			
Connessione	Terminale di ricarica 1 /Cavo di ricarica 4		Veicolo 3 /Cavo di ricarica 5	
Tipi di ricarica conformi agli standard europei (per tutti gli altri casi, rivolgersi ad un Rappresentante del marchio).				

2

VEICOLO ELETTRICO

Corrente continua (DC)

2

62378

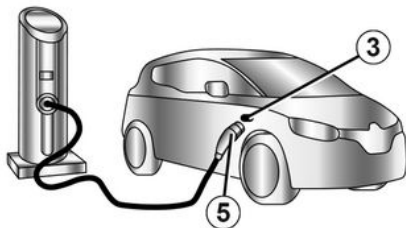
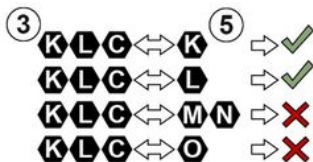





Se le informazioni sono visualizzate sullo sportello di ricarica del veicolo, seguire le istruzioni riportate di seguito.

Prima di collegare un cavo di ricarica, assicurarsi che il colore e una delle lettere della presa di ingresso **3** corrispondano al colore e ad una delle lettere all'estremità **5** del cavo di ricarica.

VEICOLO ELETTRICO

Etichette

Tipo di ricarica	Corrente continua (DC)				
Connessione	Veicolo 3 /Cavo di ricarica 5				
Tipi di ricarica conformi agli standard europei (per tutti gli altri casi, rivolgersi ad un Rappresentante del marchio).					

2

VEICOLO ELETTRICO

Presa di ricarica elettrica 3

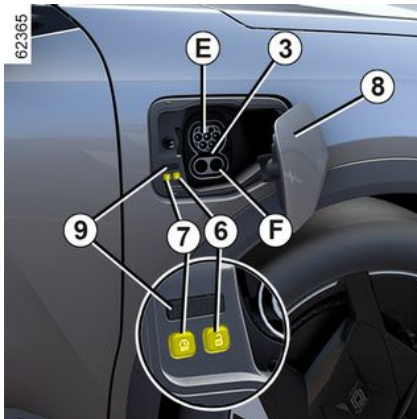

Nota: in caso di neve, sgomberare la neve dall'area di carica del lato passeggero prima di effettuare il collegamento o lo scollegamento.

La penetrazione di neve nella presa può infatti bloccare l'inserimento della presa del cavo di carica.

Il veicolo è dotato di due prese di ricarica situate nella parte anteriore del lato passeggero:

- presa **E** di carica fino a 22 kW;
- presa **F** per una ricarica rapida (a seconda del veicolo).

Vi sono inoltre due pulsanti situati all'interno dello sportellino di carica:

– il pulsante  **6** sblocca il cavo di carica;

– Il pulsante  **7** avvia la carica immediata del veicolo;

Precauzioni

Per l'uso quotidiano, si consiglia di caricare il veicolo all'80% per migliorare la durata della batteria.

Evitate di caricare e di parcheggiare il veicolo in condizioni estreme di temperatura (caldo o freddo).

In condizioni estreme, il caricamento può richiedere diversi minuti prima dell'avviamento (tempo necessario per il raffreddamento o il riscaldamento della batteria di trazione).

Se il veicolo resta parcheggiato per più di sette giorni a temperature inferiori a -25°C circa, la ricarica della batteria di trazione potrebbe essere impossibile.

Se il veicolo resta parcheggiato per più di tre mesi con un livello di carica vicino allo zero, la ricarica della batteria potrebbe essere impossibile.

Il livello di energia disponibile dipende dalla temperatura della batteria. Pertanto, potrebbe variare tra l'arresto e il riavvio del veicolo a seconda che batteria sia fredda o calda.

Per salvaguardare la durata della vita della vostra batteria di trazione, evitate

di lasciare il veicolo parcheggiato per più di un mese con un livello di carica elevato, in particolare nei periodi di calore eccessivo.

La ricarica della batteria deve essere effettuata preferibilmente al termine della guida e/o in un luogo temperato. In caso contrario, l'operazione potrebbe essere più lunga o persino impossibile.

È preferibile ricaricare il veicolo dopo la guida se il livello di carica è basso (<25%) e a temperature negative.

Consigli

- In caso di alte temperature, provare a parcheggiare e ricaricare il veicolo in un luogo all'ombra/coperto;
- la ricarica può essere effettuata sotto la pioggia o la neve;
- l'attivazione dell'aria condizionata aumenta il tempo di ricarica necessario.



Se l'impianto non è dotato di una protezione contro le sovratensioni, si sconsiglia di ricaricare il veicolo durante un temporale (fulmini...).

Ricarica della batteria di trazione
Veicolo fermo, contatto disinserito:

VEICOLO ELETTRICO

- prendere il cavo di carica **2** situato nel vano portaoggetti nel bagagliaio del veicolo;
- premere lo sportellino di carica **8** per sbloccarlo. La spia **9** si accende di colore bianco;

 A seconda del veicolo, quando lo sportello di ricarica è aperto o non è chiuso correttamente, il messaggio "Sportellino di ricarica aperto" viene visualizzato sul quadro della strumentazione.

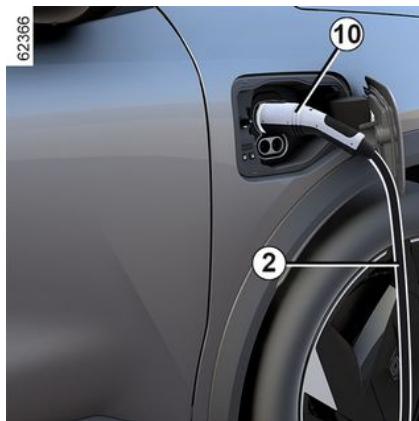

- collegare l'estremità del cavo alla fonte di alimentazione;
- afferrare la maniglia **10**;
- collegare il cavo al veicolo. La spia **9** lampeggia in giallo;

 Non utilizzare lo sportellino di ricarica **8** per sospendere il cavo di carica **2** durante la carica del veicolo.

 Se è appena stato accettato un aggiornamento del sistema tramite il sistema multimediale la ricarica della batteria di trazione viene ritardata o annullata. Attendere il completamento dell'aggiornamento prima di collegare il cavo di ricarica al veicolo. Per maggiori informazioni sugli aggiornamenti di sistema, vedere le istruzioni multimediali.

- dopo aver avvertito lo scatto che assicura il bloccaggio, controllare il corretto inserimento del cavo di carica. Per verificare il bloccaggio, esercitare una lieve trazione sulla maniglia **10**;

- se è stata programmata una carica differita e si desidera iniziare subito la ricarica, premere il pulsante **7** per avviarla ➔ **317**.

Il cavo di carica è bloccato automaticamente al veicolo. Ciò rende impossibile lo scollegamento del cavo dal veicolo.

 È essenziale srotolare correttamente il cavo di carica per limitarne il riscaldamento.



Non utilizzate prolunghe, prese multiple o adattatori.
Rischio d'incendio.

Durante la carica, la spia **9** lampeggia in blu.

Quando si avvia la carica, sul quadro della strumentazione compaiono le seguenti informazioni:

- il livello di energia sulla spia batteria **12**;

VEICOLO ELETTRICO

2

i Il tempo di carica della batteria di trazione dipende dalla quantità di energia restante e dalla potenza erogata dalla colonnina di ricarica. Le informazioni vengono visualizzate sul quadro della strumentazione durante la carica → 129.

Nota: in determinate condizioni, il tempo di ricarica effettivo potrebbe essere maggiore del tempo di ricarica visualizzato sul quadro della strumentazione.

Dipende da:

- la qualità della rete elettrica;
- il livello di carica iniziale;
- la temperatura esterna è troppo bassa;
- ...

In caso di problemi con il cavo di ricarica, si consiglia di sostituirlo con uno identico all'originale.

Rivolgersi a un Rappresentante del marchio.

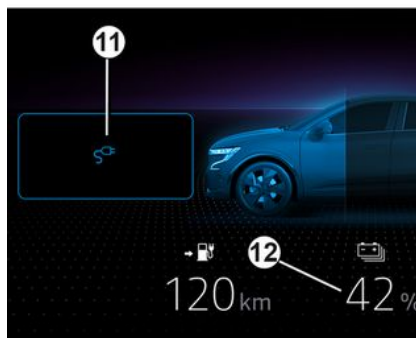

- il livello di riempimento della batteria;
- una stima del tempo di carica rimanente (non viene più visualizzato dopo che la batteria è stata caricata fino a circa il 95%);
- la spia **11** indica che il veicolo è collegato ad una fonte di alimentazione;
- l'autonomia del veicolo varierà in base al livello di carica.

La visualizzazione sul quadro della strumentazione scomparirà dopo alcuni secondi. Riapparirà di nuovo quando si apre una porta.

Una volta terminata la carica, la spia **9** si accende fissa in verde.

Non è necessario attendere di essere in riserva per ricaricare il veicolo.

anomalie di funzionamento

Se la spia **9** si accende fissa in rosso, contattare un rappresentante del marchio.

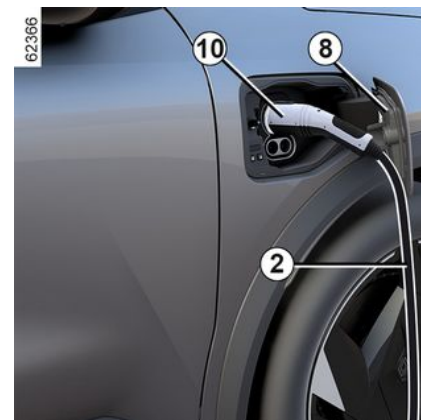

Precauzioni da assumere per lo scollegamento del cavo dalla presa

- Premere il pulsante **6** oppure **tenere premuto** il pulsante di sblocco della porta sulla scheda per rilasciare il cavo di ricarica del veicolo;
- afferrare la maniglia **10**;

i Rispettate rigorosamente l'ordine delle operazioni di scollegamento.

VEICOLO ELETTRICO

- scollegare il cavo di ricarica **2** dal veicolo;
- è necessario chiudere lo sportello di ricarica **8** e premere per bloccarlo;
- scollegare il cavo **2** dall'alimentazione **1**;
- riporre il cavo **2** nel vano portaoggetti del bagagliaio.

Nota: subito dopo un prolungato periodo di ricarica della batteria di trazione, il cavo può essere caldo. Utilizzare le apposite maniglie.



Una volta premuto il pulsante di sbloccaggio del cavo di carica, si hanno circa 30 secondi di tempo a disposizione per scollegarlo prima che si blocchi di nuovo.

Etichetta 13

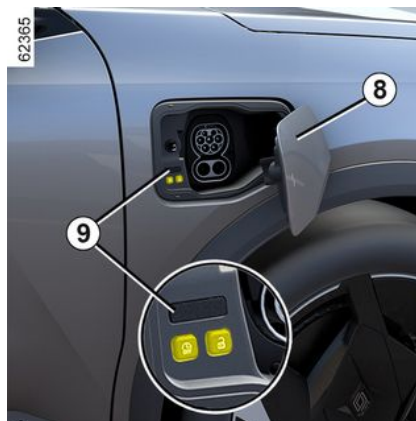

L'etichetta **13** affissa sullo sportellino di carica **8** fornisce informazioni sull'operazione di ricarica in base allo stato della relativa spia **9**:

- quando lampeggia in bianco indica che il cavo è collegato al veicolo e che il sistema sta effettuando i suoi controlli;
- quando si illumina permanentemente in blu indica che la programmazione di ricarica è attivata;
- quando lampeggia in blu significa che è in corso la ricarica;
- quando si accende permanentemente in verde indica che il veicolo è completamente carico;

- quando si illumina permanentemente in rosso indica un'anomalia di funzionamento.

61903

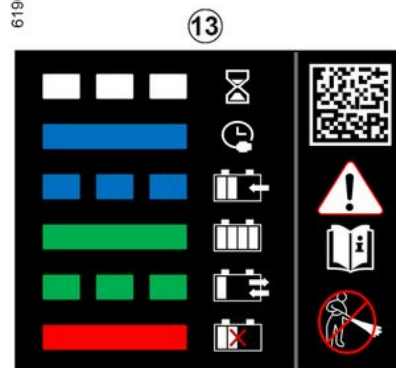

L'etichetta **13** situata sul lato destro riporta le seguenti istruzioni:

- non lavare lo sportellino di carica con un getto d'acqua ad alta pressione;
- a veicolo fermo è possibile aprire la valvola e lo sportello di ricarica;
- con il veicolo in movimento, la valvola e lo sportellino di carica devono essere tassativamente chiusi;
- aprire lo sportellino per collegare il cavo di carica;
- chiudere di nuovo lo sportellino una volta scollegato il cavo;

2

VEICOLO ELETTRICO

- collegare a una presa domestica, a un terminale di ricarica a tensione alternata o a un terminale di ricarica rapida;
- per qualsiasi informazione sulla ricarica, consultare il manuale d'uso del veicolo.

Programmazione della carica

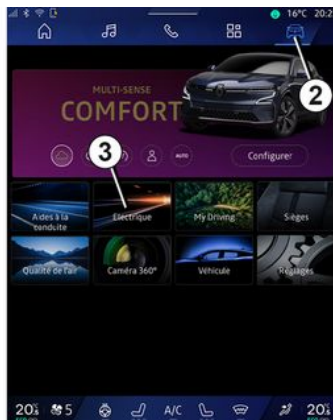
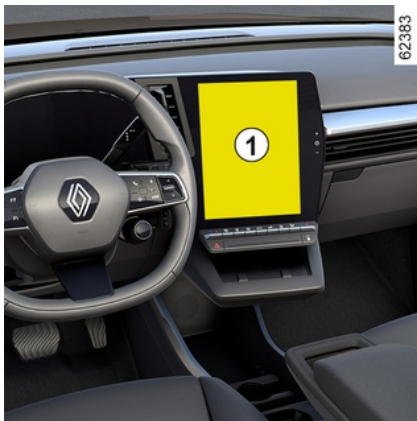

A veicolo fermo e motore acceso, dal mondo "Veicolo" **2** sullo schermo multimediale **1**, premere il menu "Elettrico" **3** quindi la scheda "Ricarica e aria condizionata" per programmare la ricarica del veicolo.

È possibile scegliere tra diverse modalità di ricarica:

- "Ricarica immediata";
- "Programma".

Per maggiori informazioni, consultate il libretto dell'equipaggiamento multimediale.



Per motivi di sicurezza, effettuate queste operazioni a veicolo fermo.

Quando la programmazione viene

confermata, si accende la spia  sul quadro della strumentazione.

Nota: la carica si avvierà se il motore è spento, il veicolo è collegato a un'alimentazione e l'accesso è autorizzato.



Se è appena stato accettato un aggiornamento del sistema tramite il sistema multimediale la ricarica della batteria di trazione viene ritardata o annullata. Attendere il completamento dell'aggiornamento prima di collegare il cavo di ricarica al veicolo.

Per maggiori informazioni sugli aggiornamenti di sistema, vedere le istruzioni multimediali.

CARTA

Informazioni generali

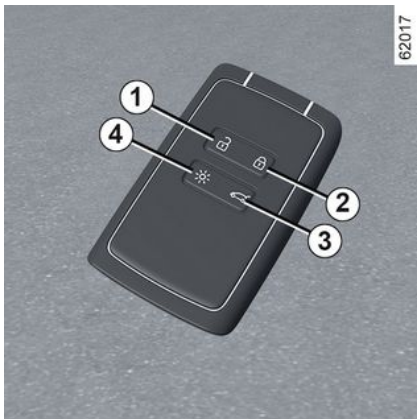

1. Sblocco di tutte le parti apribili.
2. Blocco di tutte le parti apribili.
3. Bloccaggio/sbloccaggio del bagagliaio.
4. Accensione a distanza dell'illuminazione.

La carta consente:

- bloccaggio/sbloccaggio delle parti apribili (porte, cofano del bagagliaio) e apertura o chiusura delle maniglie delle porte anteriori;
- sbloccaggio dello sportellino di ricarica → 22;

- accensione dell'illuminazione del veicolo a distanza;
- chiusura automatica a distanza dei vetri elettrici → 61
- apertura automatica a distanza dei vetri elettrici → 61

i A seconda del veicolo, è possibile utilizzare una digital key che offre tutte le funzioni della carta. Tuttavia, se la carta è stata lasciata all'interno del veicolo e le porte sono state bloccate con la digital key, tutte le funzioni della carta saranno disattivate. Per ulteriori informazioni, vedere la sezione "Digital key" → 56.

Autonomia

Assicuratevi di avere sempre una pila in buono stato, del tipo richiesto ed inserita correttamente. La sua durata è di circa due anni: deve essere sostituita quando il messaggio "Pila carta debole" viene visualizzato sul quadro della strumentazione → 50.

Campo di azione della carta

Varia a seconda dell'ambiente circostante: prestare attenzione a non

bloccare o sbloccare accidentalmente il veicolo premendo involontariamente i pulsanti sulla carta.

Nota: se una porta o la porta del bagagliaio è aperta o non correttamente chiusa, il veicolo non verrà bloccato. Non viene emesso alcun segnale acustico né lampeggiamento delle luci di segnalazione pericolo e dei ripetitori laterali.

i Se la batteria è esaurita, è comunque possibile bloccare/sbloccare e avviare il veicolo → 159 → 61 → 50.

CARTA

Funzione "Attivazione luci a distanza"

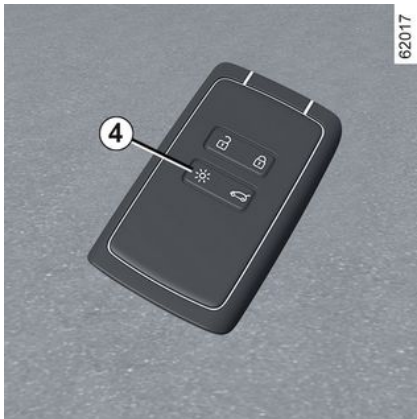

Premere il pulsante **4** per accendere gli anabbaglianti e l'illuminazione esterna per circa 20 secondi. Questo consente, ad esempio, di ritrovare da lontano il veicolo fermo in un parcheggio. Tenere premuto il pulsante **4** per circa due secondi per accendere l'illuminazione esterna e produrre un segnale acustico.

Nota: premere nuovamente il pulsante **4** per spegnere l'illuminazione.



Alcuni consigli...

Non avvicinate la carta ad una fonte di calore, di freddo o di umidità.

Non riporre la carta in un luogo in cui rischi di essere piegata o rovinata involontariamente, ad esempio nel caso in cui ci si sieda sulla carta messa nella tasca posteriore dei pantaloni.



Sostituzione: necessità di una carta supplementare

In caso di smarrimento o se è necessaria un'altra carta rivolgersi a una concessionaria autorizzata.

In caso di sostituzione di una carta, sarà necessario portare il veicolo **e tutte le sue carte** presso la rete del marchio per inizializzare il sistema.

Potete utilizzare fino a quattro carte per veicolo.

Interferenze

A seconda dell'ambiente circostante (impianti esterni o uso di dispositivi

funzionanti sulla stessa frequenza del telecomando) il funzionamento del telecomando può risultare disturbato.



Responsabilità del conducente durante le manovre di parcheggio o arresto del veicolo

Non lasciate mai il vostro veicolo incustodito, lasciando all'interno la chiave e un bambino o un animale, anche per un breve lasso di tempo.

Infatti, questi potrebbero mettere a rischio la propria incolumità o quella di altre persone ad esempio avviando il motore, azionando degli equipaggiamenti, come ad esempio gli alzacvetri o addirittura bloccare le porte... Inoltre con tempo caldo e/o soleggiato la temperatura interna dell'abitacolo aumenta molto rapidamente.

RISCHIO DI MORTE O DI GRAVI LESIONI.

CARTA

Montaggio di una cinghia manuale 7

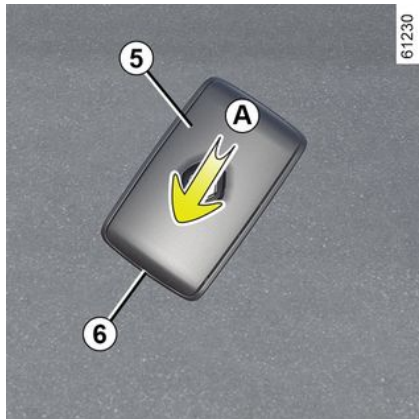

Fare scorrere il guscio posteriore **5** verso il basso premendo sulla zona **A**.

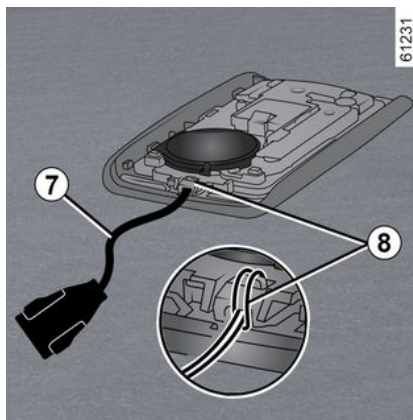

Inserire la cinghia manuale nel componente **8** e fare passare l'estremità di tale cinghia attraverso la fibbia.

Posizionare la cinghia nell'apertura **6** e chiudere il guscio.

Nota: controllare che il diametro del cavo a cinghia manuale **7** sia adatto all'apertura **6**.

CARTA

Utilizzo

2



Disponete di due modalità di bloccaggio/sbloccaggio del veicolo:

- in modalità "accesso facilitato", quando si avvicina e ci si allontana dal veicolo;
- tramite la carta in modalità telecomando.



Non conservare la carta in un luogo in cui possa essere a contatto con altri dispositivi elettronici (computer, telefono ecc.) poiché potrebbero pregiudicarne il funzionamento.

Disattivazione/attivazione della modalità "accesso facilitato"

A seconda del veicolo, è possibile disattivare/attivare lo sbloccaggio quando ci si avvicina e il bloccaggio quando ci si allontana dal veicolo.

È inoltre possibile disattivare/attivare il segnale acustico che viene emesso al bloccaggio quando ci si allontana dal veicolo ➔ 140.



Non lasciate mai il veicolo con una carta all'interno.



Responsabilità del conducente durante le manovre di parcheggio o arresto del veicolo

Non lasciate mai il vostro veicolo incustodito, lasciando all'interno la chiave e un bambino o un animale, anche per un breve lasso di tempo.

Infatti, questi potrebbero mettere a rischio la propria incolumità o quella di altre persone ad esempio avviando il motore, azionando degli equipaggiamenti, come ad esempio gli alzacristalli o addirittura bloccare le porte... Inoltre con tempo caldo e/o soleggiato la temperatura interna dell'abitacolo aumenta molto rapidamente.

RISCHIO DI MORTE O DI GRAVI LESIONI.

CARTA

Sbloccaggio "mani libere" in prossimità del veicolo

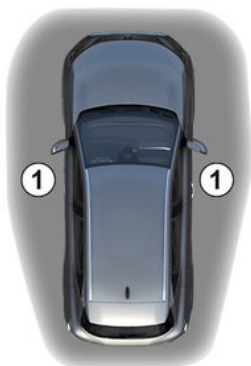

62369

Con la carta nella zona di accesso **1**, il veicolo si sbloccherà.

Le maniglie anteriori si aprono e le luci di emergenza e i ripetitori laterali **lampeggiano una volta** per indicare che le porte sono state sbloccate e, su alcuni veicoli, gli specchietti retrovisori si aprono automaticamente.

Bloccaggio "mani libere" quando ci si allontana dal veicolo



62370

Con la carta con sé e porte e bagagliaio chiusi, allontanarsi dal veicolo: esso si bloccherà automaticamente non appena si esce dalla zona di accesso **1**. Le maniglie anteriori si ripiegano e le luci di emergenza **lampeggiano due volte poi restano accese** per circa quattro secondi, quindi viene emesso un segnale acustico per indicare che le porte sono state bloccate e, su alcuni veicoli, gli specchietti retrovisori si ripiegano automaticamente.

Nota: la distanza dal veicolo in cui interviene la chiusura dipende dall'ambiente circostante.



62017

2

Se la carta si trova nella zona di rilevamento **1** per circa 15 minuti, il bloccaggio a distanza viene disattivato. Per bloccare il veicolo, premere il pulsante **3** sulla carta.

Il bloccaggio del veicolo non può essere effettuato a distanza in presenza di una carta nella zona **2**.

CARTA

Sblocco a "mani libere" aprendo il bagagliaio



Con la carta nell'area **1** e il veicolo bloccato, premere il pulsante **4** per sbloccare l'intero veicolo.

Le maniglie anteriori si aprono e gli indicatori di direzione e le luci di segnalazione pericolo **lampeggiano una volta** per indicare lo sbloccaggio delle porte.

Particolarità relative allo sbloccaggio

In determinate circostanze, lo sbloccaggio quando ci si avvicina al veicolo viene disattivato:

- se il veicolo non è stato utilizzato per otto giorni;
- se la carta rimane vicina all'area **1** del veicolo per circa cinque minuti **dopo che il veicolo è stato bloccato**;
- dopo diversi passaggi in prossimità dell'area **1** **senza che le porte siano state sbloccate**.

Premere il pulsante di apertura bagagliaio **4** o utilizzare la carta come telecomando per sbloccare il veicolo e riattivare la modalità "mani libere".

Particolarità relative al bloccaggio "accesso facilitato"

Dopo un bloccaggio in modalità "accesso facilitato", occorre attendere tre secondi circa per poter sbloccare nuovamente il veicolo. Durante questi tre secondi, è possibile assicurarsi del corretto bloccaggio azionando le maniglie delle porte.

Nota: se una porta o la porta del bagagliaio è aperta o non correttamente chiusa, il veicolo non verrà bloccato. Viene emesso un segnale acustico ma senza lampeggiamento delle luci di segnalazione pericolo e dei ripetitori laterali.

Utilizzo della carta con telecomando

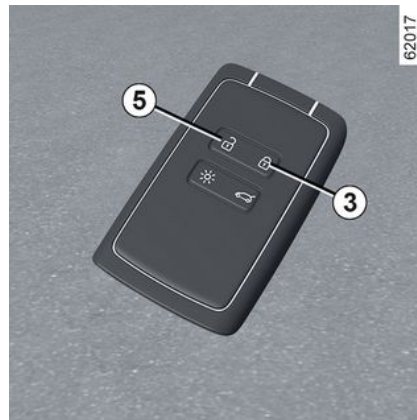

Sbloccaggio tramite utilizzo della carta

Premere il pulsante **5**.

Le maniglie anteriori si aprono e gli indicatori di direzione e le luci di segnalazione pericolo **lampeggiano una volta** per indicare lo sbloccaggio delle porte.



Motore acceso, i tasti della carta sono disattivati.

Bloccaggio mediante carta

CARTA

Con porte e bagagliaio chiusi, premere il pulsante **3**: il veicolo si bloccherà.

Le maniglie anteriori si richiudono e le luci di emergenza e i ripetitori laterali **lampeggiano due volte** per indicare che le porte sono state bloccate e, su alcuni veicoli, gli specchietti retrovisori si richiudono automaticamente.

A seconda del veicolo, premere due volte il pulsante **3** per bloccare il veicolo. Tenere premuto il pulsante **3** per chiudere i vetri anteriori e posteriori.

Nota:

- la distanza massima dal veicolo in cui interviene la chiusura dipende dall'ambiente circostante;
- se una porta o il bagagliaio sono aperti o chiusi non correttamente, il blocco non viene eseguito. Viene emesso un segnale acustico ma senza lampeggiamento delle luci di segnalazione pericolo e dei ripetitori laterali.



62370

Bloccaggio/sbloccaggio del solo bagagliaio

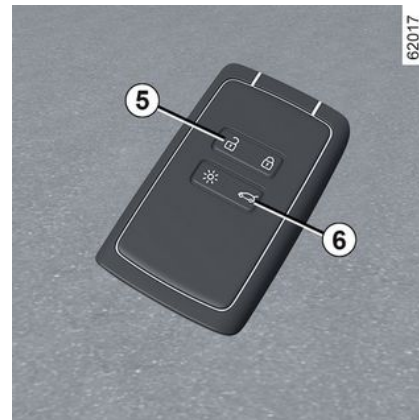

62017

Con il motore acceso, se dopo aver aperto e chiuso una porta, la carta non è più nella zona **2**, il messaggio "Carta non rilevata" avvisa che la carta non è più nel veicolo. Ciò consente di evitare ad esempio di partire dopo aver lasciato a terra un passeggero con la carta addosso.

L'avviso scompare quando la carta viene nuovamente rilevata.

Premere il pulsante **6** per bloccare/sbloccare solo il bagagliaio.



Responsabilità del conducente durante le manovre di parcheggio o arresto del veicolo

Non lasciate mai il vostro veicolo incustodito, lasciando all'interno la chiave e un bambino o un animale, anche per un breve lasso di tempo.

Infatti, questi potrebbero mettere a rischio la propria incolumità o quella di altre persone ad esempio avviando il motore, azionando degli equipaggiamenti, come ad esempio gli alzacristalli o addirittura bloccare le porte...

Inoltre con tempo caldo e/o soleggiato la temperatura interna dell'abitacolo aumenta molto rapidamente.

RISCHIO DI MORTE O DI GRAVI LESIONI.

Sbloccaggio del cavo di carica

Premere il pulsante **5** per sbloccare il cavo di carica del veicolo.

CARTA: CHIUSURA AD EFFETTO GLOBALE

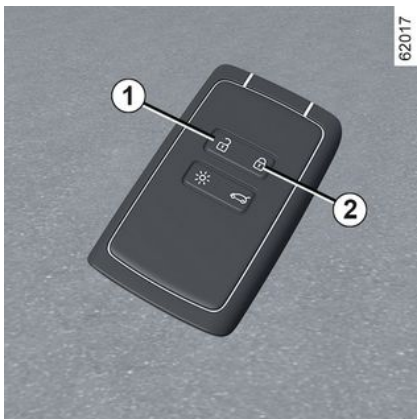

Se il veicolo è dotato della funzione di chiusura ad effetto globale, questa permette di bloccare le parti apribili e d'impedire l'apertura delle porte dalle maniglie interne (in caso di rottura del vetro con tentativo d'apertura delle porte dall'interno).



Non utilizzate mai la chiusura ad effetto globale delle porte se qualcuno resta all'interno del veicolo.

Per attivare la chiusura ad effetto globale

Premere il pulsante **2** due volte in rapida successione.

Il blocco è confermato da **due lampeggiamenti lenti e da tre lampeggiamenti rapidi** delle luci di segnalazione pericolo e degli indicatori di direzione.

A seconda del veicolo, i retrovisori esterni possono chiudersi automaticamente alla chiusura del veicolo → 112.

Per disattivare la chiusura ad effetto globale

Premere il pulsante **1** una volta.

Lo sbloccaggio delle porte viene visualizzato attraverso **un lampeggiamento** delle luci di segnalazione pericolo.

CHIAVE DIGITALE

2 A seconda del Paese e di quanto previsto dall'abbonamento, è possibile installare sullo smartphone una chiave digitale per il veicolo.

La chiave digitale contiene i diritti necessari per aprire/chiedere e avviare il veicolo utilizzando uno smartphone. Pertanto, lo smartphone sostituisce la carta.

Informazioni generali

L'installazione, la gestione e la trasmissione delle chiavi digitali avviene tramite l'app del produttore.

Dopo avere installato l'applicazione del produttore sullo smartphone e attivato l'abbonamento, è necessario attivare la chiave digitale dall'applicazione del produttore.



Accesso sicuro alla chiave digitale sullo smartphone

È responsabilità del proprietario della chiave digitale e degli utenti designati proteggere e garantire l'accesso alla chiave digitale sullo smartphone.

Assicurarsi di installare gli strumenti di sicurezza e protezione necessari sul proprio smartphone (ad esempio proteggendo lo schermo con una password).

Condizioni di funzionamento

Attivare Bluetooth® sullo smartphone, quindi aprire l'applicazione del produttore per accedere alle varie funzioni della chiave digitale.

Nota: per poter utilizzare una chiave digitale, lo smartphone deve essere sufficientemente carico. In caso di livello di carica basso, sul quadro della strumentazione viene visualizzato il messaggio "Batteria smartphone scarica".



La portata operativa della chiave digitale dipende dalla connessione Bluetooth® dello smartphone.

Condivisione di una chiave digitale

Dall'applicazione del produttore, accedere al menu "Share Virtual Key" e inserire le informazioni per l'utente occasionale. Dopo la convalida, all'utente verrà inviata un'e-mail di conferma.

Nota:

- In caso di prestito, il proprietario della chiave digitale è responsabile della designazione di una persona di fiducia come altro utente del veicolo;
- l'applicazione del produttore deve essere stata precedentemente scaricata e installata dall'utente occasionale.

Revoca di una chiave digitale

L'utente può revocare individualmente una chiave digitale. Una volta revocata, l'utente può attivare una nuova chiave.

Per ulteriori informazioni, consultare l'applicazione del produttore.

CHIAVE DIGITALE

Attivazione/disattivazione dalla schermata multimediale

È possibile disattivare e riattivare la funzione "Chiave digitale" in modo che il veicolo non comunichi con nessuna chiave digitale. Consultare le istruzioni del sistema multimediale.

Quando si bloccano/sbloccano le portiere e il bagagliaio, si seleziona la chiusura a effetto globale, si attivano le luci a distanza

La prima volta che il veicolo viene sbloccato o avviato con una nuova chiave digitale o un nuovo smartphone, lo smartphone impiegherà alcuni secondi per identificare la chiave digitale installata su di esso.

Dallo smartphone, dopo avere attivato Bluetooth®, aprire l'applicazione del produttore e consultare le varie funzioni disponibili per la digital key. Sono identiche a quelle della carta.

Caratteristiche speciali relative allo sblocco delle parti apribili

In determinate circostanze (ad esempio dopo otto giorni dal mancato utilizzo del veicolo), non è possibile sbloccare il veicolo utilizzando una chiave digitale: premere il pulsante di

apertura del bagagliaio, quindi sbloccare il veicolo utilizzando la chiave digitale.

Di seguito sono riportate le funzioni:

- blocco/sblocco di tutte le parti apribili: vedere "Carta mani libere: utilizzo" ➔ 50;
- blocco/sblocco del bagagliaio (a seconda del veicolo): vedere "Carta mani libere: utilizzo" ➔ 50;
- chiusura a effetto globale (a seconda del veicolo): vedere "Carta mani libere: chiusura a effetto globale" ➔ 55;
- attivazione luci a distanza: vedere le informazioni sulla funzione "Attivazione delle luci a distanza" ➔ 47;
- attivazione a distanza del clacson (consente di identificare il veicolo da lontano o, ad esempio, quando è parcheggiato in un parcheggio affollato);
- avviamento/spegnimento del motore: consultare "Avviamento, spegnimento del motore" ➔ 159.

Avviamento, Spegnimento del motore



Al primo utilizzo e ogni volta che viene utilizzato un nuovo smartphone, è necessario calibrare la digital key con il veicolo.

A tale scopo, attivare Bluetooth® sullo smartphone, quindi seguire la procedura dall'applicazione del produttore.

Durante la calibrazione, lo smartphone deve trovarsi nell'area di posizionamento **1**.

Per avviare/spegnere il motore, il sistema verifica che lo smartphone sia presente nell'area di posizionamento **1**

CHIAVE DIGITALE

prima di consentire l'avviamento del motore.

Per ulteriori informazioni, consultare le informazioni fornite in "Avviamento, spegnimento del motore" → 159.

Lo smartphone deve rimanere nel veicolo per tutta la durata del viaggio.

Nota:

Se viene prestata una chiave digitale, è possibile eliminarla eseguendo la procedura di revoca utilizzando lo smartphone mentre è posizionata nell'area di posizionamento 1.

In caso contrario, la richiesta di eliminazione viene lasciata in sospeso e viene confermata solo quando il motore viene avviato utilizzando un'altra digital key.



È necessario che lo smartphone si trovi nella zona di posizionamento per avviare e spegnere il motore e durante la calibrazione.



Se lo smartphone non si trova più nell'abitacolo quando si tenta di spegnere il motore, sul quadro della strumentazione viene visualizzato un messaggio: tenere premuto il pulsante di avviamento/spegnimento del motore 2 per più di due secondi.

Se lo smartphone non si trova più nell'abitacolo, assicurarsi che sia possibile recuperarlo prima di tenere premuto il pulsante. Senza uno smartphone o una carta, non sarà possibile riavviare il veicolo.

Particolarità della chiave digitale

– Affinché la chiave digitale rimanga attiva, lo smartphone interessato deve

essere connesso a Internet (tramite WIFI o rete mobile) almeno una volta ogni 48 ore. In caso contrario, connettere lo smartphone a Internet per qualche minuto in modo da poter riattivare la chiave digitale.

– Se una carta è stata lasciata all'interno del veicolo e le porte sono state bloccate con la chiave digitale, tutte le funzioni della carta saranno disattivate. Le funzioni della carta resteranno disattivate fino al riavvio del motore.

In questo caso, per avviare il motore sarà necessario utilizzare la chiave digitale o una carta diversa da quella lasciata all'interno del veicolo.



Quando si avvia o si spegne il motore, il livello di carica dello smartphone deve essere sempre sufficiente per poter utilizzare la chiave digitale.

APERTURA E CHIUSURA DELLE PORTE

Apertura dall'esterno

Porte anteriori e porte posteriori

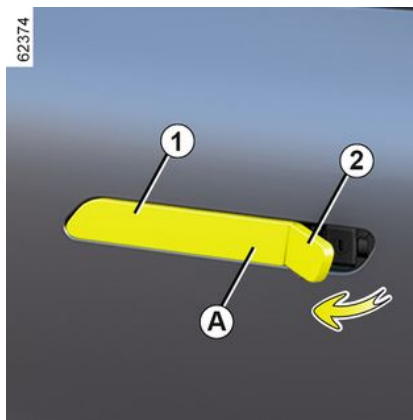
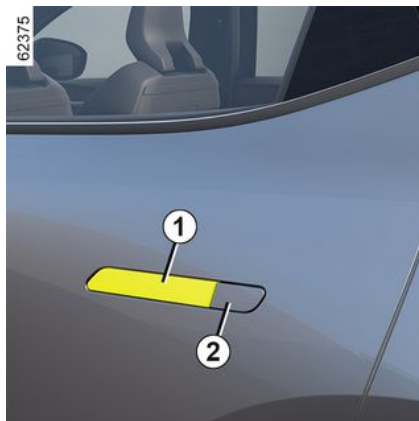

Le porte anteriori sono dotate di maniglie che si aprono e si chiudono automaticamente in base allo stato del veicolo:

- quando il veicolo è sbloccato, le maniglie si aprono per consentire l'accesso al veicolo;
- quando il veicolo viene chiuso, le maniglie si ripiegano;
- sopra i 5 km/h le maniglie si richiudono;
- in retromarcia le maniglie si richiudono.

Dopo l'apertura, le maniglie si richiudono automaticamente dopo circa tre minuti se non si interviene sulle parti apribili.

La maniglia può essere estratta manualmente ed elettricamente. A tale scopo, spostare la copertura della serratura 2 e afferrare l'estremità A della maniglia 1 con il dito.



Per motivi di sicurezza effettuare sempre le operazioni di apertura/chiusura quando il veicolo è fermo.

Apertura dall'interno



Tirare la maniglia 4.

APERTURA E CHIUSURA DELLE PORTE

Dall'interno del veicolo, le maniglie esterne anteriori possono essere aperte:

- aprendo una porta;
- premendo il pulsante della chiusura centralizzata una volta quando il veicolo è bloccato o due volte quando è sbloccato.

Durante la guida, le maniglie si ripiegano automaticamente:

- non appena la velocità del veicolo supera i 5 km/h circa;
- in retromarcia.

Segnalazione acustica di dimenticanza luci accese

Nel caso in cui le luci siano accese, questo viene segnalato mediante l'emissione di un segnale acustico di avvertenza all'apertura della porta lato conducente.

Segnalazione dimenticanza chiusura porta/bagagliaio

Quando il veicolo è fermo, la spia



si accende sul quadro della strumentazione accompagnata da una spia che indica quali parti apribili (porte, bagagliaio) sono aperte o chiuse male.

Quando il veicolo raggiunge una velocità di 20 km/h circa, una spia indica se le porte o il bagagliaio sono aperti o non chiusi correttamente e viene visualizzato il messaggio "Comando apertura bagagliaio" o "Porta aperta", mentre un segnale acustico verrà riprodotto per circa 40 secondi o fino alla chiusura della porta o del bagagliaio.

Particolarità

Dopo lo spegnimento del motore, le luci e gli accessori (autoradio...) continueranno a funzionare fino all'apertura della porta del conducente.

Sicurezza dei bambini



Per impedire l'apertura delle porte posteriori dall'interno, abbassare la levetta **B** e verificare dall'interno che le porte siano effettivamente chiuse.



Responsabilità del conducente durante le manovre di parcheggio o arresto del veicolo

Non lasciate mai il vostro veicolo incustodito, lasciando all'interno la chiave e un bambino o un animale, anche per un breve lasso di tempo.

Infatti, questi potrebbe mettere a rischio la propria incolumità o quella di altre persone avviando il motore, azionando degli equipaggiamenti come ad esempio gli alzacvetri o addirittura bloccare le porte...

Inoltre con tempo caldo e/o soleggiato la temperatura interna dell'abitacolo aumenta molto rapidamente.

RISCHIO DI MORTE O DI GRAVI LESIONI.

BLOCCAGGIO, SBLOCCAGGIO DELLE PARTI APRIBILI

Se la carta non funziona:

In alcuni casi, la carta potrebbe non funzionare:

- quando la batteria è scarica, la batteria è esaurita e così via;
- a causa dell'utilizzo di apparecchi elettronici nelle vicinanze del telecomando (ad esempio, il telefono cellulare);
- veicolo situato in una zona caratterizzata da un'elevata presenza di onde elettromagnetiche;
- veicolo bloccato con una chiave digitale ➔ **56**.

Si può quindi:

- utilizzare la chiave integrata nella carta;
- bloccare manualmente la serratura di ogni porta;
- per utilizzare il comando interno di bloccaggio/sbloccaggio delle parti apribili;
- per utilizzare la chiave digitale ➔ **56**, a seconda del veicolo.

Chiave integrata nella carta

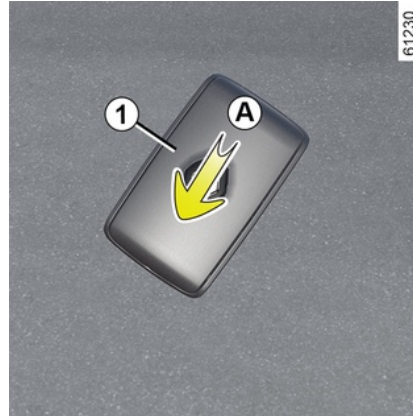

La chiave integrata **2** serve a bloccare o sbloccare la porta anteriore sinistra quando la carta non funziona.

Accesso alla chiave 2



Fare scorrere il guscio posteriore **1** verso il basso premendo sulla zona **A**.

BLOCCAGGIO, SBLOCCAGGIO DELLE PARTI APRIBILI

Utilizzo della chiave integrata nella carta



Spostare il coperchio della serratura **3** premendo la parte sinistra e inserire la chiave **2** nella serratura per bloccare o sbloccare la porta del conducente.

Bloccaggio manuale della serratura di ogni porta



Con la porta aperta, ruotare la vite **4** (facendo leva con l'estremità della chiave) e chiudere la porta.

Ora è chiusa dall'esterno.

L'apertura della porta potrà effettuarsi solo dall'interno dell'abitacolo o per mezzo della chiave, agendo dalla porta anteriore sinistra.

Comando di bloccaggio/ Sbloccaggio dall'interno

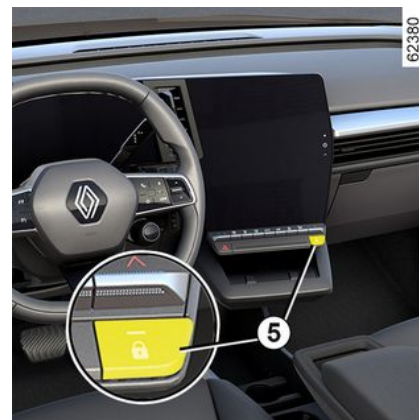

Il contattore **5** controlla contemporaneamente le porte e la porta del bagagliaio.

Qualora una parte apribile (porta o bagagliaio) fosse aperta o chiusa male, le parti apribili si bloccherebbero/sbloccherebbero rapidamente.

Se si desidera trasportare degli oggetti con il bagagliaio aperto, è possibile comunque bloccare le parti apribili: a **motore spento**, esercitare una pressione sul contattore **5** di oltre cinque secondi per bloccare le altre parti apribili.

BLOCCAGGIO, SBLOCCAGGIO DELLE PARTI APRIBILI

Spia stato di bloccaggio delle parti apribili

A contatto inserito, la spia **5** del pulsante indica lo stato di bloccaggio delle parti apribili:

- quando la spia è accesa, le porte e la porta del bagagliaio sono bloccate;
- se la spia è spenta, le parti apribili sono sbloccate.

Se l'accensione è disinserita, quando si bloccano le porte la spia rimane accesa per qualche tempo prima di scomparire.



Dopo aver bloccato/sbloccato il veicolo con i pulsanti presenti sulla carta, le modalità di bloccaggio e sbloccaggio a distanza in modalità "mani libere" sono disattivate. Per tornare alla modalità "mani libere", riavviare il veicolo.

Bloccaggio delle parti apribili senza la carta

Nel caso, ad esempio, di una pila scarica, di un mancato funzionamento temporaneo della carta ecc.

A contatto disinserito, con porta o bagagliaio aperto, tenere premuto il contattore **5** per più di cinque secondi.

Alla chiusura della porta si bloccheranno anche tutte le altre parti apribili.

Nota: sarà possibile sbloccare il veicolo dall'esterno solo con la carta collocata nella zona di accesso al veicolo o con la chiave integrata nella carta.



Non lasciate mai il veicolo con una carta all'interno.



Responsabilità del conducente

Se decidete di viaggiare a porte bloccate, tenete conto che ciò può rendere più difficile l'accesso dei soccorritori nell'abitacolo in caso d'emergenza.

CHIUSURA AUTOMATICA DELLE PARTI APRIBILI DURANTE LA GUIDA

Principio di funzionamento



In seguito all'avviamento del veicolo, il sistema chiude automaticamente le porte non appena si raggiunge la velocità di circa 10 km/h.

L'apertura avviene:

- premendo il contattore di apertura della porta **1**;
- a veicolo fermo, aprendo l'interno di una porta anteriore.

Nota: se una porta viene aperta/chiusa, questa si bloccherà di nuovo automaticamente quando il veicolo raggiunge la velocità di circa 10 km/h.

Attivazione/disattivazione della funzione

Per attivare: a veicolo fermo e con motore acceso, premere il contattore **1** per almeno cinque secondi, finché non viene prodotto un segnale acustico.

Per disattivare: a veicolo fermo e con motore acceso, premere il contattore **1** per almeno cinque secondi, finché non vengono prodotti due segnali acustici.

La funzione può essere attivata e disattivata tramite lo schermo multimediale → **140** (a seconda del veicolo).

anomalie di funzionamento

Se si rileva un guasto operativo (nessuna chiusura centralizzata, mancata accensione della spia del contattore **1** alla chiusura delle porte e del bagagliaio e così via), assicurarsi che la chiusura centralizzata non sia stata disattivata per errore e controllare tutte le parti apribili siano state chiuse in modo corretto. Se sono chiuse correttamente, consultate la Rete del marchio.



Responsabilità del conducente

Se decidete di viaggiare a porte bloccate, tenete conto che ciò può rendere più difficile l'accesso dei soccorritori nell'abitacolo in caso d'emergenza.

APPOGGIATESTA ANTERIORE

Per togliere l'appoggiatesta

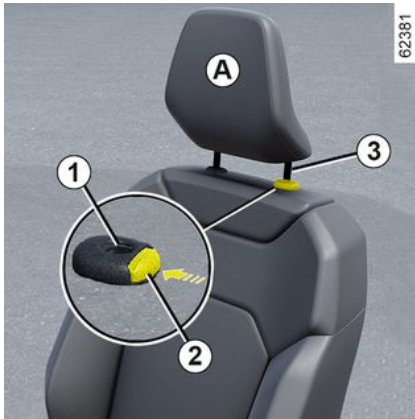

Tirate l'appoggiatesta verso l'alto fino all'altezza desiderata. Verificate il corretto bloccaggio.

Per abbassare l'appoggiatesta

Premere il pulsante **2** e abbassare il poggiatesta fino all'altezza desiderata. Verificate il corretto bloccaggio.

Per togliere il poggiatesta

Sollevatelo nella posizione più alta (reclinate lo schienale all'indietro). Premere il pulsante **2** e sollevare il poggiatesta per rilasciarlo.

Per rimettere il poggiatesta

Verificare che le aste del poggiatesta siano pulite **3**.

Inserire le aste del poggiatesta nei fori **1** (reclinare lo schienale all'indietro). Abbassare il poggiatesta finché non scatta in posizione, quindi premere il pulsante **2** per regolarlo all'altezza desiderata. Verificare il corretto bloccaggio di ogni asta **3** sullo schienale del sedile.

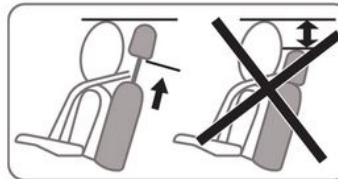

L'appoggiatesta è un elemento di sicurezza, accertatevi che sia installato e correttamente posizionato: la parte alta dell'appoggiatesta deve essere il più vicino possibile all'estremità della testa. La distanza tra la testa e la sezione **A** deve essere minima.

2

61287

SEDILI ANTERIORI A COMANDI MANUALI

Per avanzare o indietreggiare il sedile



Sollevare la maniglia **1** per sbloccarla. Dopo aver scelto la posizione, rilasciate la maniglia ed assicuratevi del corretto bloccaggio.

Regolare il sedile del conducente a livello lombare

(a seconda della versione del veicolo)

Premere il contattore **2** in avanti o all'indietro per regolare il supporto lombare.

Per rialzare o abbassare la seduta

Spostare la leva **3** tutte le volte necessarie verso l'alto o il basso.

Per inclinare lo schienale

Sollevare la maniglia **4** il più possibile e inclinare lo schienale nella posizione desiderata. Dopo aver scelto la posizione, rilasciate la maniglia ed assicuratevi del corretto bloccaggio.



Dopo avere effettuato le regolazioni, assicurarsi che gli schienali siano correttamente bloccati in posizione.



Per motivi di sicurezza, eseguire queste operazioni a veicolo fermo.

Per non limitare l'azione delle cinture di sicurezza, vi consigliamo di non inclinare eccessivamente indietro lo schienale del sedile.

Sul pianale del posto guida non deve trovarsi alcun oggetto in quanto, in caso di frenata brusca, rischierebbe di scivolare sotto la pedaliera impedendone l'uso.

SEDILI ANTERIORI A COMANDI MANUALI

Sedili termici



A seconda del veicolo, con l'accensione inserita è possibile attivare i sedili riscaldati tramite lo schermo multimediale **5**:

- premendo il pittogramma  sul sedile desiderato per la prima volta si attiva il sistema di riscaldamento alla massima potenza. Tre spie luminose integrate nel contattore si accendono;
- una seconda pressione riduce il riscaldamento a media potenza. Due spie luminose integrate si accendono;



- una terza pressione riduce il riscaldamento alla minima potenza. Una spia luminosa integrata si accende;
- una quarta pressione spegne il riscaldamento.

Per evitare inutili consumi energetici, il sedile riscaldato lato passeggero può essere disattivato automaticamente in assenza di un occupante.

Funzione "Preferiti"

A seconda del veicolo, premendo il comando al volante **6** è possibile attivare i sedili riscaldati in base alle impostazioni di utilizzo dell'utente memorizzate e definite in precedenza.

Per maggiori informazioni sulla programmazione di questa funzione, consultare le istruzioni multimediali.

SEDILI ANTERIORI A COMANDI ELETTRICI

2



A seconda del veicolo, il sedile conducente è equipaggiato.

Utilizzare il contattore **1** per accedere al menu "Sedili" sullo schermo multimediale.

Regolazione dello schienale

Per inclinare lo schienale, azionare la parte superiore del contattore **2** in avanti o indietro.

Regolare il sedile del conducente a livello lombare

Spostare il contattore **3** in avanti, indietro, verso l'alto o verso il basso.

Regolazione della seduta



Per avanzare o indietreggiare il sedile

Spostare il contattore **4** in avanti o indietro.

Per rialzare o abbassare la seduta

Spostare la parte posteriore del contattore **4** verso l'alto o verso il basso.



Per motivi di sicurezza, eseguire queste operazioni a veicolo fermo.

Per non limitare l'azione delle cinture di sicurezza, vi consigliamo di non inclinare eccessivamente indietro lo schienale del sedile.

Sul pianale del posto guida non deve trovarsi alcun oggetto in quanto, in caso di frenata brusca, rischierebbe di scivolare sotto la pedaliera impedendone l'uso.

SEDILI ANTERIORI A COMANDI ELETTRICI

Sedili termici



A seconda del veicolo, con l'accensione inserita è possibile attivare i sedili riscaldati tramite lo schermo multimediale **5**:

- premendo il pittogramma  sul sedile desiderato per la prima volta si attiva il sistema di riscaldamento alla massima potenza. Tre spie luminose integrate nel contattore si accendono;
- una seconda pressione riduce il riscaldamento a media potenza. Due spie luminose integrate si accendono;



- una terza pressione riduce il riscaldamento alla minima potenza. Una spia luminosa integrata si accende;
- una quarta pressione spegne il riscaldamento.

Per evitare inutili consumi energetici, il sedile riscaldato lato passeggero può essere disattivato automaticamente in assenza di un occupante.

Funzione "Preferiti"

A seconda del veicolo, premendo il comando al volante **6** è possibile attivare i sedili riscaldati in base alle impostazioni di utilizzo dell'utente memorizzate e definite in precedenza.

Per maggiori informazioni sulla programmazione di questa funzione, consultare le istruzioni multimediali.

NEI POSTI ANTERIORI

Funzionalità

2



Dallo schermo multifunzione, è possibile accedere a diverse funzionalità dei sedili a seconda del veicolo.

Per i veicoli che ne sono provvisti, il contattore **1** permette l'accesso diretto al menu "Sedili" sullo schermo multimediale.

Sedili massaggianti

È possibile attivare la funzione "Massaggio" sul sedile conducente o sul sedile passeggero anteriore.

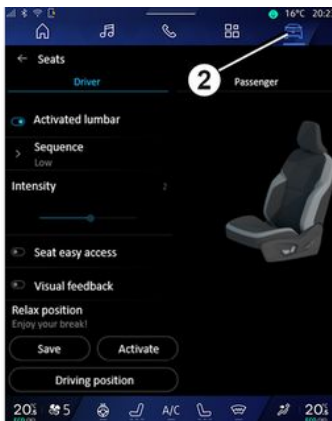

A contatto inserito, dalla schermata multimediale selezionare il mondo "Veicolo" **2**, quindi "Sedili" seguito da "Massaggio".

Accedere al menu "Conducente" o "Passeggero" per:

- selezionare il tipo di massaggio ("Lombare", "Rilassante" o "Dinamico");
- regolare l'intensità;
- attivare/disattivare il sedile massaggiante.

Tenere premuto l'interruttore **1** del sedile su cui si desidera attivare la funzione "Massaggio", secondo le impostazioni predefinite.

Impostazioni

Consultare il libretto di istruzioni del sistema multimediale per informazioni sull'accesso alle impostazioni.

Potete attivare o disattivare i seguenti elementi:

- facilità d'accesso del conducente e del passeggero;
- ritorno visivo del movimento in corso.

Nota: se il profilo utente è "Ospite" è in uso le funzioni di regolazione automatica non saranno disponibili.

Facilità d'accesso del conducente e del passeggero

Quando questa funzione è attivata, il sedile arretra automaticamente quando il conducente e/o il passeggero escono dal veicolo e torna in posizione al successivo avvio del veicolo.

Nota:

- disattivare questa funzione in caso di montaggio di un seggiolino per bambini nel posto passeggero anteriore;
- la funzione viene disattivata premendo uno dei pulsanti di regolazione mentre il sedile è in movimento.

NEI POSTI ANTERIORI

Posizione

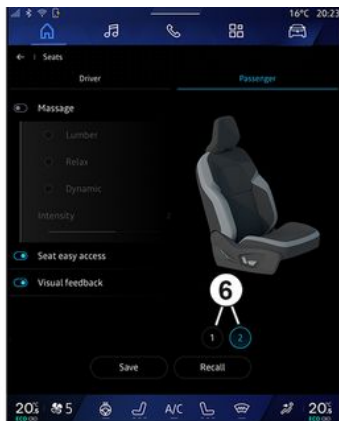

62479



Per motivi di sicurezza, eseguire queste operazioni a veicolo fermo.

Memorizzazione della posizione di guida



61943

È possibile memorizzare la posizione di guida del sedile del conducente e/o del passeggero.

La posizione di guida include le regolazioni della seduta, dello schienale e dei retrovisori esterni.

Dal sistema multimediale, la posizione di guida può essere memorizzata e richiamata premendo i pulsanti:

- modificando il profilo utente;
- premendo il pulsante "Richiama" per il posto di guida;
- premendo i pulsanti **6** per il sedile passeggero.

Vengono memorizzate le posizioni dei retrovisori esterni in marcia avanti, in retromarcia e del sedile conducente.

Richiamo del posto di guida

Per maggiori informazioni sulla memorizzazione della posizione di guida, vedere il libretto di istruzioni del sistema multimediale.

Nota: il richiamo in corso della posizione di guida memorizzata viene interrotto premendo uno dei pulsanti di regolazione del sedile.

- Regolare il sedile del conducente con i tasti **3**, **4** e **5** (vedere la pagina precedente);
- regolare i retrovisori.

Consultare il libretto di istruzioni del sistema multimediale per informazioni sull'accesso alla posizione di guida memorizzata.

2

CINTURE DI SICUREZZA

Per evidenti ragioni di sicurezza, allacciate la vostra cintura per qualsiasi spostamento. Inoltre, dovete conformarvi alle leggi del paese in cui vi trovate.

Prima di accendere il motore, regolate innanzitutto la posizione di guida, poi, per tutti i passeggeri, regolate le cinture di sicurezza per ottenere la migliore protezione possibile.

Regolazione della posizione di guida

- **Posizionarsi correttamente sulla seduta** (dopo avere tolto il cappotto, la giacca e così via). È fondamentale per garantire che la schiena sia posizionata correttamente;
- **Regolate la posizione del sedile in funzione della pedaliera.** La posizione del vostro sedile deve essere tale da consentirvi di premere a fondo i pedali. Lo schienale deve essere inclinato in modo che le braccia rimangano leggermente piegate;
- **regolate la posizione dell'appoggiatesta.** Per la massima sicurezza, la distanza tra la testa e l'appoggiatesta deve essere minima;
- **regolate l'altezza della seduta.** Questa regolazione permette di ottimizzare la visibilità;
- **regolate la posizione del volante.**



Per una piena efficacia delle cinture posteriori, assicurarsi che il sedile unico posteriore sia correttamente bloccato → 336.



Le cinture di sicurezza non regolate o attorcigliate possono provocare lesioni in caso d'incidente.

Utilizzate una cintura di sicurezza per una sola persona, un bambino o un adulto.

Anche le donne incinte devono allacciare la cintura. In tal caso, verificate che la cintura del bacino non eserciti una pressione rilevante sul basso ventre, senza tuttavia creare un gioco eccessivo.

Regolazione delle cinture di sicurezza



Per garantire la corretta regolazione e il corretto posizionamento delle cinture di sicurezza su tutti i sedili:

- regolare i sedili (posizione del sedile e inclinazione dello schienale, se possibile);
- appoggiarsi bene allo schienale;
- avvicinare il più possibile la cinghia della spalla **1** alla base del collo senza appoggiarla (se necessario, regolare l'altezza della cintura di sicurezza, se possibile) e assicurarsi che la tracolla **1** sia a contatto con la spalla;
- posizionare la cintura addominale **2** in modo che sia piatta sulle cosce e contro il bacino.

CINTURE DI SICUREZZA

La cintura deve aderire il più direttamente possibile al corpo. Evitare ad esempio di indossare indumenti pesanti o tenere oggetti ingombranti sotto la cintura.

Bloccaggio

Svolgere la cintura **lentamente e senza strappi** e assicurarsi di bloccare la fibbia **3** nel modulo di bloccaggio **5** (controllare che sia ben agganciata tirando la fibbia **3**).

In caso di bloccaggio, tornate indietro e svolgetela di nuovo.

Se la vostra cintura è completamente bloccata, tirate lentamente, ma con forza, la cintura ed estraetene circa 3 cm. Lasciate che si riavvolga normalmente poi svolgetela di nuovo.

Se il problema persiste, rivolgetevi alla Rete del marchio.

Sbloccaggio

Premere il pulsante **4** per riavvolgere la cintura. Accompagnatela.

Avvertenze

 **Spia di dimenticanza di allacciamento della cintura conducente e, a seconda del veicolo, della cintura del**

passaggero anteriore

Con le porte chiuse, la spia  viene visualizzata sul display centrale all'inserimento del contatto se la cintura di sicurezza del conducente o del passeggero anteriore (se il sedile del passeggero è occupato) non è allacciata. Viene anche visualizzato il simbolo **6**.

A seconda del veicolo, se il sedile è occupato e una di tali cinture di sicurezza non è allacciata o viene slacciata con il veicolo in marcia a una velocità superiore a circa 20 km/h, la

spia  lampeggia e viene emesso un segnale acustico per circa 120 secondi.

Nota: a seconda del veicolo, un oggetto posato sul sedile passeggero può azionare in alcuni casi la spia di allarme.

Allarme di cintura posteriore non allacciata (a seconda della versione del veicolo)

Viene visualizzato il simbolo **6** sul quadro della strumentazione all'inserimento dell'accensione. Il conducente viene informato circa lo stato di allacciamento di ciascuna cintura di sicurezza posteriore:

– il contatto è inserito;

- una porta è aperta;
- una cintura posteriore allacciata o non allacciata.



Comprensione dei simboli **6**:

- simbolo in verde: cintura di sicurezza allacciata;
- simbolo in rosso: il sedile è occupato e la cintura di sicurezza non è allacciata;
- simbolo in grigio: sedile non occupato.

La spia  viene visualizzata sul display centrale anche all'inserimento dell'accensione, se un sedile posteriore è occupato e la cintura di sicurezza non è allacciata.

CINTURE DI SICUREZZA

Quando la velocità del veicolo è

inferiore a circa 20 km/h, la spia  viene visualizzata sul display centrale se un sedile posteriore è occupato e la cintura di sicurezza non è allacciata.

Per circa 60 secondi viene anche visualizzato il simbolo **6** ogni volta che si allaccia o si slaccia una delle cinture di sicurezza posteriori.

Quando la velocità del veicolo supera i 20 km/h circa, se una delle cinture di sicurezza posteriori non è allacciata o si slaccia durante il viaggio:

– la spia  lampeggia sul display centrale;

e

– viene emesso un segnale acustico per circa 120 secondi;

e

– il simbolo **6** viene visualizzato per circa 180 secondi e il simbolo del sedile interessato diventa rosso.

Verificare sempre che le cinture dei passeggeri sui sedili posteriori siano allacciate correttamente e che il numero delle cinture di sicurezza indicate corrisponda al numero dei sedili posteriori occupati.

Nota: in alcuni casi, gli avvisi potrebbero attivarsi se su uno dei

sedili posteriori viene posizionato un oggetto, a seconda del veicolo.

Regolazione in altezza delle cinture di sicurezza anteriori



Premere il pulsante **7** per regolare l'altezza della cintura in modo che la tracolla passi come indicato in precedenza. Premere il pulsante **7** e sollevare o abbassare la cintura di sicurezza. Dopo avere effettuato la regolazione, assicurarsi che la cintura di sicurezza sia bloccata in posizione.

Cinture di sicurezza posteriori laterali 8



Il bloccaggio, lo sbloccaggio e la regolazione si effettuano nello stesso modo delle cinture anteriori.



Verificate la corretta posizione e il funzionamento delle cinture di sicurezza posteriori dopo aver agito sul sedile unico posteriore.

CINTURE DI SICUREZZA

Cintura di sicurezza posteriore centrale 9

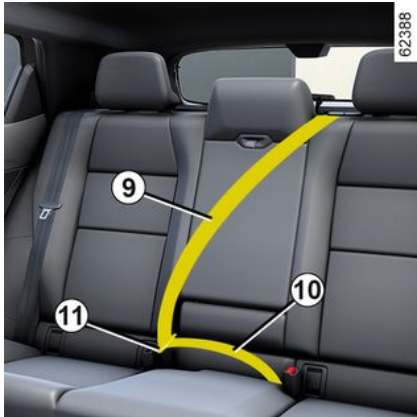

Svolgere lentamente la cinghia **9**.

Agganciare la fibbia **10** nel modulo di bloccaggio rosso **11**.

CINTURE DI SICUREZZA

Avvertenze

2 Le informazioni che seguono riguardano le cinture anteriori e posteriori del veicolo.



– Non devono essere apportate modifiche a nessuno degli elementi del sistema di sicurezza originale: cinture, sedili e relativi fissaggi. Per casi particolari (ad es.: montaggio di un seggiolino per bambini), rivolgersi alla Rete del marchio.

- Non utilizzare nulla che possa creare gioco nelle cinghie (ad esempio mollette per panni, fermagli, ecc.), in quanto una cintura di sicurezza non tesa potrebbe causare lesioni in caso di incidente.
- Non fate mai passare la cintura a bandoliera sotto il braccio o dietro la schiena.
- Non utilizzare mai la stessa cintura per più di una persona e non allacciare mai un neonato o un bambino che si tiene in braccio con la propria cintura.
- La cintura non deve essere attorcigliata.
- Dopo un incidente, fate controllare le cinture e, se necessario, sostituitele. Inoltre, fate sostituire le cinture se dovessero presentare qualsiasi segno di usura o deterioramento.
- Durante il rimontaggio del sedile unico posteriore, accertarsi che le cinture di sicurezza e le fibbie siano posizionate correttamente affinché possano essere utilizzate normalmente.
- Verificate che la staffa della cintura sia inserita nel modulo appropriato.
- Fate attenzione a non inserire oggetti nella zona del dispositivo di bloccaggio della cintura che potrebbero comprometterne il corretto funzionamento.
- Assicuratevi di aver ben posizionato il dispositivo di bloccaggio (non deve essere coperto, schiacciato o appiattito da persone o oggetti).

DISPOSITIVI COMPLEMENTARI ALLA CINTURA ANTERIORE

Includono:

- **pretensionatori dell'avvolgitore della cintura di sicurezza;**
- **pretensionatori della cintura ventrale;**
- **limitatori di sforzo del torace;**
- **airbags conducente e passeggero anteriore.**

Questi sistemi sono studiati per funzionare separatamente o contemporaneamente nel caso di urti frontali.

A seconda della violenza dell'urto, il sistema può:

- bloccare la cintura di sicurezza;
- il pretensionatore dell'avvolgitore della cintura di sicurezza, attivato per tendere la cintura;
- il pretensionatore della cintura ventrale per posizionare il conducente sul proprio sedile;
- la parte anteriore airbag .

Pretensionatori

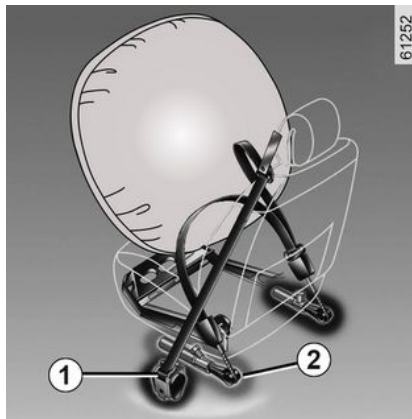

I pretensionatori servono a fare aderire la cintura al corpo dell'occupante del sedile, aumentando l'efficacia della cintura stessa.

Con contatto inserito, quando si verifica uno scontro frontale, in funzione della violenza della collisione, il sistema può azionare:

- il pretensionatore dell'avvolgitore della cintura di sicurezza **1** che tira indietro immediatamente la cintura;
- il pretensionatore dell'avvolgitore della cintura ventrale **2** sui sedili anteriori.



– Dopo ogni incidente, fate controllare l'insieme dei dispositivi di

sicurezza.

– Qualsiasi intervento sul sistema (pretensionatori, airbags, moduli elettronici, cablaggi) e i componenti del sistema o il riutilizzo su un altro veicolo, anche identico, è rigorosamente vietato.

– Per evitare azionamenti accidentali che potrebbero provocare lesioni, soltanto il personale qualificato della Rete del marchio è abilitato ad intervenire sui pretensionatori e sugli airbags.



– Il controllo delle caratteristiche elettriche del dispositivo d'innescio deve essere effettuato esclusivamente da personale con una preparazione specifica, che utilizzi attrezzi adatti.

DISPOSITIVI COMPLEMENTARI ALLA CINTURA ANTERIORE

2

– Al momento della rottamazione del veicolo, contattare una concessionaria autorizzata per lo smaltimento del generatore di gas del pretensionatore e degli airbags.

– i sensori remoti;
– spie di controllo, visualizzate sulla console del tetto **3**:

-  accesa, airbag passeggero attivato;
-  accesa, airbag passeggero disattivato.

Limitatore di sforzo

A partire da un certo grado di violenza dell'urto, questo meccanismo scatta per limitare ad un livello sopportabile l'azione della cintura sul corpo.

Airbag frontalmente conducente e passeggero

Sono installati in corrispondenza dei posti anteriori del conducente e del passeggero.

Un simbolo sulla parte inferiore del parabrezza indica la presenza di questo equipaggiamento (a seconda del veicolo).

Ogni sistema airbag è costituito da:

- un airbag e il relativo generatore di gas installati nel volante per il conducente e nel cruscotto per il passeggero;
- un modulo elettronico di controllo del sistema che comanda il dispositivo elettrico d'innesco del generatore di gas;

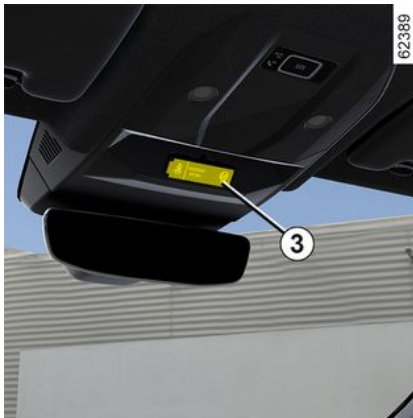

Il sistema dell'airbag utilizza un principio pirotecnico. Questo spiega perché, quando si gonfia, l'airbag produce calore e fumo (il che non sta ad indicare un principio di incendio) e ha un suono simile a una detonazione. Nel caso in cui ne sia richiesto l'azionamento, l'airbag si gonfierà immediatamente e ciò potrebbe provocare lievi lesioni cutanee o altri inconvenienti.

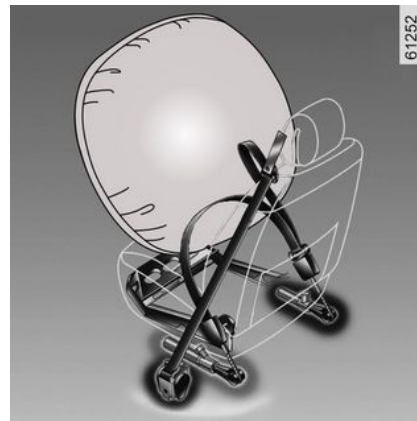

Funzionamento

DISPOSITIVI COMPLEMENTARI ALLA CINTURA ANTERIORE

Il sistema funziona solamente dopo l'inserimento del contatto del veicolo.

In caso di urto violento di tipo frontale, gli airbags si gonfiano rapidamente, permettendo in tal modo di assorbire la violenza dell'urto della testa e del torace del conducente contro il volante e del passeggero contro il cruscotto. Gli airbag si sgonfiano immediatamente in modo da non impedire in alcun modo l'uscita dei passeggeri dal veicolo.

anomalie di funzionamento



Questa spia si accende all'avviamento del motore per poi spegnersi dopo circa 65 secondi. Se la spia non si accende quando viene inserito il contatto o se resta accesa, viene indicato un guasto del sistema.

Consultate al più presto un Rappresentante del marchio; Qualsiasi ritardo nel farlo può compromettere l'efficacia della protezione.

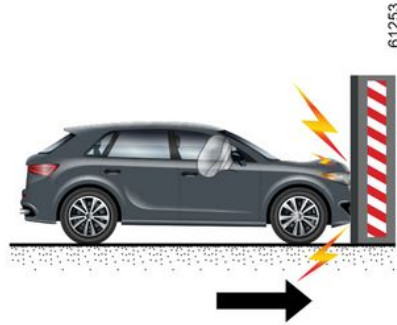

I seguenti casi attivano i pretensionatori o Airbags.

In caso di urto frontale contro una superficie rigida (non deformabile) ad una velocità d'impatto uguale o superiore a 25 km/h.

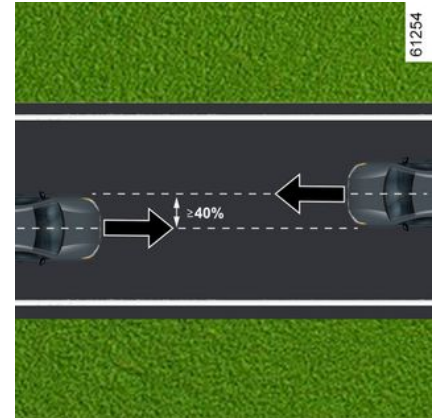

In caso di impatto frontale con un altro veicolo di categoria equivalente o superiore, con area d'impatto uguale o superiore al 40%, in cui la velocità di entrambi i veicoli sia uguale a superiore a 40 km/h.

DISPOSITIVI COMPLEMENTARI ALLA CINTURA ANTERIORE

2

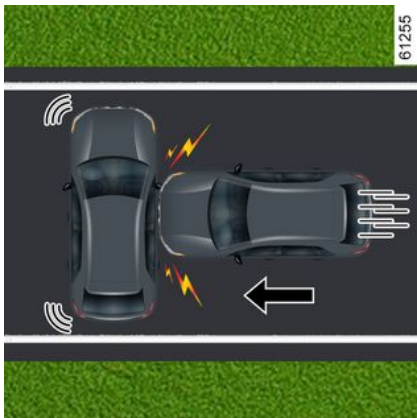

In caso di urto laterale con un altro veicolo di categoria equivalente o superiore, ad una velocità d'impatto uguale o superiore a 50 km/h.

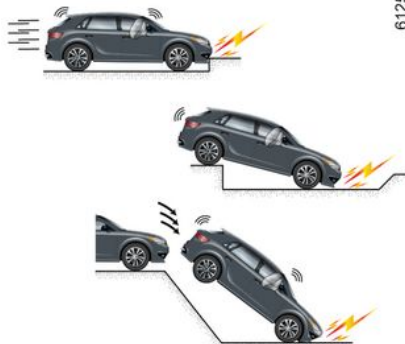

I pretensionatori o Airbags possono essere attivati dalle seguenti condizioni:

- un impatto sotto il veicolo (ad esempio cordolo del marciapiede);
- buche nel manto stradale;
- una caduta o una brusca frenata;
- pietre;
- ...



I pretensionatori o Airbags non possono essere attivati dalle seguenti condizioni:

- un urto posteriore, a prescindere dall'entità;
- ribaltamento del veicolo;

DISPOSITIVI COMPLEMENTARI ALLA CINTURA ANTERIORE



- un urto laterale che interessa la parte anteriore o posteriore del veicolo;
- urto frontale, sotto la sponda di un camion;
- urto frontale contro un ostacolo appuntito;
- ...

Tutte le avvertenze che seguono sono volte a non ostacolare il gonfiaggio dell'airbag e ad evitare il verificarsi di gravi lesioni dirette dovute alla proiezione di oggetti al momento della sua apertura.

DISPOSITIVI COMPLEMENTARI ALLA CINTURA ANTERIORE

Avvertenze

2



Avvertenze relative al conducente airbag

- Non modificare il volante o il cuscino.
- Non coprire in nessun caso il cuscino del volante.
- Non fissare alcun oggetto (spillette, logo, orologio, supporto del telefono, ...) al cuscino del volante.
- È vietato smontare il volante (tranne se tale operazione viene svolta dal personale qualificato della Rete del marchio).
- Non avvicinare eccessivamente il sedile al volante durante la guida: assumere una posizione corretta in modo che le braccia siano leggermente piegate (vedere "Regolazione della posizione di guida" ➔ 72). Tale posizione assicurerà una distanza sufficiente al dispiegamento e la piena efficacia dell'airbag.

Avvertenze in relazione al passeggero airbag

- **È vietato montare i coprisedili sui sedili anteriori in quanto ciò potrebbe pregiudicare il funzionamento dell'airbag del passeggero.**
- Non incollare né fissare alcun oggetto (spillette, logo, orologio, supporto del telefono, ecc.) sul cruscotto o nella zona dell'airbag.
- Non frapponete oggetti (animali, ombrello, bastone, scatole, ...) tra il cruscotto e il passeggero.
- Non appoggiate i piedi sul cruscotto o sul sedile, in quanto queste posizioni possono provocare gravi lesioni. In generale, tenete lontana dal cruscotto ogni parte del corpo (ginocchia, mani, testa...).

DISPOSITIVI COMPLEMENTARI ALLA CINTURA POSTERIORE

Includono:

- pretensionatori dell'avvolgitore della cintura di sicurezza laterale;
- limitatori di sforzo del torace.

Questi sistemi sono studiati per funzionare separatamente o contemporaneamente nel caso di urti frontali.

A seconda della violenza dell'urto, il sistema può:

- bloccare la cintura di sicurezza;
- il pretensionatore dell'avvolgitore della cintura di sicurezza (che si attiva per tendere la cintura).

Limitatore di sforzo

A partire da un certo grado di violenza dell'urto, questo meccanismo scatta per limitare ad un livello sopportabile l'azione della cintura sul corpo.

Pretensionatori delle cinture di sicurezza laterali

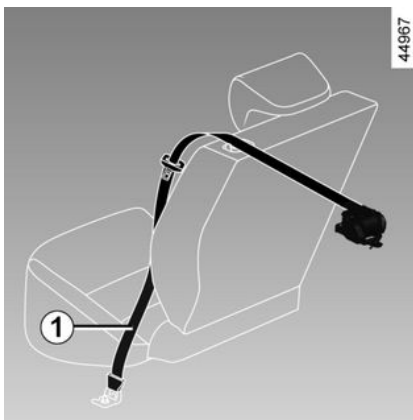

I pretensionatori servono a fare aderire la cintura al corpo dell'occupante del sedile, aumentando l'efficacia della cintura stessa.

Con contatto inserito, in caso di urto frontale violento e a seconda dell'entità dell'urto, il sistema può attivare il pretensionatore dell'avvolgitore della cintura di sicurezza **1** che ritrae immediatamente la cintura.



– Dopo ogni incidente, fate controllare l'insieme dei dispositivi di

sicurezza.

– Qualsiasi operazione sull'intero sistema (pretensionatori, airbags, unità elettroniche, cablaggio) o il riutilizzo su qualsiasi altro veicolo, anche se identico, è severamente vietato.

– Per evitare che il sistema si attivi accidentalmente e causi lesioni, solo il personale qualificato della rete del marchio può lavorare sui pretensionatori e airbags.

– Il controllo delle caratteristiche elettriche del dispositivo d'innesco deve essere effettuato esclusivamente da personale con una preparazione specifica, che utilizzi attrezzi adatti.

– Se il veicolo viene rottamato, contattare una concessionaria autorizzata per smaltire il generatore di gas per i pretensionatori e airbags.

DISPOSITIVI DI PROTEZIONE LATERALE

Airbag laterale

2

Questo airbag è montato nei sedili anteriori e si gonfia sul lato della porta del sedile per proteggere gli occupanti in caso di urto laterale violento.

Airbag a tendina

Questo airbag montato sul soffitto lungo ciascun lato del veicolo. Si gonfiano lungo i vetri delle porte laterali anteriori e posteriori per proteggere i passeggeri in caso di urto laterale violento.

Airbag centrale

Questo airbag è montato sul sedile del conducente ed è posizionato tra il sedile del conducente e quello del passeggero per proteggerli in caso di urto laterale violento.

Si allarga anche per proteggere il guidatore, se è l'unico davanti, in caso di forte impatto laterale.

DISPOSITIVI DI PROTEZIONE LATERALE

Avvertenze



Avvertenza relativa all'airbag airbag laterale e airbag l'airbag centrale

– **È vietato montare i coprisedili sui sedili anteriori in quanto ciò potrebbe pregiudicare il funzionamento dell' airbag del passeggero.**

- Non mettere alcun accessorio o oggetto né un animale tra lo schienale, la portiera ed i rivestimenti interni. Non coprire lo schienale del sedile con oggetti come vestiti o accessori. Ciò potrebbe ostacolare il funzionamento dell'airbag o causare lesioni durante il gonfiaggio.
- Non guidare con il bracciolo centrale in posizione aperta in quanto ciò potrebbe ostacolare il funzionamento dell'airbag e/ o causare lesioni durante il gonfiaggio.
- Non posizionare oggetti sul coperchio del vano del bracciolo centrale in quanto ciò potrebbe ostacolare il funzionamento dell'airbag e/o causare lesioni durante il gonfiaggio.
- Non lasciare oggetti che sporgono dal coperchio del vano del bracciolo centrale in quanto ciò potrebbe ostacolare il funzionamento dell'airbag e/o causare lesioni durante il gonfiaggio.
- Qualsiasi smontaggio o modifica del sedile e dei rivestimenti interni è proibito, tranne da parte del personale qualificato della Rete del marchio.
- Le fessure sugli schienali dei sedili anteriori (lato porta e lato consolle centrale) corrispondono alla zona di attivazione dell' airbags : non inserire oggetti in queste fessure.

DISPOSITIVO DI SICUREZZA COMPLEMENTARE

Vengono forniti tutti i seguenti avvisi per evitare interferenze con l'attivazione degli airbag e per evitare lesioni gravi dovute a oggetti proiettati quando il gonfiaggio.

2



L'airbag è concepito per completare l'azione della cintura di sicurezza e dell'airbag e le cinture di sicurezza sono parti integranti dello stesso sistema di protezione. Occorre quindi tassativamente indossare sempre la cintura di sicurezza. Il mancato utilizzo della cintura di sicurezza espone maggiormente gli occupanti al rischio di gravi lesioni in caso di incidente. Questo può inoltre aggravare i rischi di possibili lesioni superficiali minori che si

verificano all'attivazione dell'airbag, anche se tali lesioni sono sempre possibili con l'uso del sistema airbag .

I pretensionatori o airbags non sono attivati automaticamente in caso di ribaltamento o urto violento posteriore. Gli urti sotto il veicolo, quali urti contro i marciapiedi, fori nel manto stradale, pietre... possono provocare l'azionamento di questi sistemi.

- Qualsiasi operazione o modifica sull'intero sistema airbag (airbags, pretensionatori, unità elettronica, cablaggio e così via) è **severamente vietata** (tranne gli interventi eseguiti dal personale qualificato della rete del marchio).
- Per preservare il corretto funzionamento ed evitare l'azionamento accidentale del sistema, soltanto il personale qualificato della Rete del marchio è abilitato a intervenire su un airbag.
- Come misura di sicurezza, far controllare il sistema airbag dopo che il veicolo è stato oggetto di incidente, furto o tentativo di furto.
- Al momento della vendita o del prestito del veicolo, informare il nuovo acquirente di queste condizioni al momento della consegna del presente manuale d'uso del veicolo.
- Al momento della rottamazione del veicolo, rivolgetevi alla Rete del marchio per l'eliminazione del generatore (o dei generatori) di gas.

SICUREZZA DEI BAMBINI

Informazioni generali

Trasporto di bambini

Conformatevi alle leggi del paese in cui vi trovate.

Il bambino, come un qualsiasi adulto, deve essere seduto correttamente e allacciato indipendentemente dal tragitto. Voi siete responsabili dei bambini che trasportate.

Il bambino non è un adulto in miniatura. È esposto a rischi di lesioni specifici, poiché la sua struttura muscolare e ossea è in piena crescita. Per il suo trasporto, il solo utilizzo della cintura di sicurezza non è adeguato. Utilizzate un seggiolino per bambini omologato e assicuratevi di adoperarlo correttamente.



Per impedire l'apertura delle portiere, utilizzare la funzione "Sicurezza bambini" → 59.



Una collisione a 50 km/h equivale a una caduta da 10 metri di altezza.

Non assicurare un bambino con le cinture equivale a lasciarlo giocare su un balcone al quarto piano senza ringhiera! Non tenete mai un bambino in braccio.

In caso di incidente, non lo tratterrete anche se avete la cintura allacciata.

Se il vostro veicolo è stato coinvolto in un incidente stradale, sostituite il seggiolino per bambini e fate verificare le cinture e gli ancoraggi ISOFIX.



Responsabilità del conducente durante le manovre di parcheggio o arresto del veicolo

Non lasciate mai il vostro veicolo incustodito, lasciando all'interno la chiave e un bambino o un animale, anche per un breve lasso di tempo.

Infatti, questi potrebbe mettere a rischio la propria incolumità o quella di altre persone avviando il motore, azionando degli equipaggiamenti come ad esempio gli alzacvetri o addirittura bloccare le porte...

Inoltre con tempo caldo e/o soleggiato la temperatura interna dell'abitacolo aumenta molto rapidamente.

RISCHIO DI MORTE O DI GRAVI LESIONI.

Utilizzo di un seggiolino per bambini

Il livello di protezione offerto dal seggiolino per bambini dipende dalla sua capacità a trattenere il bambino e dalla sua installazione. L'installazione non corretta compromette la

SICUREZZA DEI BAMBINI

protezione del bambino in caso di frenata brusca o di urto

Prima di acquistare un seggiolino per bambini, verificate che sia conforme alla normativa del paese in cui vi trovate e che si monti sul vostro veicolo. Consultate un Rappresentante del marchio in modo da conoscere i seggiolini raccomandati per il vostro veicolo.

Le normative sul trasporto di bambini variano in base al Paese. L'uso di un seggiolino durante il trasporto dipende dall'età e/o dalle dimensioni e/o dal peso del bambino.

Per i bambini che non necessitano di essere trasportati nel seggiolino, assicurarsi che la cintura di sicurezza sia regolata e allacciata correttamente.

In tutti i casi, dovete conformarvi alle normative del paese in cui vi trovate.

Prima di montare un seggiolino per bambini, leggete il libretto e rispettate le istruzioni. In caso di difficoltà durante l'installazione, contattate il fabbricante dell'equipaggiamento. Conservate il libretto con il seggiolino.



Mostrate l'esempio allacciando la vostra cintura ed insegnate al vostro bambino:

- per allacciare correttamente la cintura;
- a salire e scendere dal lato opposto al traffico.

Non utilizzate seggiolini per bambini d'occasione o sprovvisti del libretto di istruzioni. Abbiate cura che nessun oggetto, nel seggiolino o in prossimità, impedisca la sua installazione.



Non lasciate mai un bambino da solo nel veicolo.

Assicuratevi che il vostro bambino indossi sempre la cintura e che questa sia correttamente regolata. Non indossare abiti voluminosi che potrebbero allentare le cinture
➔ 72.

Non permettete ai bambini di sporgere la testa o le braccia dal finestrino.

Verificate che il bambino conservi una postura corretta durante tutto il viaggio, specialmente quando dorme.

SICUREZZA DEI BAMBINI

Scelta di un seggiolino per bambini

Seggiolini per bambini rivolti in senso contrario alla marcia



La testa del bambino è, in proporzione, più pesante di quella dell'adulto ed il suo collo è molto fragile. Trasportate il bambino il più a lungo possibile in questa posizione (fino all'età di almeno 2 anni). Essa sostiene la testa ed il collo.

Scegliete un seggiolino avvolgente per una migliore protezione laterale e sostituitelo quando la testa del bambino lo supera.

Seggiolini per bambini rivolti in senso di marcia



I bambini fino a 4 anni o con peso fino a 18 kg possono viaggiare su un seggiolino rivolto nel senso di marcia. Il seggiolino deve essere scelto in base alla grandezza del bambino. Testa e addome sono le parti del corpo che devono essere maggiormente protette. Un seggiolino per bambini rivolto verso il senso di marcia e saldamente fissato al veicolo riduce i rischi di urto della testa. Spostate il bambino su un seggiolino rivolto verso il senso di marcia con cintura appena le dimensioni lo permettono.

Per una migliore protezione laterale, scegliete un seggiolino avvolgente.

Rialzi



A partire da 15 kg o 4 anni il bambino può viaggiare su un rialzo che permette di adattare la cintura di sicurezza alla sua morfologia. La seduta del rialzo deve essere dotata di guide che posizionano la cintura sulle cosce del bambino e non sul ventre. Lo schienale regolabile in altezza e dotato di una guida della cintura è raccomandato per posizionare la cintura al centro della spalla. Essa non deve mai trovarsi sul collo o sul braccio.

Per una migliore protezione laterale, scegliete un seggiolino avvolgente.

SICUREZZA DEI BAMBINI

scelta del fissaggio del seggiolino per bambini

Sono disponibili due sistemi di fissaggio dei seggiolini per bambini: la cintura di sicurezza o il sistema ISOFIX.

Fissaggio mediante cintura

La cintura di sicurezza deve essere regolata per assicurarne la funzione in caso di frenata brusca o di urto.

Rispettate il percorso della cintura indicato dal fabbricante del seggiolino per bambini.

Verificate sempre che la cintura di sicurezza sia allacciata tirandola poi tendendola al massimo premendo il seggiolino per bambini.

Verificate che il seggiolino sia bloccato correttamente esercitando un movimento a sinistra/destra e in avanti/indietro: il seggiolino deve rimanere saldamente fissato.

Verificate che il seggiolino per bambini non sia installato di traverso e che non appoggi contro un vetro.



Non utilizzare il seggiolino qualora possa sganciare la cintura di sicurezza che lo trattiene: la base del sedile non deve poggiare sulla fibbia e/o sull'aggancio della cintura di sicurezza.



La cintura di sicurezza non deve mai essere lenta o attorcigliata. Non fatela mai passare sotto il braccio o dietro la schiena. Verificate che la cintura non sia danneggiata da spigoli vivi. Se la cintura di sicurezza non funziona normalmente, essa non può proteggere il bambino. Rivolgersi a un Rappresentante del marchio. Non utilizzate questo posto finché non si ripara la cintura.

Fissaggio con il sistema ISOFIX

I seggiolini per bambini autorizzati ISOFIX sono omologati in conformità

con le normative in vigore in uno dei seguenti quattro casi:

- ISOFIX universale a 3 attacchi rivolto nel senso di marcia;
- ISOFIX semi-universale a 2 punti;
- specifico del veicolo;
- i-Size che ha:
 - una cinghia che si fissa al terzo anello del seggiolino interessato;
 - o un supporto che poggia sul pianale del veicolo, compatibile con il seggiolino i-Size approvato, la cui funzione è evitare che il seggiolino si sposti in caso di urto.

In questi ultimi tre casi, verificare che il seggiolino per bambini possa essere installato consultando l'elenco dei veicoli compatibili.



Non apportare modifiche a nessuno degli elementi del sistema di sicurezza originale (cinture, ISOFIX, sedili e relativi fissaggi).

Fissate il seggiolino per bambini con i fermi ISOFIX se presenti. Il sistema ISOFIX assicura un montaggio semplice, rapido e sicuro.

SICUREZZA DEI BAMBINI

Il sistema ISOFIX è composto da due anelli e, in alcuni casi, da un terzo anello.



Gli ancoraggi ISOFIX sono stati messi a punto esclusivamente per i seggiolini per bambini con sistema ISOFIX.

Non fissate mai altri seggiolini per bambini, né cinture o altri oggetti a questi ancoraggi.

Verificare che niente ostacoli a livello dei punti di ancoraggio.

Se il veicolo è stato coinvolto in un incidente stradale, fate verificare gli ancoraggi ISOFIX e sostituite il seggiolino per bambini.



Prima di utilizzare un seggiolino per bambini ISOFIX che avete acquistato per un altro veicolo, assicuratevi che la sua installazione sia autorizzata. Consultate la lista dei veicoli che possono montare il seggiolino del fabbricante dell'equipaggiamento.



I due anelli **1** si trovano tra lo schienale e la seduta del sedile e sono

indicati da un contrassegno

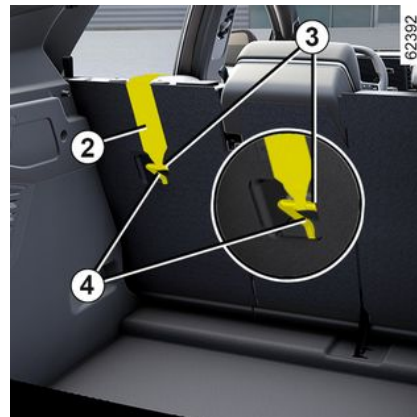

Il terzo anello **4** è utilizzato per allacciare la cintura superiore di alcuni seggiolini per bambini. **2** su alcuni seggiolini per bambini.

Posti posteriori

La cinghia superiore **2** deve passare tra lo schienale e il ripiano posteriore. A tale scopo, staccare il ripiano posteriore → **337**.

Fissare il gancio **3** su uno degli anelli

4 contrassegnato dal simbolo

Posto anteriore passeggero

SICUREZZA DEI BAMBINI

2

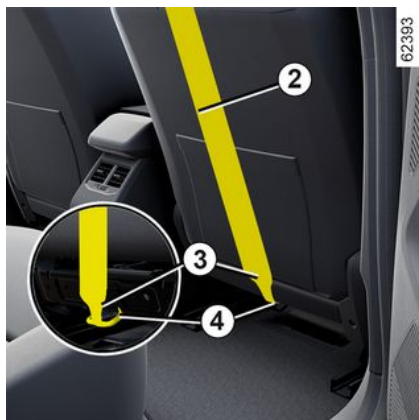

Fissare il gancio **3** della cinghia superiore **2** all'anello **4** identificato dal

simbolo

Tutti i posti

Tirare la cinghia superiore **2** per fare in modo che lo schienale del seggiolino per bambini sia a contatto con lo schienale del veicolo.



Gli ancoraggi ISOFIX sono stati messi a punto esclusivamente per i seggiolini per bambini con sistema ISOFIX. Non fissate mai altri seggiolini per bambini, né cinture o altri oggetti a questi ancoraggi.

Verificare che niente ostacoli a livello dei punti di ancoraggio. Se il veicolo è stato coinvolto in un incidente stradale, fate verificare gli ancoraggi ISOFIX e sostituite il seggiolino per bambini.



Verificate che lo schienale del seggiolino per bambini rivolto verso il senso di marcia sia a contatto con lo schienale del sedile del veicolo. In tal caso, il seggiolino per bambini non appoggia sempre sulla seduta del sedile del veicolo.



Fissate **tassativamente** la cinghia del seggiolino per bambini sull'anello corrispondente.

Installazione del seggiolino per bambini, generalità

Il montaggio di seggiolini per bambini non è autorizzato su alcuni sedili.

Gli schemi riportati nelle pagine → **95** indicano come fissare un seggiolino per bambini.



Montate il seggiolino per bambini preferibilmente su un sedile posteriore.

Controllare che il seggiolino per bambini o i piedi del bambino non impediscano il corretto bloccaggio del sedile anteriore ➔ 66.

Assicuratevi che l'installazione del seggiolino per bambini nel veicolo non rischi di sbloccarlo dall'alloggiamento.

Se dovete togliere l'appoggiatesta, assicuratevi che sia posizionato correttamente in modo che non diventi un proiettile in caso di frenata brusca o di urto.

Fissate sempre il seggiolino per bambini al veicolo anche se non utilizzato in modo che non diventi un proiettile in caso di frenata brusca o di urto.

I tipi di seggiolini per bambini menzionati possono non essere disponibili. Prima di utilizzare un altro seggiolino, verificate dal fabbricante la possibilità di montaggio.

Nella parte anteriore

Il trasporto di bambini nel posto passeggero anteriore è specifico per ciascun paese. Consultare la normativa di riferimento e seguire le indicazioni riportate sullo schema.

Prima di installare un seggiolino per bambini su questo posto (se autorizzato):

- abbassare al massimo la cintura di sicurezza;
- arretrare al massimo il sedile;
- inclinare leggermente lo schienale rispetto alla posizione verticale (circa 25°);
- per i veicoli che ne sono dotati, sollevare al massimo la seduta del sedile.

Sollevare completamente il poggiatesta in modo che non interferisca con il seggiolino per bambini ➔ 65.

Dopo aver installato il seggiolino per bambini, quando è possibile, spostare il sedile del veicolo in avanti se necessario, in modo da lasciare spazio sufficiente ai sedili posteriori per i passeggeri o per altri seggiolini per bambini. Con un seggiolino rivolto in senso contrario a quello di marcia non andare a contatto con il cruscotto o tutto in avanti.

Non modificate più le altre regolazioni dopo il montaggio del seggiolino per bambini.



RISCHIO DI DECESSO O DI GRAVI LESIONI:

prima di montare un seggiolino per bambini rivolto in senso contrario alla marcia sul sedile del passeggero anteriore, verificare che l'airbag sia stato disattivato ➔ 107.

Nel posto posteriore laterale

È possibile montare una culla in senso trasversale rispetto al veicolo. Occuperà almeno due sedili. Collocate la testa del bambino verso l'interno del veicolo.

Per installare un seggiolino per bambini rivolto in senso contrario alla marcia, spostare in avanti al massimo il sedile anteriore, quindi fare arretrare il relativo schienale quanto più possibile, senza farlo entrare a contatto con il seggiolino.

Per la sicurezza del bambino in posizione senso di marcia:

- spostare quanto più indietro possibile il sedile in cui si siederà il bambino;

SICUREZZA DEI BAMBINI

– Avanzare il sedile davanti al bambino e raddrizzare lo schienale in modo da evitare il contatto tra il sedile e le gambe del bambino.



Controllare che il seggiolino per bambini o i piedi del bambino non impediscano il corretto bloccaggio del sedile anteriore
→ 66.

In tutte le situazioni, rimuovete il poggiatesta del sedile posteriore sul quale è posizionato il seggiolino → 335. Se necessario, spostate il sedile posteriore il più indietro possibile. Queste operazioni devono essere effettuate prima di posizionare il seggiolino per bambini. Verificare che il seggiolino per bambini sia appoggiato allo schienale del sedile posteriore.



Installazione del rialzo (gruppo 2 o 3)

Controllare che la cintura di sicurezza → 72

funzioni (si avvolga) correttamente.

Regolare la cintura di sicurezza posizionando:

- la tracolla sulla spalla del bambino, senza toccare il collo;
- la cintura addominale in modo che sia piatta sulle cosce e contro il bacino.

Se necessario adattate la posizione del sedile del veicolo.



Montate il seggiolino per bambini preferibilmente su un sedile posteriore.

Per installare un seggiolino ISOFIX sul sedile posteriore sinistro, slacciare manualmente la cintura di sicurezza centrale prima di agganciare gli attacchi.

Nel posto posteriore centrale

Verificate che la cintura sia adatta per il fissaggio del vostro seggiolino per bambini. Rivolgersi a un Rappresentante del marchio.



Non installare mai un seggiolino per bambini con piede di supporto sul sedile posteriore

centrale.

RISCHIO DI MORTE O DI GRAVI LESIONI.

SEGGIOLINI PER BAMBINI

Fissaggio mediante cintura

2

Immagine d'installazione

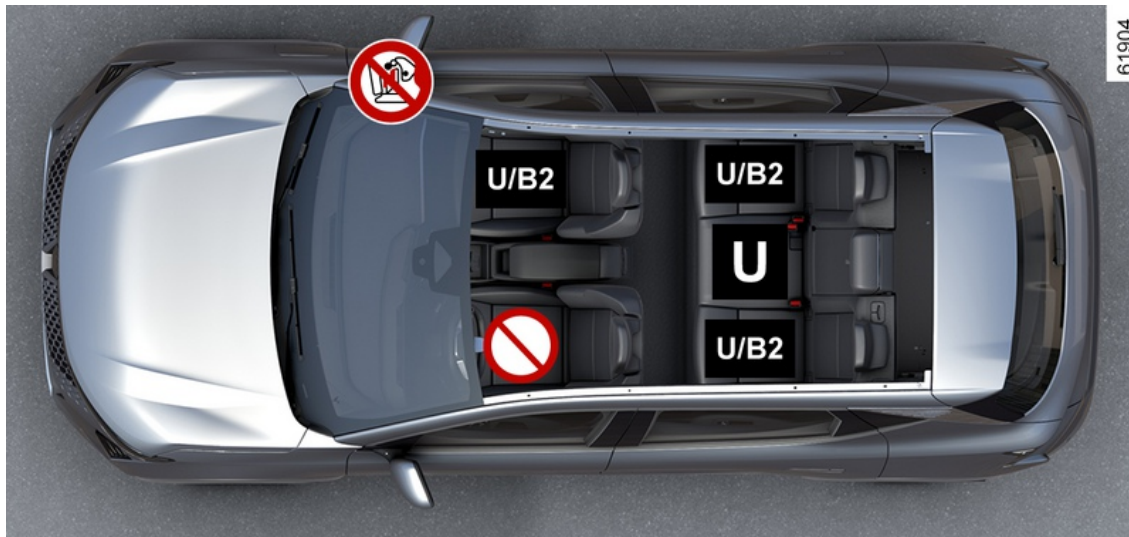

SEGGIOLINI PER BAMBINI



RISCHIO DI MORTE O DI GRAVI LESIONI: prima di installare un seggiolino per bambini con schienale rivolto verso il senso di marcia sul sedile del passeggero anteriore, verificare che l'airbag sia effettivamente disattivato
→ 107.

2



Verificate lo stato dell'airbag prima di sistemare un passeggero o installare un seggiolino per bambini.



Sedile non adatto al montaggio di un seggiolino per bambini.

Seggiolino per bambini fissato con l'ausilio della cintura



Sedile che consente il fissaggio di un seggiolino per bambini "universale" tramite cintura di sicurezza.



Sedile che consente di fissare un seggiolino per bambini con omologazione "B2" mediante cintura di sicurezza.



L'utilizzo di un sistema di sicurezza per bambini non appropriato a questo veicolo non proteggerà correttamente il bambino. Rischierebbe di riportare ferite gravi o mortali.



Assicuratevi che il vostro bambino indossi sempre la cintura e che questa sia correttamente regolata. Se necessario, regolare la posizione del sedile.



Non montare un seggiolino per bambini mentre lo schienale centrale è ripiegato verso il basso.

SEGGIOLINI PER BAMBINI

Tabella di installazione

2

La tabella seguente riporta le stesse informazioni della grafica della pagina precedente in modo da rispettare le normative in vigore.

Tipo di seggiolino per bambini	Peso del bambino	Posto anteriore passeggero		Posti posteriori laterali	Nel posto posteriore centrale
		Con airbag disattivato	Con airbag attivato		
Culla trasversale Gruppo 0	< 10 kg	X	X	U (2)	U (2)
Seggiolino a guscio rivolto in senso contrario a quello di marcia Gruppi 0 o 0 +	< 10 kg e < 13 kg	U (1) (5)	X	U (3)	U (3) (6)
Seggiolino rivolto in senso contrario alla marcia Gruppi 0 + e 1	< di 13 kg e da 9 a 18 kg	U (1) (5)	X	U (3)	U (3) (6)
Seggiolino rivolto verso in senso di marcia Gruppo 1	da 9 a 18 kg	X	U (5)	U (4)	U (4) (6)
Rialzo Gruppi 2 e 3	da 15 a 25 kg e da 22 a 36 kg	X	U / B2 (5)	U / B2 (4)	U (4)



(1) RISCHIO DI MORTE O DI GRAVI LESIONI: prima di montare un seggiolino per bambini con schienale rivolto verso il senso di marcia sul sedile del passeggero anteriore, verificare che l'airbag sia disattivato ➔ 107.

SEGGIOLINI PER BAMBINI

X = Sedile non adatto per il montaggio di un seggiolino per bambini di questo tipo.

U = Sedile che consente il fissaggio di un seggiolino per bambini con omologazione Universale attraverso la cintura di sicurezza: verificare che il seggiolino possa essere effettivamente montato.

B2 = Rialzi del gruppo 2 e 3 (da 15 a 25 kg e da 22 a 36 kg).

(2) La culla può essere installata in senso trasversale rispetto al veicolo e può occupare almeno due posti. Collocate la testa del bambino verso l'interno del veicolo.

(3) Prima di installare un seggiolino per bambini rivolto a marcia indietro, avanzare al massimo il sedile anteriore, quindi, una volta installato il seggiolino per bambini, far arretrare il sedile anteriore al massimo senza che tocchi il seggiolino per bambini.

(4) In tutti i casi, staccare il poggiatesta del sedile posteriore sul quale è posizionato il seggiolino. Queste operazioni devono essere effettuate prima di posizionare il seggiolino per bambini. Avanzate il sedile che è davanti al bambino, raddrizzate lo schienale per evitare il contatto tra il sedile e le gambe del bambino.

(5) Posizionate il sedile del veicolo nella posizione più arretrata e più alta possibile, quindi inclinate leggermente lo schienale (di 25° circa).



(6) RISCHIO DI MORTE O DI GRAVI LESIONI: non installare mai un seggiolino per bambini con un supporto da pavimento.

SEGGIOLINI PER BAMBINI

Fissaggio mediante sistema ISOFIX

2 Immagine d'installazione



SEGGIOLINI PER BAMBINI

2

 Per il sedile del passeggero anteriore, si consiglia di utilizzare un seggiolino per bambini con piede di supporto per evitare l'attivazione del segnale di avvertenza della cintura di sicurezza.



L'utilizzo di un sistema di sicurezza per bambini non appropriato a questo veicolo non proteggerà correttamente il bambino. Rischierebbe di riportare ferite gravi o mortali.



Il fatto di montare un seggiolino ISOFIX sul sedile posteriore laterale sinistro presuppone che l'uso del posto centrale è impossibile. La cintura centrale non è più accessibile né utilizzabile.



RISCHIO DI MORTE O DI GRAVI LESIONI: prima di installare un seggiolino per bambini con schienale rivolto verso il senso di marcia sul sedile del passeggero anteriore, verificare che l'airbag sia effettivamente disattivato
→ 107.



Posto che non consente il montaggio di un seggiolino per bambini di questo tipo.

Seggiolino per bambini fissato con sistema **ISOFIX**



Sedile che consente il fissaggio di un seggiolino per bambini ISOFIX o i-Size.



I sedili anteriori e posteriori sono dotati di un punto di ancoraggio che consente il montaggio di un seggiolino "universale" per bambini ISOFIX in senso contrario alla marcia. I punti di ancoraggi sono situati sullo schienale del sedile anteriore passeggero e sullo schienale del sedile per i posti posteriori.

SEGGIOLINI PER BAMBINI

2



Assicuratevi che il vostro bambino indossi sempre la cintura e che questa sia correttamente regolata. Se necessario, regolare la posizione del sedile.



Non montare un seggiolino per bambini mentre lo schienale centrale è ripiegato verso il basso.



Montate il seggiolino per bambini preferibilmente su un sedile posteriore. Per montare un seggiolino ISOFIX su questo sedile, sganciate la cintura di sicurezza con la mano prima di agganciare gli attacchi.

SEGGIOLINI PER BAMBINI

Tabella di installazione

La tabella seguente riporta le stesse informazioni della grafica della pagina precedente in modo da rispettare le normative in vigore.

2

Tipo di seggiolino per bambini	Peso del bambino	Dimensioni del seggiolino [fisso]	Posto anteriore passeggero		Posti posteriori laterali	Nel posto posteriore centrale
			Con airbag disattivato	Con airbag attivato		
Culla trasversale Gruppo 0	< 10 kg	L1 [F] L2 [G]	X	X	IL (2)	X
Seggiolino a guscio rivolto in senso contrario a quello di marcia Gruppi 0 o 0 +	< di 13 kg	R1 [E]	IL (1) (3)	X	IL (4)	X
Seggiolino rivolto in senso contrario alla marcia Gruppi 0 + e 1	< di 13 kg e da 9 a 18 kg	R3 [C] R2 [D]	IL (1) (3)	X	IL (4)	X
Seggiolino rivolto verso in senso di marcia Gruppo 1	da 9 a 18 kg	F3 [A] F2 [B] F2X [B1]	X	IUF - IL (3)	IUF - IL (5)	X
Rialzo Gruppi 2 e 3	da 15 a 25 kg e da 22 a 36 kg	B2	X	IUF - IL (3)	IUF - IL (5)	X
Sedilei-Size	Seggiolino rivolto in senso contrario alla marcia		i - U (1) (3)	X	i - U (4)	X

SEGGIOLINI PER BAMBINI

	Seggiolino rivolto verso in senso di marcia	X	i - UF (3)	i - U (5)	X
	Rialzo	X	i - UF (6)	i - U (5)	X

2

X = Sedile non adatto al montaggio di un seggiolino per bambini.

IUF = sui veicoli che ne sono dotati, sedile che consente il fissaggio di un seggiolino per bambini omologato "Universale o specifico di un veicolo" utilizzando il sistema ISOFIX: verificare la possibilità di un montaggio corretto.

IL = sui veicoli che ne sono dotati, sedile che consente il fissaggio di un seggiolino per bambini omologato "Semi-universale o specifico di un veicolo" utilizzando il sistema ISOFIX: verificare la possibilità di un montaggio corretto.

i-U = Adatto per i-Size sistemi di ritenuta rivolti a marcia avanti e a marcia indietro della categoria "Universale".

i-UF = Adatto solo per i-Size sistemi di ritenuta rivolti a marcia avanti della categoria "Universale".



(1) RISCHIO DI MORTE O DI GRAVI LESIONI: prima di montare un seggiolino per bambini con schienale rivolto verso il senso di marcia sul sedile del passeggero anteriore, verificare che l'airbag sia disattivato ➔ **107**.

(2) La culla può essere installata in senso trasversale rispetto al veicolo e può occupare almeno due posti. Collocate la testa del bambino verso l'interno del veicolo.

(3) Far arretrare il sedile al massimo e abbassarlo il più possibile, quindi inclinare leggermente lo schienale (di circa 25°).

(4) Prima di installare un seggiolino per bambini rivolto a marcia indietro, avanzare al massimo il sedile anteriore, quindi, una volta installato il seggiolino per bambini, far arretrare il sedile anteriore al massimo senza che tocchi il seggiolino per bambini.

(5) In tutti i casi, staccare il poggiatesta del sedile posteriore sul quale è posizionato il seggiolino. Queste operazioni devono essere effettuate prima di posizionare il seggiolino per bambini. Avanzate il sedile che è davanti al bambino, raddrizzate lo schienale per evitare il contatto tra il sedile e le gambe del bambino.

(6) Posizionate il sedile del veicolo nella posizione più arretrata e più alta possibile, quindi inclinate leggermente lo schienale (di 25° circa).

La dimensione di un seggiolino per bambini ISOFIX è indicata da una lettera:

- F3,F2,F2X [A, B, B1] : per i seggiolini rivolti verso il senso di marcia del gruppo 1 (da 9 a 18 kg);
- B2: rialzi del gruppo 2 e 3 (da 15 a 25 kg e da 22 a 36 kg);

SEGGIOLINI PER BAMBINI

- R3, R2 [C, D] : seggiolini rivolti in senso contrario alla marcia del gruppo 0+ (inferiore a 13 kg) o gruppo 1 (da 9 a 18 kg);
- R1 [E] : seggiolini in senso contrario alla marcia del gruppo 0 (inferiore a 10 kg) o 0+ (inferiore a 13 kg);
- L1, L2 [F, G] : culle del gruppo 0 (inferiore a 10 kg).

2

SICUREZZA DEI BAMBINI

Disattivazione, attivazione

Disattivazione airbag passeggero anteriore



Prima di installare un seggiolino per bambini sul posto del passeggero anteriore:

- verificare che il seggiolino per bambini possa essere installato su questo posto;
- è tassativo **per disattivare** il airbag di un seggiolino per bambini rivolto in senso contrario.

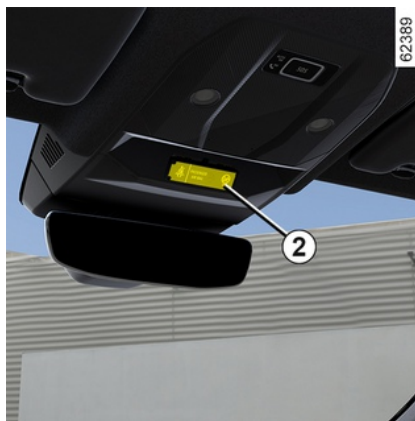

Per disattivare l'airbag: a veicolo fermo e con contatto disinserito, premere e ruotare il fermo 1 nella posizione OFF.

All'inserimento del contatto, è **necessario** controllare che la spia



sia accesa sul display 2.

Questa spia rimane accesa in modo permanente per confermarvi la possibilità di montare un seggiolino per bambini.



L'airbag passeggero può essere attivato o disattivato solo a **veicolo fermo e**

contatto disinserito.

In caso di manipolazione del veicolo durante la guida, le spie



e



si accendono.

Per ritornare nella condizione dell'airbag conforme alla posizione del fermo, disinserite il contatto e poi reinsertelo nuovamente.

SICUREZZA DEI BAMBINI

2



PERICOLO

A causa dell'incompatibilità tra il gonfiaggio dell'airbag

passaggero anteriore e il posizionamento di un seggiolino per bambini con schienale rivolto verso il senso di marcia, **NON installare un sistema di ritenuto per bambini rivolto in senso contrario alla marcia su un sedile dotato di airbag frontale ATTIVO. Può causare il DECESSO delBAMBINO o FERIRLO GRAVEMENTE.**



PERICOLO

A causa dell'incompatibilità tra il gonfiaggio dell'airbag

passaggero anteriore e il posizionamento di un seggiolino per bambini con schienale rivolto verso il senso di marcia, **NON installare un sistema di ritenuto per bambini rivolto in senso contrario alla marcia su un sedile dotato di airbag frontale ATTIVO. Può causare il DECESSO delBAMBINO o FERIRLO GRAVEMENTE.**



Le stampigliature sul cruscotto e le etichette **A** su ogni lato dell'aletta parasole del passeggero **3** (ad esempio l'etichetta sopra) sono fornite allo scopo di ricordare queste istruzioni.

Attivazione dell'airbag passeggero anteriore

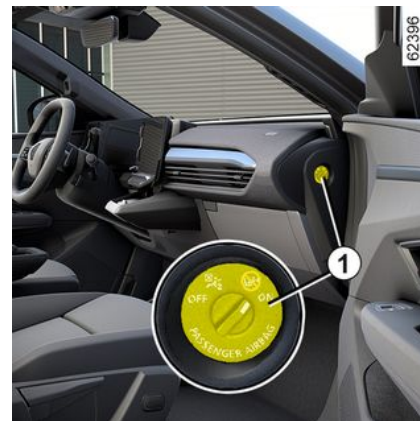

Quando non utilizzate più il seggiolino per bambini sul sedile passeggero anteriore, riattivate gli airbag per assicurare la protezione del passeggero anteriore in caso di incidente.

SICUREZZA DEI BAMBINI

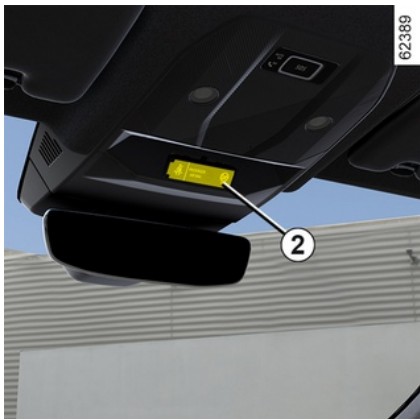

Per riattivare l'airbag: a veicolo fermo e con il motore spento, premere e ruotare il fermo **1** nella posizione ON.

A contatto inserito, è **necessario**

controllare che la spia  sia

spenta e che quella  accenda sul display **2** per circa 1 minuto dopo ogni avviamento.

L'airbag passeggero anteriore è attivato.

anomalie di funzionamento

In caso di errore di sistema durante l'attivazione o la disattivazione dell'airbag un seggiolino per bambini

rivolto in senso contrario alla marcia non deve essere installato sul sedile del passeggero anteriore.

Si sconsiglia anche di viaggiare con passeggeri seduti su questo sedile.

Consultate al più presto un Rappresentante del marchio;



L'attivazione o la disattivazione dell'airbag passeggero deve essere effettuata **mentre il veicolo è fermo e il contatto è disinserito.**

In caso di manipolazione durante la guida del veicolo verranno

visualizzate le spie  e



Per ripristinare lo stato dell'airbag in base alla posizione del fermo, disinserire il contatto e reinsertirlo.

VOLANTE

Regolazione in altezza e in profondità del volante

2



Abbassare la leva **1** e portare il volante nella posizione desiderata.

Successivamente, risollevate completamente la leva oltre il punto di resistenza per bloccare il volante.

Assicuratevi che il volante sia correttamente bloccato.



Per motivi di sicurezza, effettuare queste operazioni a veicolo fermo.

Riscaldamento del volante

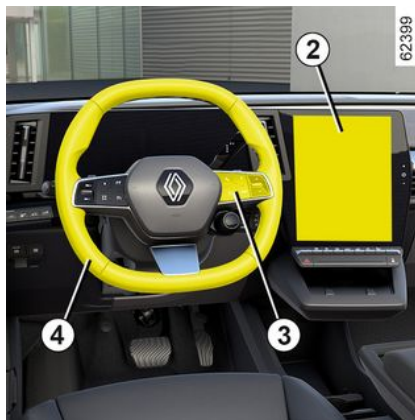

(a seconda della versione del veicolo)
Questa funzione permette di riscaldare il volante **4**.

Principio di funzionamento

Una volta raggiunta la temperatura desiderata, la funzione regola la temperatura delle zone riscaldate per circa 30 minuti e poi si spegne automaticamente.

Attivare la funzione

A contatto inserito, premere il pulsante **5** sullo schermo multimediale **2**.

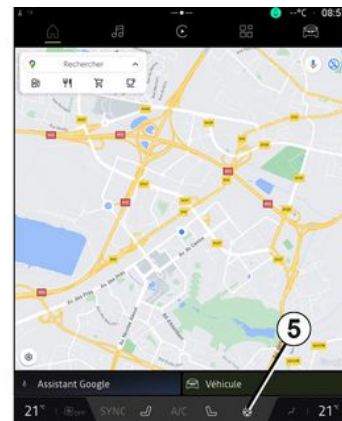

Inibizione della funzione

– Automaticamente:

La funzione si spegne automaticamente dopo la fase di regolazione di circa 30 minuti.

– Manualmente:

Per disattivare la funzione durante la fase di regolazione premere il pulsante **5** sullo schermo multimediale **2**.

Nota: la funzione è accessibile anche tramite il pulsante "Preferiti" **3** sul volante **4**.

VOLANTE

Funzione "Preferiti"



A seconda del veicolo, premendo il comando al volante **6** è possibile attivare il volante riscaldato in base alle impostazioni di utilizzo memorizzate precedentemente definite:

Per maggiori informazioni sulla programmazione di questa funzione, consultare le istruzioni multimediali.

Servosterzo

Il servosterzo variabile è un sistema elettronico che varia l'assistenza dello sterzo in funzione della velocità del veicolo.

Lo sterzo risulta quindi più morbido in fase di parcheggio (per maggiore comodità), mentre lo sforzo è maggiore man mano che aumenta la velocità (per aumentare la sicurezza alle alte velocità).



Non spegnete mai il motore in discesa, e in generale mentre il veicolo è in movimento (spegnendo il motore non si dispone più del servosterzo).



Da fermi non sterzate a fondo insistendo con il volante in questa posizione. Con motore spento o in caso di guasto del sistema è sempre possibile ruotare il volante. Lo sforzo necessario sarà maggiore. È possibile udire un rumore durante l'azionamento rapido del volante. Ciò è normale.

RETROVISORI

Retrovisori esterni con comandi elettrici:

2

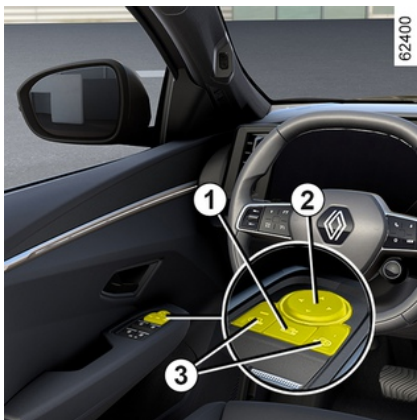

Selezionare lo specchietto utilizzando uno dei contattori **3**, quindi usare il contattore **2** per la regolazione nella posizione desiderata.

Retrovisori termici

Con il motore acceso, lo sbrinamento dello specchietto retrovisore viene attivato contemporaneamente allo sbrinamento-disappannamento del lunotto posteriore.



Per motivi di sicurezza, eseguire queste operazioni a veicolo fermo.

Specchietti pieghevoli elettrici

I retrovisori si aprono automaticamente quando si sbloccano le porte del veicolo. I retrovisori si chiudono quando il veicolo viene bloccato.

È possibile disattivare/attivare la chiusura automatica dei retrovisori esterni ➔ 140.

È possibile forzare la chiusura premendo il contattore **1**. In questa situazione, gli specchietti esterni restano chiusi fino a quando viene nuovamente premuto il tasto **1**, indipendentemente dalla chiusura automatica.

Casi particolari

Quando il retrovisore è stato aperto o ripiegato manualmente, è possibile riportarlo a una posizione di utilizzo.

Per fare questo, premere il tasto **1**. Si avverte uno scatto meccanico del blocco retrovisore.

Se non si avverte alcun rumore, premere nuovamente il contattore **1**

fino a percepire il rumore dal retrovisore.



Gli oggetti riflessi nello specchio retrovisore sono in realtà più vicini di quanto appaiono.

Per ragioni di sicurezza, tenerne conto per valutare correttamente la distanza prima di qualsiasi manovra.

Retrovisori inclinabili in retromarcia

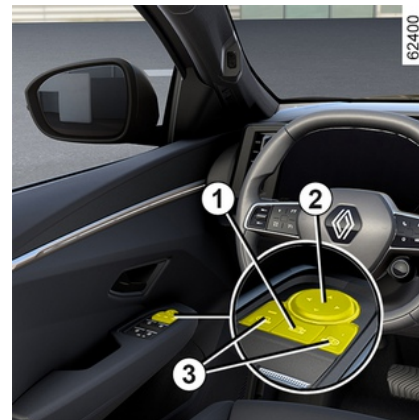

RETROVISORI

Per i veicoli dotati di sedile conducente con memorizzazione, è possibile optare per una regolazione specifica dei retrovisori e memorizzarne la posizione.

A veicolo fermo e con retromarcia innestata, selezionare lo specchietto utilizzando uno dei contattori **3** quindi, con il contattore **2**, regolarlo fino alla posizione desiderata.

Ritorno alla posizione di guida

È possibile passare dalla retromarcia a una marcia avanti:

- circa nove secondi dopo aver disinnestato la retromarcia, quando la velocità è inferiore a 10 km/h;
- con la marcia avanti inserita, quando la velocità è superiore a 10 km/h;
- quando il motore è spento.

Memorizzazione delle regolazioni

- Regolate i retrovisori esterni (vedere i paragrafi precedenti);
- vedere il libretto di istruzioni del sistema multimediale per accedere alla memoria delle impostazioni. Salvare le impostazioni.

Le posizioni degli specchietti retrovisori esterni in marcia avanti e retromarcia e la posizione del sedile

del conducente vengono memorizzate contemporaneamente.

Richiamo della posizione memorizzata

Fare riferimento al libretto di istruzioni del sistema multimediale per accedere al richiamo della posizione memorizzata.

Seleziona "Richiama".

Vengono richiamate le posizioni dei retrovisori esterni in marcia avanti, in retromarcia e dei sedili anteriori.



Per motivi di sicurezza, eseguire queste operazioni a veicolo fermo.

Retrovisore interno

È orientabile.

Retrovisore con levetta **4**

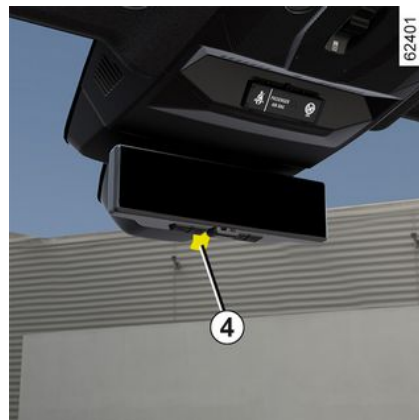

Durante la guida notturna, per non essere abbagliati dai fari dei veicoli che seguono, spostare la levetta **4** situata dietro lo specchietto retrovisore.

RETROVISORI

Retrovisore con levetta 5



Il retrovisore si scurisce automaticamente quando siete seguiti da un veicolo con i fari accesi o in caso di forte luminosità.

Telecamera di retromarcia

A seconda del veicolo, lo specchietto retrovisore può presentare una visualizzazione dell'ambiente posteriore trasmessa dalla telecamera montata dietro il lunotto.

Per ulteriori informazioni ➔ 115.

TELECAMERA DI RETROMARCIA

Principio di funzionamento



A seconda del veicolo, la vista posteriore può essere visualizzata dalla telecamera **1**.

La vista posteriore diretta tramite specchietto rimane sempre disponibile.

La telecamera **1** è installata dietro lo schermo posteriore nell'area del tergicristallo.

Assicurarsi che la **1** telecamera non sia oscurata (da sporczia, fango, condensa, neve e così via).



Quando viene inserito il contatto, lo specchietto retrovisore **2** montato sulla consolle centrale del padiglione mostra la vista dietro il veicolo trasmessa dalla telecamera **1**.

Nota:

- il display della telecamera **1** viene trasmesso solo se lo specchietto retrovisore è in modalità "schermo". Per maggiori informazioni, vedere la sezione "Funzionamento";
- lo specchietto retrovisore **2** può essere posizionato orizzontalmente e verticalmente.



Questa funzione è un ausilio supplementare. Quindi non esime il conducente dalla normale vigilanza e dalla responsabilità in caso d'incidente. Il conducente deve essere sempre pronto ad affrontare situazioni improvvise che possono verificarsi nella circolazione stradale. Prima di iniziare la manovra, verificate in particolare la presenza di ostacoli mobili (come un bambino, un animale, una bicicletta, una pietra, un palo, ecc.) o di oggetti nell'angolo morto troppo piccoli per essere rilevati.

TELECAMERA DI RETROMARCIA

2

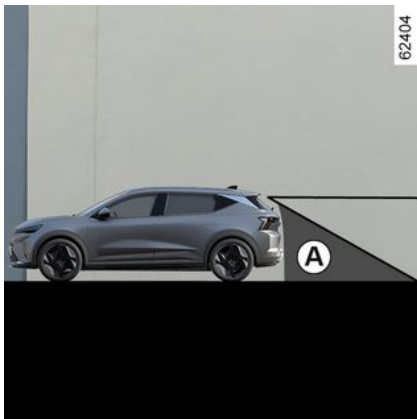

Il campo visivo della telecamera non copre tutta la zona dietro il veicolo, in particolare la zona dell'angolo morto **A**.

Interruzione della funzione

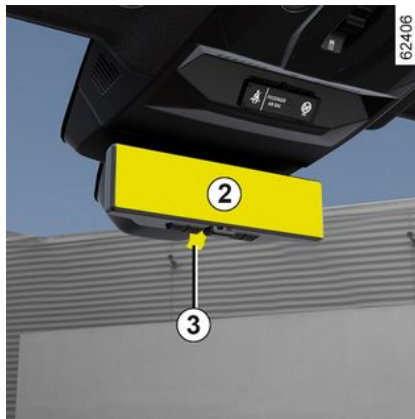

Il display si spegne subito dopo aver disinserito l'accensione.

Nota: la modalità "specchio" può essere attivata utilizzando la leva **3**.



A seconda della vista, potrebbe essere necessario un tempo di adattamento per mettere a fuoco il display della vista della telecamera. Eventuali oggetti che vengono visualizzati sul bordo dello specchietto **2** potrebbero apparire distorti. In caso di luminosità troppo forte (neve, veicolo al sole ecc.), la vista della telecamera potrebbe essere parzialmente disturbata. Con una luminosità scarsa o brutto tempo, l'immagine sullo schermo potrebbe essere distorta.

TELECAMERA DI RETROMARCIA

Funzionamento

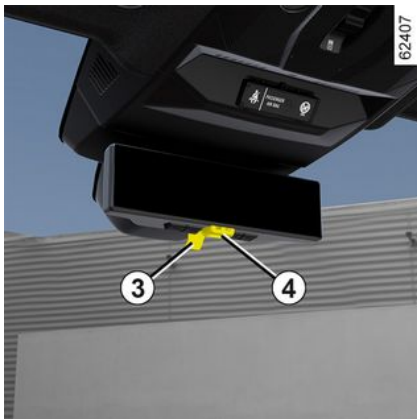

Usare la leva **3** per passare dalla modalità "specchio" alla modalità "schermo".

Il LED verde **4** nonché il pittogramma visualizzato in alto a destra dello specchietto retrovisore indicano che la modalità schermo funziona correttamente.

Si spegne se si passa alla modalità "specchio" o in caso di guasto.



Ad ogni avviamento del veicolo, la funzione si riporta alle impostazioni salvate all'ultimo arresto del motore.

Regolazione del display e della telecamera



Premere il tasto **5** per "Menu" per accedere al menu delle impostazioni.

Premere ripetutamente i pulsanti **6** e **7** per scorrere le opzioni di impostazione. Premere il pulsante "OK" **8** per accedere all'impostazione desiderata.

Utilizzare i pulsanti **6** e **7** per regolare o attivare/disattivare l'impostazione desiderata.

Selezione delle impostazioni:

- a) regolazione della luminosità;
- b) regolazione dell'angolo di visione verticale;
- c) regolazione dell'angolo di visione orizzontale;
- d) regolazione dell'angolo di rotazione;
- e) attivazione/disattivazione della visualizzazione del menu impostazioni sullo specchietto retrovisore;
- f) scelta della lingua;
- g) attivazione/disattivazione della retroilluminazione dei pulsanti.

L'uscita dal menu delle impostazioni avviene automaticamente dopo circa cinque secondi se non viene premuto alcun pulsante.

TELECAMERA DI RETROMARCIA

2



Per motivi di sicurezza, eseguire queste operazioni a veicolo fermo.

Regolare il campo visivo del sistema e gli specchietti retrovisori esterni prima di mettersi alla guida. Assicurarsi di regolare lo specchietto retrovisore centrale prima di passare alla modalità "schermo".

Particolarità legate alla retromarcia



Durante la retromarcia, fare attenzione alle immagini trasmesse dalla telecamera di retromarcia (schermo multimediale **9**) oltre alle informazioni disponibili attraverso lo specchietto retrovisore ➔ **282**, in quanto rimane un punto cieco nella vista posteriore.

anomalie di funzionamento

Quando il sistema rileva un guasto operativo, lo specchietto retrovisore **2**

diventa nero, il pittogramma  visualizzato in alto a destra dello specchietto retrovisore scompare e il LED **4** si spegne.

Ciò può essere dovuto a un'anomalia che interessa la telecamera o lo schermo (pulizia, immagine fissa, ritardo, ecc.).

Se lo sfondo nero persiste, passare alla modalità "specchio" e rivolgersi a un rappresentante del marchio.

POSTO DI GUIDA VERSIONE GUIDA A SINISTRA

La presenza degli equipaggiamenti descritti di seguito DIPENDE DALLA VERSIONE DEL VEICOLO E DAL PAESE DI COMMERCIALIZZAZIONE.

1. Aeratori laterali.

2. Levetta per:

- luci indicatori di direzione;
- illuminazione esterna;
- luci antinebbia posteriori.

3. Quadro della strumentazione.

4. Sede airbag conducente, avvisatore acustico.

5. Leva del cambio elettronico.

6. Levetta del tergivetro/lavavetro del parabrezza e del lunotto posteriore.

7. Aeratori centrali

8. Presa d'aria di disappannamento.

9. Schermata multimediale.

10. Posizione dell'airbag passeggero.

11. Scatola dei fusibili.

12. Vano portaoggetti

13. Comandi:

- riscaldamento o aria condizionata;
- luci di segnalazione pericolo;
- chiusura centralizzata delle porte;
- ...

14. Presa accessori.

15. Portalattine.

16. Porte USB-C nella consolle centrale.

17. Porta carta "mani libere".

18. Zona di carica a induzione o vano portaoggetti della consolle centrale.

19. Pulsante di avviamento/spengimento del motore.

20. Comandi al volante autoradio.

21. Comando MULTI-SENSE.

22. Comandi:

- sequenza informazioni del computer di bordo e del menu di personalizzazione delle impostazioni del veicolo;
- a distanza dell'autoradio, sistema di navigazione.

23. Comando di regolazione in altezza e profondità del volante.

24. Contattore principale e comandi delle funzioni di assistenza alla guida attiva limitatore/regolatore di velocità adattivo Stop and Go.

25. Comando di apertura del cofano motore.

26. Comandi:

- attivazione/disattivazione del freno di stazionamento assistito;

– attivazione/disattivazione della funzione AUTOHOLD;

– ...

27. Comandi:

- reostato di illuminazione degli apparecchi di controllo;
- la funzione "My Safety"
- comando apertura bagagliaio;
- ...

POSTO DI GUIDA VERSIONE GUIDA A DESTRA

2

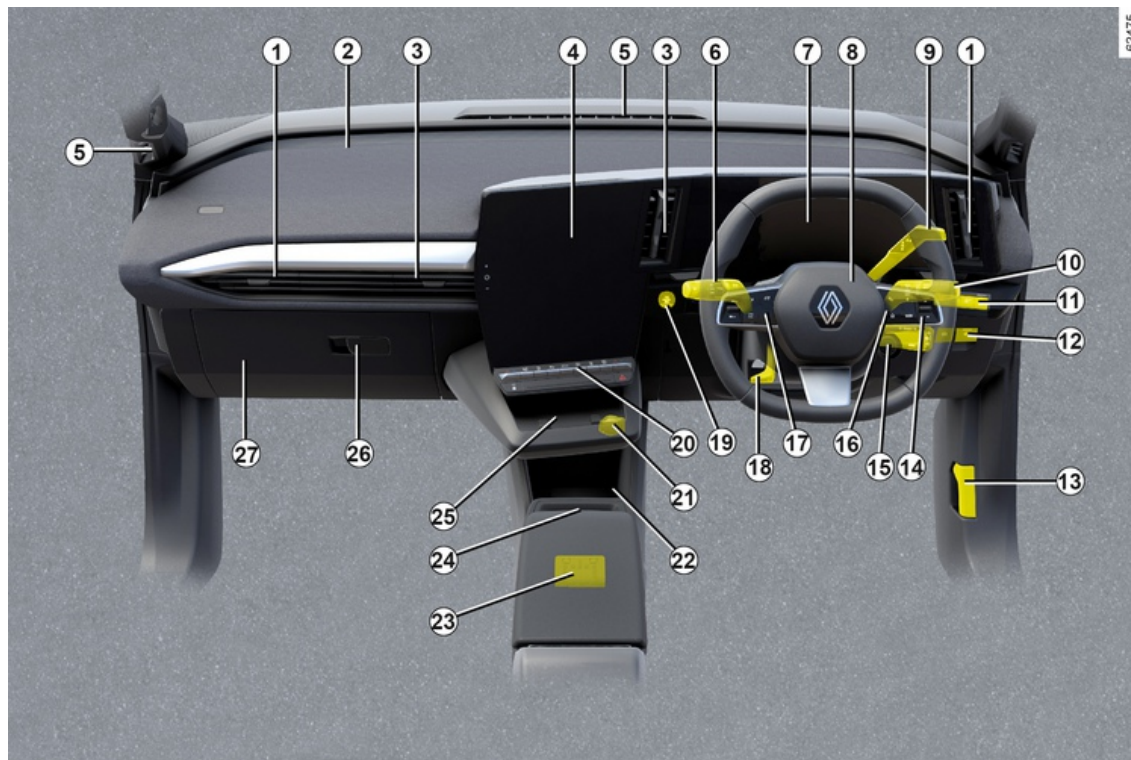

POSTO DI GUIDA VERSIONE GUIDA A DESTRA

La presenza degli equipaggiamenti descritti di seguito DIPENDE DALLA VERSIONE DEL VEICOLO E DAL PAESE DI COMMERCIALIZZAZIONE.

1. Aeratori laterali.

2. Posizione dell'airbag passeggero.

3. Aeratori centrali

4. Schermata multimediale.

5. Bocchette di disappannamento.

6. Levetta per:

- luci indicatori di direzione;
- illuminazione esterna;
- luci antinebbia posteriori.

7. Quadro della strumentazione.

8. Sede airbag conducente, avvisatore acustico.

9. Leva del cambio elettronico.

10. Levetta del tergicivetro/lavavetro del parabrezza e del lunotto posteriore.

11. Comandi:

- reostato di illuminazione degli apparecchi di controllo;
- la funzione "My Safety"
- comando apertura bagagliaio;
- ...

12. Comandi:

- attivazione/disattivazione del freno di stazionamento assistito;
- attivazione/disattivazione della funzione AUTOHOLD;
- ...

13. Comando di apertura del cofano motore.

14. Comandi al volante autoradio.

15. Comando MULTI-SENSE.

16. Comandi:

- sequenza informazioni del computer di bordo e del menu di personalizzazione delle impostazioni del veicolo;
- a distanza dell'autoradio, sistema di navigazione.

17. Contattore principale e comandi delle funzioni di assistenza alla guida attiva limitatore/regolatore di velocità adattivo Stop and Go.

18. Comando di regolazione in altezza e profondità del volante.

19. Pulsante di avviamento/spegnimento del motore.

20. Comandi:

- riscaldamento o aria condizionata;
- luci di segnalazione pericolo;
- chiusura centralizzata delle porte;
- ...

21. Presa accessori.

22. Portalattine.

23. Porte USB-C nella consolle centrale.

24. Porta carta "mani libere".

25. Zona di carica a induzione o vano portaoggetti della consolle centrale.

26. Vano portaoggetti

27. Scatola dei fusibili.

SPIE

La visualizzazione delle informazioni seguente **DIPENDE DALL'EQUIPAGGIAMENTO DEL VEICOLO E DAL PAESE DI COMMERCIALIZZAZIONE.**



Quadro della strumentazione A: si accende quando si apre la porta del conducente. Per regolare la luminosità del cruscotto, consultare il libretto di istruzioni del sistema multimediale.

L'accensione di alcune spie è accompagnata da un messaggio.



La spia  indica la necessità di una sosta al più presto presso la rete del marchio **guidando con prudenza**. Il mancato rispetto di questa norma rischia di provocare un danno del veicolo.



Per la vostra sicurezza la spia **STOP** vi impone di fermarvi tassativamente e subito, compatibilmente con le condizioni del traffico. Spegnete il motore e non riavviate. Contattare una concessionaria autorizzata.



L'assenza di ritorni visivi o sonori indica un'anomalia del quadro della strumentazione.

L'accensione di questa spia impone un arresto immediato compatibilmente con le condizioni del traffico. Verificate che il veicolo sia correttamente immobilizzato e rivolgetevi alla Rete del marchio.



Spia delle luci di posizione



Spia delle luci anabbaglianti



Spia delle luci abbaglianti



Spia delle luci abbaglianti automatiche



Spia della luce antinebbia posteriore



Spia della luce indicatrice di direzione lato sinistro



Spia delle luci indicatrici di direzione a destra

SPIE



Spia di segnalazione maltempo



Spia di malfunzionamento delle spie "Adaptive Vision"



Spia porta aperta



Spia del freno di stazionamento assistito inserito

→ 168



Spia del sistema "Autohold"



Spia di segnalazione guasto del clacson



Spia di segnalazione guasto
→ 107 lato conducente e passeggero anteriore airbag



Spia di segnalazione livello basso lavavetro



Spia della funzione tergicristallo automatico



Spia di arresto immediato

Si accende all'inserimento del contatto poi si spegne non appena si avvia il motore. La spia si accende insieme ad

altre spie e/o messaggi, contemporaneamente all'emissione di un segnale acustico.

Per la propria sicurezza, impone di fermarsi immediatamente, compatibilmente con le condizioni del traffico. Spegnete il motore e non riavviate.

Contattare una concessionaria autorizzata.



Spia di allarme

Si accende all'inserimento del contatto poi si spegne non appena si avvia il motore. La spia potrebbe accendersi insieme ad altre spie e/o a messaggi sul quadro della strumentazione. È necessario recarsi al più presto presso la Rete del marchio **guidando con prudenza**. Il mancato rispetto di questa norma rischia di provocare un danno del veicolo.



Spia di allarme

Se appare in rosso durante la guida ed

è accompagnato dalla spia **STOP**, è necessario, per motivi di sicurezza, fermarsi non appena le condizioni del traffico lo consentono. Spegnete il motore e non riavviate.

Contattare una concessionaria autorizzata.

Se appare in giallo durante la guida ed

è accompagnato dalla spia , visitare il più presto possibile un rivenditore autorizzato. **Nel frattempo, guidare con attenzione**. Il mancato rispetto di questa norma rischia di provocare un danno del veicolo.



Spia di allarme del sistema elettronico

Si accende insieme alla spia **STOP**, contemporaneamente all'emissione di un segnale acustico, quando la temperatura del gruppo elettrico è troppo alta. Arrestare il veicolo e disinserire l'accensione. Rivolgersi a un Rappresentante del marchio. **Se si accende insieme alla spia**

STOP, a un segnale acustico e se viene visualizzato il messaggio "EVACUARE IN SICUREZZA", disinserire il contatto e non riavviare il motore. Scendere dal veicolo e rivolgersi ad un rappresentante del marchio.



Il messaggio "EVACUARE IN SICUREZZA" accompagnato dalla spia

STOP e da un segnale acustico richiede l'arresto immediato del veicolo, a seconda delle condizioni del traffico. Disinserire il contatto. Lasciarlo spento. Uscire dal veicolo, far uscire tutti i passeggeri e tenerli a debita distanza dal veicolo e dalla zona di circolazione.

Rischio d'incendio



In caso di stazionamento a lato della carreggiata, dovete avvisare gli altri utenti della strada della presenza del vostro veicolo posizionando un triangolo di presegnalazione o altri dispositivi prescritti dalle normative vigenti nel Paese in cui vi trovate.



Spia di anomalia del sistema elettrotecnico

All'accensione indica un guasto elettrotecnico relativo al gruppo elettrico (batteria di trazione e motore elettrico). consultate rapidamente la Rete del marchio.



Spia di guasto del motore elettrico

All'accensione indica un guasto al sistema elettrotecnico collegato al motore elettrico. consultate rapidamente la Rete del marchio.



Spia del livello della batteria di trazione

Si accende in giallo quando il livello di carica della batteria di trazione raggiunge la soglia di riserva.



Spia di guasto della batteria di trazione

Se compare accompagnata dalla spia , indica un guasto correlato al funzionamento della batteria di trazione. consultate rapidamente la Rete del marchio.



Spia di carica della batteria secondaria da 12 volt

Se si accende insieme alla spia



e a un segnale acustico, significa che il circuito elettrico è troppo carico o scarico → 354.



Spia delle prestazioni limitate

Compare quando la batteria di trazione non eroga temporaneamente la rispettiva potenza nominale. Durante questo periodo, le prestazioni del veicolo sono ridotte.

Scegliete uno stile di guida più fluido fino a quando la spia non scompare.



Spie di collegamento del cavo di ricarica.

Si accende quando il cavo di carica è collegato al veicolo → 22.



Spia antibloccaggio delle ruote

Si accende all'inserimento del contatto e si spegne dopo alcuni secondi. Se non si spegne all'inserimento del contatto o se si accende durante la guida, segnala un'anomalia del sistema di antibloccaggio delle ruote. La funzione di frenata è assicurata normalmente come su un veicolo senza ABS. consultate rapidamente la Rete del marchio.



Spia controllo dinamico della stabilità (ESC) e sistema di controllo

SPIE

della trazione

La spia può apparire per diversi motivi.



Spia che indica l'indisponibilità del sistema ESP (Electronic Stability Program) (ESC) e di controllo della trazione



Spia pneumatici sgonfi
Si accende all'inserimento del contatto o all'avviamento del motore, quindi si spegne dopo alcuni secondi → 180.



Spia della funzione "Parcheggio a mani libere"



Spia servosterzo variabile
Si accende all'inserimento del contatto o all'avviamento del motore e si spegne dopo alcuni secondi. Durante la guida, se questa spia si

accende insieme alla spia **STOP**, indica un'anomalia del sistema. Contattare una concessionaria autorizzata.



Spia di anomalia sul circuito dei freni
Si accende all'inserimento del contatto o all'avviamento del motore e si spegne dopo alcuni secondi. Se si accende quando si frena insieme

alla spia **STOP** e ad un segnale acustico, significa che il livello di liquido dei freni è basso oppure l'impianto freni è guasto. Fermatevi e rivolgetevi ad un Rappresentante del marchio.



Spia di piede sul pedale del freno
Si accende quando è necessario premere il pedale del freno.



Spia della programmazione della carica



Indicatore di programmazione aria condizionata



Spia del rilevamento di assenza di mani sul volante



Spia di segnalazione guasto o indisponibilità della funzione "Sicurezza avanzata"



Spia di eccesso di velocità



Spia del sistema di allarme di uscita dalla carreggiata



Spia del sistema di prevenzione uscita dalla carreggiata



Spia del sistema di centraggio corsia



Spia del limitatore di velocità



Spia del regolatore di velocità adattivo Stop and Go

Sul display B



Airbag ON passeggero → 107



Airbag OFF passeggero → 107

SPIE

 Spia di allarme della cintura di sicurezza anteriore non allacciata

2

Sul retrovisore *C*

(a seconda della versione del veicolo)



 Spia della funzione telecamera di retromarcia → 115

DISPLAY E INDICATORI

Quadro della strumentazione A



Si accende quando si apre la porta del conducente. L'accensione di alcune spie è accompagnata da un messaggio.

Selezione delle viste

A seconda del veicolo, utilizzare il controllo **1** per accedere e selezionare le varie viste sul quadro della strumentazione **A**.

Sono disponibili varie viste:

– vista carica: visualizza sul quadro della strumentazione l'autonomia, la percentuale di carica della batteria e il

tempo di carica residuo solo quando il veicolo è in fase di ricarica;

– vista ADAS: visualizza a tutto schermo sul quadro della strumentazione la velocità, gli ausili alla guida attivi e l'area informazioni;

– vista classica: visualizza sul quadro della strumentazione la velocità, gli aiuti attivi alla guida, l'area informazioni e, a seconda del veicolo, il misuratore di energia;

– vista navigazione: visualizza sul quadro della strumentazione la velocità, gli aiuti alla guida attivi e l'area informazioni. Visualizza inoltre il percorso indicato dal sistema multimediale sull'intero quadro della strumentazione;

– scena realistica: visualizza sul quadro della strumentazione la velocità, gli aiuti attivi alla guida, l'area informazioni nonché il veicolo e ciò che si trova in prossimità dello stesso (corsie, veicoli e così via);

– vista minima: visualizza sul quadro della strumentazione solo le informazioni essenziali, come la velocità, gli aiuti attivi alla guida e l'area informazioni.

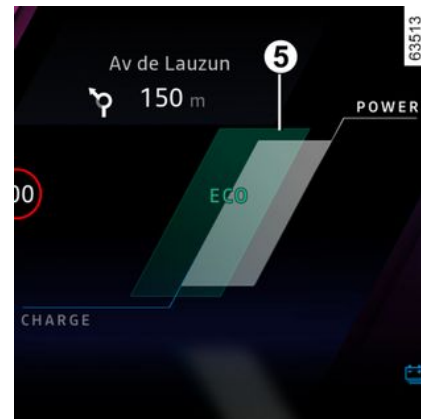
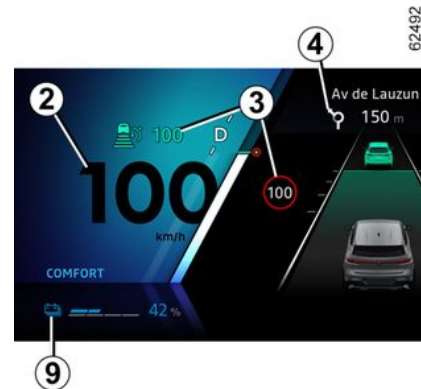

DISPLAY E INDICATORI

2



Indicatore di velocità 2.

La velocità del veicolo è limitata a circa 150 km/h o 170 km/h a seconda del veicolo.

Allarme acustico velocità eccessiva

A seconda del veicolo e dal paese di commercializzazione, la spia  si accende e viene emesso un segnale acustico. Questo segnale acustico viene emesso non appena il veicolo supera i 120 km/h.

La spia rimane accesa per tutto il tempo in cui il veicolo procede a una velocità superiore a 120 km/h.

Informazioni sugli ausili alla guida 3.

Informazioni sulla navigazione in corso 4.

Misuratore di energia 5.

Contachilometri generale della distanza percorsa 6.

Spia del livello di frenata rigenerativa 8.

Informazioni sulla batteria 9 (velocità di carica della batteria di trazione, autonomia stimata).



Area informazioni 7, a seconda del veicolo, scorrere con il comando 10 per selezionare vari widget sul quadro della strumentazione A:

– informazioni del computer di bordo (contachilometri, consumi e così via);

- telefono, informazioni multimediali (bussola, sorgente audio attualmente in riproduzione e così via);
- informazioni sul veicolo (avvertenze e così via);
- ...



DISPLAY E INDICATORI

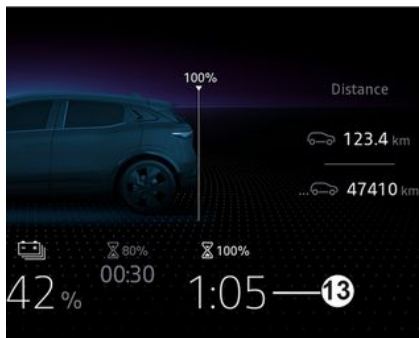

Spia di collegamento del cavo di ricarica **11**

Si accende quando il cavo di ricarica è collegato al veicolo.

Livello di carica **12**

L'astina indica la quantità di energia rimanente.

Tempo di ricarica rimanente **13**

Livello di carica della batteria di trazione **14**

Soglia di riserva

Quando il livello di carica della batteria di trazione raggiunge circa il 7% o il 12%, a seconda del veicolo,

l'indicatore e la spia **15** 

vengono visualizzati in giallo, accompagnati da un segnale acustico. Per ottimizzare l'autonomia ➔ **178**.

Soglie di immobilizzazione imminente

Quando il livello di carica raggiunge circa il 4% o, a seconda del veicolo, circa il 6%, verrà emesso nuovamente un segnale acustico e l'indicatore si illuminerà in rosso o, a seconda del veicolo, l'indicatore si accende di luce rossa 30 secondi dopo.

Quando il livello di carica raggiunge il 3,5% o, a seconda del veicolo, circa il 5%, il valore di autonomia non viene più visualizzato. Le prestazioni del motore diminuiscono progressivamente fino all'arresto ➔ **383**.

Quadro della strumentazione impostato in miglia



(possibilità di passare in km/h)

A veicolo fermo e con il motore acceso, dallo schermo multimediale **16** selezionare il mondo "", premere il mondo "Veicolo", premere il menu "Impostazioni", quindi "Unità" seguito da "Velocità".

Scegliere tra km/h o mph.

Il tachimetro e alcune delle informazioni sulla distanza visualizzate sul quadro della strumentazione vengono convertiti.

Per tornare alla modalità precedente, rifate la stessa operazione.

DISPLAY E INDICATORI

Nota: in entrambi i casi, dopo aver scollegato la batteria, il computer di bordo torna automaticamente all'unità di misura originaria.

Per maggiori informazioni, consultare le istruzioni multimediali.



Per utilizzare alcune funzioni di assistenza alla guida è necessario modificare l'unità di misura sul quadro della strumentazione in modo da ottenere le informazioni adeguate durante la guida in un Paese in cui le unità di velocità differiscono da quelle impostate come predefinite sul proprio veicolo.



Per motivi di sicurezza, eseguire queste operazioni a veicolo fermo.

COMPUTER DI BORDO

Informazioni generali

Computer di bordo A



A seconda della versione del veicolo, raggruppa le seguenti funzioni:

- chilometraggio;
- parametri di viaggio;
- messaggi informativi;
- i messaggi relativi alle anomalie di funzionamento (associati alla spia



- i messaggi di allarme (associati alla spia **STOP**).

Tutte queste funzioni sono dettagliate nel libretto di istruzioni del veicolo.

Premere ripetutamente verso l'alto o verso il basso sul contattore **1** per spostarsi tra queste funzioni.

Dal quadro della strumentazione A :

a) parametri di viaggio:

- consumo medio di energia dall'ultima reinizializzazione e consumo istantaneo di energia;
- distanza percorsa dall'ultimo azzeramento.

b) ripristino della pressione degli pneumatici;

c) intervallo di manutenzione;

d) giornale di bordo, scorrimento dei messaggi d'informazione e delle anomalie di funzionamento.

Azzeramento dei parametri di viaggio (Azzeramento)

Con la visualizzazione selezionata su uno dei parametri di viaggio, tenere premuto il contattore **1** verso il basso fino all'azzeramento della visualizzazione.

Azzeramento automatico dei parametri di viaggio

L'azzeramento è automatico quando si supera la capacità di uno dei parametri.

Interpretazione dei valori di consumo di energia

Alcuni elementi di equipaggiamento del veicolo consumano energia: l'energia consumata dal veicolo può quindi differire dall'energia consumata sul contatore elettrico.

Interpretazione di alcuni valori visualizzati dopo un azzeramento

I valori di consumo medio di energia e di percorrenza media sono sempre più stabili e significativi man mano che aumenta la distanza percorsa dall'ultimo azzeramento.

Durante i primi chilometri percorsi dopo un azzeramento, potete constatare che l'autonomia aumenta viaggiando. Questo perché viene preso in considerazione il consumo medio di energia dall'ultimo azzeramento. Tuttavia, il consumo medio di energia può diminuire quando:

- il veicolo esce da una fase di accelerazione;
- passate da una circolazione urbana ad una circolazione extraurbana.

COMPUTER DI BORDO

2



Alcune informazioni del computer di bordo compaiono sul display del sistema di navigazione. Il contachilometri delle impostazioni di viaggio viene reimpostato contemporaneamente nel computer di bordo e nel sistema di navigazione.

Reinializzazione dell'autonomia prevedibile

Dopo una ricarica completa della batteria di trazione, è possibile scegliere tra due tipi di reinializzazione: manuale o automatica.

Reinializzazione manuale

Selezionare l'impostazione del viaggio da resettare, quindi tenere premuto il contattore **1** per azzerare l'intervallo.

Reinializzazione automatica



Alla fine della ricarica completa della batteria di trazione, l'autonomia viene automaticamente reinializzata a un valore calcolato sul consumo di energia durante gli ultimi 200 km.

COMPUTER DI BORDO

Impostazioni di viaggio

La visualizzazione delle informazioni seguente **DIPENDE DALL'EQUIPAGGIAMENTO DEL VEICOLO E DAL PAESE DI COMMERCIALIZZAZIONE**

2

Esempi di selezione	Significato delle informazioni selezionate
	a) Parametri di viaggio.
 + 13,4 kWh	Consumo istantaneo di energia.
 12,8 kWh/100 km	
Percorso 1284,7 km	
Pressione peum. In. press. lunga	b) Ripristino della pressione degli pneumatici ➔ 180

Esempi di selezione	Significato delle informazioni selezionate
Manutenzione entro 1.936 km o 3 mesi	c) Intervallo di manutenzione. Distanza residua da percorrere fino alla manutenzione successiva (visualizzazione in chilometri), poi quando l'autonomia è vicina alla scadenza, si verificano diversi casi:

COMPUTER DI BORDO

2

Esempi di selezione	Significato delle informazioni selezionate
	<p>– intervallo inferiore a 1.500 km o un mese: viene visualizzato il messaggio "Manutenzione entro" insieme alla distanza o al tempo rimanente;</p> <p>– quando c'è la necessità di manutenzione, viene visualizzato il messaggio "Prevedere manutenzione" accompagnato dal primo limite (distanza o tempo);</p> <p>– autonomia di 0 km o data della manutenzione raggiunta: il messaggio "Fare manutenzione" viene visualizzato insieme alla spia  .</p> <p>Il veicolo necessita quindi di una manutenzione il più presto possibile.</p>
<p>Reinizializzazione del display dopo il tagliando previsto dal programma di manutenzione.</p> <p>L'intervallo di manutenzione deve essere reinizializzato solo dopo un tagliando, come previsto dal programma di manutenzione del vostro veicolo.</p> <p>Particolarità: per reimpostare l'intervallo di manutenzione, premere per circa 10 secondi uno dei tasti di reimpostazione del display finché l'intervallo di manutenzione non viene visualizzato in modo permanente.</p>	
Esempi di selezione	Significato delle informazioni selezionate
Regolazione (OK)	<p>d) Menu di personalizzazione delle regolazioni del veicolo.</p> <p>➔ 140</p>
Portellone aperto	<p>e) Giornale di bordo.</p> <p>Visualizzazione in successione:</p> <ul style="list-style-type: none"> – messaggi informativi; – messaggi di anomalie di funzionamento.

COMPUTER DI BORDO

I messaggi informativi

Possono aiutare all'avviamento del veicolo o fornire informazioni su una scelta o sulle condizioni di guida.

Vari esempi di messaggi informativi sono indicati qui di seguito.

2

Esempio di messaggio	Significato delle informazioni selezionate
"Scollegare il cavo per iniziare"	Indica che il cavo di carica è sempre collegato al veicolo.
"Verificare i collegamenti"	Scollegate poi ricollegate il veicolo.
"Controllare il terminale di ricarica"	Se il messaggio rimane visualizzato, ciò può essere dovuto a un'altra causa legata alle condizioni di carica o all'installazione.
"Controllare il terminale di ricarica"	Indica un possibile guasto elettrico o un cavo di ricarica difettoso: modificare il terminale di ricarica o la posizione o far controllare il cavo.
"Interruzione di corrente durante la ricarica"	Indica un problema elettrico durante la carica. Riavviate la carica.
"Interruzione di corrente durante la ricarica"	Se il problema persiste, fate verificare l'impianto elettrico.

COMPUTER DI BORDO

Messaggi di anomalie di funzionamento

2

Vengono visualizzati insieme alla spia  e indicano la necessità di guidare con prudenza e recarsi al più presto presso la Rete del marchio. Il mancato rispetto di questa norma rischia di provocare un danno del veicolo.

Vengono cancellati premendo il tasto di selezione della visualizzazione oppure automaticamente dopo pochi secondi e vengono

memorizzati nel giornale di bordo. La spia  rimane accesa. Vari esempi di messaggi di segnalazione di anomalie di funzionamento vengono indicati qui di seguito.

Esempio di messaggio	Significato delle informazioni selezionate
"Airbag da controllare"	Indica un'anomalia dei sistemi di ritegno complementari alle cinture. In caso di incidente, rischiano di non azionarsi.
"Veicolo da controllare"	Indica un'anomalia di uno dei sensori dei pedali o del sistema di gestione della batteria da 12 V secondaria.
"Circuito freni da controllare"	Indica un'usura o la necessità di controllare l'impianto freni.
"Controllo dopo la collisione"	Indica un problema con la frenata multi-collisione.
"Presenza del veicolo da controllare"	Indica un surriscaldamento a livello della presa di carica dal lato veicolo. Attendere circa 20 minuti, quindi riprovare. Se il problema persiste, rivolgetevi a un rappresentante del marchio.
"Impianto elettrico da controllare"	Indica un'anomalia del sistema di trazione.
"Impossibile caricare la batteria"	Indica un'anomalia del sistema di ricarica della batteria di trazione.

COMPUTER DI BORDO

Messaggi di allarme

Vengono visualizzati insieme alla spia **STOP** e indica che, per sicurezza, è necessario fermarsi immediatamente compatibilmente con le condizioni del traffico. Spegnete il motore e non riavviate. Rivolgetevi alla Rete del marchio.

Di seguito sono indicati vari esempi di messaggi di allarme. **Nota:** i messaggi compaiono sul display sia da soli, sia alternativamente (quando il display deve visualizzare vari messaggi), al tempo stesso può accendersi una spia e/o risuonare un segnale acustico.

Esempio di messaggio	Significato delle informazioni selezionate
"Guasto all'impianto freni"	Indica un problema nel sistema freni.
"Anomalia sterzo"	Indica un problema sullo sterzo.
"Anomalia motore elettrico"	Indica un calo di potenza del veicolo.
"Guasto elettrico"	Indica un guasto del sistema elettrico.
"Foratura"	Indica che almeno uno pneumatico è forato o molto sgonfio.



In caso di stazionamento a lato della carreggiata, dovete avvisare gli altri utenti della strada della presenza del vostro veicolo posizionando un triangolo di presegnalazione o altri dispositivi prescritti dalle normative vigenti nel Paese in cui vi trovate.

MENU DI PERSONALIZZAZIONE DELLE IMPOSTAZIONI DEL VEICOLO

2



Quando il veicolo ne è dotato, questa funzione consente l'attivazione/la disattivazione e la regolazione di alcune funzioni del veicolo.

Accedere al menu delle impostazioni

A veicolo fermo e motore acceso, dallo schermo multimediale **1** selezionare il mondo "Veicolo", premere il menu "Veicolo", quindi la scheda "Esterno" per accedere alle varie impostazioni.

Selezione delle regolazioni

Selezionare una scheda, quindi la funzione da modificare (il display dipende dall'equipaggiamento del

veicolo e dal paese di commercializzazione):

a) "Accesso ":

- "Blocco automatico delle parti apribili durante la guida";
- "Blocco/sblocco in modalità mani libere";
- "Accesso e avvio tramite telefono";
- ...

b) "Benvenuti":

- "Animazione illuminazione esterna";
- "Segnale acustico di benvenuto apertura porta";
- "Chiusura automatica dei retrovisori esterni";
- "Luce di cortesia automatica";
- ...

c) "Illuminazione":

- "Luci di visione adattiva";
- "Scelta del lato di guida";
- ...

d) "Tergivetri":

- "Tergitura posteriore in retromarcia";
- "Tergitura anteriore automatica";
- ...

A seconda della funzione, selezionare:

- « ON " oppure " OFF per attivarla o disattivarla;

oppure

- una durata di tempo di accensione delle luci (ad esempio per la funzione

"Illuminazione esterna follow-me-home").

Per maggiori informazioni, consultate il libretto dell'equipaggiamento multimediale.



Per motivi di sicurezza, eseguire queste operazioni a veicolo fermo.

Funzione "Preferiti"



A seconda del veicolo, premendo il comando al volante **2** è possibile attivare le seguenti funzioni in base

MENU DI PERSONALIZZAZIONE DELLE IMPOSTAZIONI DEL VEICOLO

alle impostazioni utente memorizzate precedentemente definite:

- sedili riscaldati;
- volante riscaldato;
- selezione impostazioni (accesso, benvenuto, illuminazione, tergicristallo e così via);
- Funzione "Assistenza al parcheggio mani libere";
- modalità ECO;
- Telecamera 360°;
- ...

Per maggiori informazioni sulla programmazione di questa funzione, consultare le istruzioni multimediali.



Per motivi di sicurezza, eseguire queste operazioni a veicolo fermo.

OROLOGIO E TEMPERATURA ESTERNA

Regolazione dell'ora



L'ora e la temperatura esterna sono visualizzate sullo schermo multimediale **1**.

Per regolare l'ora, dalla schermata multimediale **1** seleziona il mondo "Veicolo", premere il menu "Impostazioni", quindi "Data e ora".

È possibile accedere a varie impostazioni:

- "Formato ora";
- "Seleziona un fuso orario";
- "Impostare il fuso orario";
- ...

Per maggiori informazioni, consultate il libretto dell'equipaggiamento multimediale.

Indicatore di temperatura esterna

Caso particolare:

Quando la temperatura esterna è compresa tra -3°C e $+3^{\circ}\text{C}$, i simboli $^{\circ}\text{C}$ lampeggiano (per segnalare il rischio di ghiaccio).



In caso di rottura dell'alimentazione elettrica (batteria scollegata, filo di alimentazione tagliato...), è necessario regolare nuovamente l'orologio. Vi consigliamo di non effettuare queste regolazioni mentre guidate.



Indicatore di temperatura esterna

Dato che la formazione di ghiaccio sulla strada dipende da vari fattori climatici, quali l'esposizione, l'igrometria locale e la temperatura, non bisogna basarsi soltanto sull'indicazione della temperatura esterna per determinare la presenza di ghiaccio.

AVVISATORI ACUSTICI E LUMINOSI

Avisatore acustico



Premere il cuscino del volante **A** per azionare l'avvisatore acustico.

Segnalazione luminosa

Per emettere una segnalazione luminosa con i fari, tirare la levetta **1**, quindi rilasciarla.

Luci indicatori di direzione

Spostare la levetta **1** nello stesso senso in cui si desidera girare il volante.

Funzionamento ad impulsi

Spostare brevemente la levetta **1** verso l'alto o verso il basso, non

superando il punto di resistenza, quindi rilasciarla: la levetta tornerà nella posizione iniziale e l'indicatore di direzione interessato lampeggerà tre volte.

Luci di segnalazione pericolo



 Premere il contattore **2** per attivare tutti e quattro gli indicatori di direzione e i ripetitori laterali.

Deve essere utilizzato solo in caso di pericolo per avvertire gli altri automobilisti che siete costretti a fermarvi in un luogo anomalo o in un punto proibito o in condizioni di guida o di circolazione particolari.

ILLUMINAZIONI E SEGNALAZIONI ESTERNE

Luci diurne



Ruotare la ghiera **3** fino a quando il simbolo non è allineato con segno AUTO **2**.

Le luci diurne si accendono automaticamente (senza alcuna azione sulla levetta **1**) all'avviamento del motore e si spengono allo spegnimento del motore.

Luci laterali



Ruotare la ghiera **3** fino alla comparsa del simbolo **2**.

Questa spia si accende sul quadro della strumentazione.

Luci anabbaglianti



Funzionamento manuale

Ruotare la ghiera **3** fino alla comparsa del simbolo **2**.

Questa spia si accende sul quadro della strumentazione.

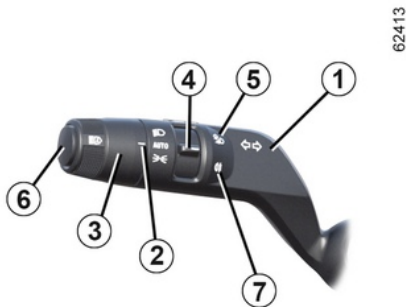

Prima di effettuare un viaggio di notte: verificate che l'equipaggiamento elettrico sia in buone condizioni e controllate l'altezza dei fari (se non siete nelle abituali condizioni di carico).
Controllate che nulla interferisca con il fascio di luce dei fari (polvere, fango, neve, oggetti trasportati, ...).

Funzionamento automatico

Ruotare la ghiera **3** fino al simbolo AUTO in corrispondenza del riferimento **2**: con motore acceso, le luci anabbaglianti si accendono o si spengono automaticamente in funzione della luminosità esterna, senza dover agire sulla levetta **1**.

A seconda della versione del veicolo, le luci anabbaglianti si accendono automaticamente dopo diverse passate delle spazzole del tergicristallo.

ILLUMINAZIONI E SEGNALAZIONI ESTERNE



In caso di guida a sinistra con un veicolo dotato di posto di guida a sinistra (o viceversa), è obbligatorio regolare temporaneamente i fari per il tempo di permanenza ➔ 150.

Sistema di illuminazione anteriore adattivo

(a seconda della versione del veicolo)

Questa funzione regola automaticamente l'ampiezza e la portata dei fari anabbaglianti in base alla velocità e alle condizioni atmosferiche.

Ruotare la ghiera **3** fino alla comparsa del simbolo AUTO in corrispondenza del riferimento **2**: con il motore acceso.

Questa funzione può essere disattivata. Consultare il libretto di istruzioni del sistema multimediale.

anomalie di funzionamento

Quando il messaggio "Automatismo luci controllare" viene visualizzato sul quadro della strumentazione, il sistema è disattivato.

Rivolgersi a un Rappresentante del marchio.

Funzione "Condizioni meteorologiche avverse"



(a seconda della versione del veicolo)

Questa funzione fa parte del sistema di illuminazione anteriore adattivo. Sostituisce l'uso dei fendinebbia anteriori. Può essere attivata in presenza di nebbia o neve o in qualsiasi altro caso di scarsa visibilità.

Per attivare questa funzione, ruotare la ghiera **3** fino alla comparsa del simbolo AUTO in corrispondenza del riferimento **2**, quindi premere il selettore per portare il riferimento **4** in linea con il simbolo **5**.

La spia  compare sul quadro della strumentazione.

Spegnimento

Per disattivare la funzione, ruotare nuovamente il selettore **4** in corrispondenza del riferimento **5**.

La spia  scompare dal quadro della strumentazione.

Lo spegnimento delle luci esterne provoca anche lo spegnimento delle luci per condizioni climatiche avverse.

Luci di guida in curva aggiuntive

(a seconda della versione del veicolo)

In marcia avanti, se le luci anabbaglianti o abbaglianti sono accese e in base all'angolazione del volante, questa funzione adatta l'ampiezza del fascio luminoso per migliorare la visibilità in curva o in corrispondenza di un incrocio.

Luci abbaglianti



Con il motore acceso e le luci anabbaglianti accese, spingere la levetta **1** (movimento **A**).

2

62414

ILLUMINAZIONI E SEGNALAZIONI ESTERNE

Questa spia si accende sul quadro della strumentazione.

Per tornare in posizione luci anabbaglianti, spingere nuovamente la levetta **1**.

Luci abbaglianti automatiche



A seconda del veicolo, questo sistema accende e spegne automaticamente le luci abbaglianti.

La funzione utilizza una telecamera posta dietro lo specchietto retrovisore interno per individuare i veicoli che precedono e quelli provenienti in senso inverso.

Nota: di notte, nelle zone urbane con illuminazione stradale, le luci

abbaglianti automatiche si spengono automaticamente.

Le luci abbaglianti si accendono automaticamente se:

- il livello della luminosità esterna è basso;
- non viene rilevato nessun altro veicolo o fonte di illuminazione;
- la velocità del veicolo è superiore a 40 km/h circa.

In assenza di una delle condizioni di cui sopra, il sistema riattiva le luci anabbaglianti.

Nota: accertarsi che il parabrezza non sia oscurato (da sporcizia, fango, neve, condensa e così via).

Attivazione/disattivazione

Per attivare le luci abbaglianti automatiche

Ruotare la ghiera **3** fino ai simboli AUTO è accanto al contrassegno **2**, quindi premere il contattore **6**.

La spia viene visualizzato sul quadro della strumentazione se i fari anabbaglianti sono accesi.

Per disattivare le luci abbaglianti automatiche

Premere il tasto **6**, scompare dal quadro della strumentazione.

Nota: spingere la levetta **1** per disattivare l'accensione automatica

delle luci diurne, scomparirà dal quadro della strumentazione e verranno accese le luci abbaglianti.

In determinate condizioni il funzionamento del sistema può essere disturbato. In particolare:

- le condizioni climatiche estreme (pioggia, neve, nebbia...);
- parabrezza o videocamera ostruiti;
- quando un veicolo che segue o proviene in senso opposto possiede una illuminazione scarsamente visibile o schermata;
- regolazione non corretta dei fari anteriori;
- sistemi riflettenti;
- ...

ILLUMINAZIONI E SEGNALAZIONI ESTERNE

anomalie di funzionamento

Se sul quadro della strumentazione viene visualizzato il messaggio "Illuminazione automatica da controllare", il sistema viene disattivato.

Rivolgersi a un Rappresentante del marchio.



L'utilizzo, durante le ore notturne, di un sistema di navigazione portatile nella zona del parabrezza posto sotto la telecamera comporta il rischio di disturbare il funzionamento del sistema "luci abbaglianti automatiche" (rischio di riflessi sul parabrezza).



Il sistema "luci abbaglianti automatiche" non può in alcun caso sostituire la vigilanza e la responsabilità del conducente per ciò che concerne l'illuminazione del veicolo e il suo adattamento alle condizioni di luminosità, visibilità e traffico.

Spegnimento

Le luci si spengono dopo automaticamente all'apertura della porta del conducente o alla chiusura del veicolo oppure un minuto dopo lo spegnimento del motore.

In questo caso, al successivo avviamento del motore, le luci si riaccenderanno secondo la posizione della ghiera **3**.

Segnalazione acustica di dimenticanza luci accese

Nel caso in cui le luci siano state accese dopo lo spegnimento del motore, all'apertura della porta conducente risuona un segnale acustico per segnalarvi che le luci sono rimaste accese.

anomalie di funzionamento

A seconda del veicolo, se viene visualizzato il messaggio "Controlla illuminazione" insieme alla spia



e/o la spia  lampeggia

sul quadro della strumentazione, indica un'anomalia di illuminazione.

Rivolgersi a un Rappresentante del marchio.

Funzione di cortesia e di arrivederci

(a seconda della versione del veicolo)

Quando la funzione è attivata, le luci diurne e le luci di posizione posteriori si accendono automaticamente al rilevamento della carta o allo sbloccaggio del veicolo.

Esse si spengono automaticamente:

- circa quindici secondi dopo l'accensione;
- all'avviamento del motore, secondo la posizione della levetta dell'illuminazione;

oppure

- al bloccaggio del veicolo.

Attivazione/disattivazione della funzione

ILLUMINAZIONI E SEGNALAZIONI ESTERNE

Per l'attivazione o disattivazione del benvenuto esterno, consultare il libretto d'istruzioni multimediale.

"Illuminazione follow-me-home"

Questa funzione consente di accendere momentaneamente le luci di posizione e le luci anabbaglianti (es. per illuminare l'apertura del portone).

Con il motore e le luci spente, dopo avere aperto la porta del conducente, con la ghiera **3** in posizione AUTO, tirare la levetta **1** verso di sé: le luci di posizione e le luci anabbaglianti si accendono per circa 30 secondi

insieme alle spie  e  sul quadro della strumentazione.

Per prolungare questa durata, potete tirare la leva fino a quattro volte (tempo totale limitato a circa due minuti).

Viene visualizzato il messaggio "Illuminazione durante _ _ _" con il tempo di illuminazione sul quadro della strumentazione per confermare l'azione.

Potete poi chiudere a chiave il vostro veicolo.

Disattivazione della funzione "Illuminazione See-me-home"

Per spegnere le luci prima dello spegnimento automatico, ruotate

l'anello **3** in una posizione qualsiasi, quindi riportatela nella posizione AUTO.

Nota: se è attiva la funzione Benvenuto e Arrivederci, dopo avere spento il motore, la procedura di disattivazione della funzione "Illuminazione follow-me-home" deve essere eseguita prima di tirare la levetta (altrimenti le luci rimangono accese a causa della funzione Benvenuto e Arrivederci).

Luce antinebbia posteriore



62413

del riferimento **2**, quindi premere il selettore per portare il riferimento **4** in linea con il simbolo **7**.

La spia  compare sul quadro della strumentazione.

Il funzionamento dipende dalla posizione di illuminazione esterna selezionata, con accensione della relativa spia sul quadro della strumentazione.

Non dimenticate di spegnere questa luce quando non è più necessaria, al fine di non infastidire gli altri automobilisti.

Spegnimento

Per disattivare la funzione, ruotare nuovamente il selettore **4** in corrispondenza del riferimento **7**.

La spia  scompare dal quadro della strumentazione.

Lo spegnimento delle luci esterne provoca anche lo spegnimento delle luci antinebbia posteriori.

 Per attivare questa funzione, ruotare la ghiera **3** fino alla comparsa del simbolo AUTO in corrispondenza

ILLUMINAZIONI E SEGNALAZIONI ESTERNE



In caso di nebbia, neve o di trasporto di oggetti più lunghi del tetto, l'accensione automatica delle luci non avviene sistematicamente. Le luci antinebbia sono comandate dal conducente: le spie sul quadro della strumentazione indicano se sono accese (spia accesa) o spente (spia spenta).

REGOLAZIONI DEI FARI

2



i In caso di guida a sinistra con un veicolo dotato di posto di guida a sinistra (o viceversa), è obbligatorio regolare **temporaneamente** le luci per il tempo di permanenza.

A seconda del veicolo, il contattore **A** può essere utilizzato per regolare l'altezza dei fasci dei fari in base al carico.

Con le luci anabbaglianti accese, premere o sollevare il contattore **A** tutte le volte necessarie per selezionare la posizione desiderata sul quadro della strumentazione. La posizione selezionata viene visualizzata sul quadro della strumentazione per circa 15 secondi.

Nota: se le luci sono accese, a ogni avviamento del motore la posizione selezionata viene visualizzata sul quadro della strumentazione per circa 15 secondi.

REGOLAZIONI DEI FARI

Tabella degli esempi di posizione di regolazione

	Esempi di posizioni di regolazione del comando <i>A</i> in funzione del carico
Conducente da solo o con passeggero anteriore	0
Tutti i posti occupati	1
Conducente con passeggeri e bagagli (o carico) in configurazione massa massima autorizzata	2
Conducente senza passeggeri e bagagli (o carico) in configurazione massa massima autorizzata	3

La tabella seguente riporta alcuni esempi. In ogni caso, regolare il comando **A** in funzione del carico del veicolo in modo da vedere la strada e da non abbagliare gli altri conducenti.

REGOLAZIONI DEI FARI

Regolazione temporanea

2

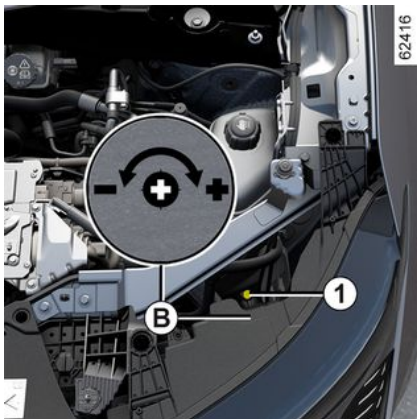

È possibile effettuare la regolazione mediante lo schermo multimediale → 140.

A seconda del veicolo, la regolazione deve essere eseguita manualmente.

Premere o sollevare il contattore **A** per il numero di volte necessario a selezionare la posizione 0 sul quadro della strumentazione.

Aprire il cofano motore e individuare la stampigliatura **B** vicino a uno dei fari anteriori.

Servendosi di un cacciavite o di un attrezzo analogo, ruotare la vite **1** di

mezzo giro verso il simbolo - per abbassare il fascio luminoso.

Ripristino nella posizione originaria al termine del tragitto: ruotare la vite **1** di mezzo giro verso il simbolo + per alzare il fascio luminoso.

TERGIVETRO, LAVAVETRO ANTERIORE

Veicolo dotato di tergivetro a intermittenza

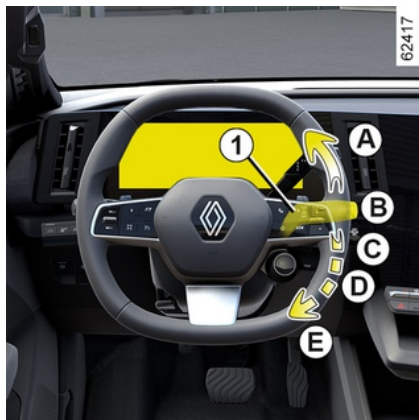

A. funzionamento unico

Una pressione breve provoca una spazzolata dei tergicristalli.

B. sosta

C. funzionamento intermittente

Tra una passata e l'altra, le spazzole si fermano per alcuni secondi. È possibile modificare l'intervallo tra due passate ruotando la ghiera **2**.

D. funzionamento continuo e lento

E. funzionamento continuo e rapido



Particolarità

Durante la guida, ad ogni arresto del veicolo si riduce la velocità del tergicristallo.

Da un funzionamento continuo rapido, passate ad un funzionamento continuo lento;

Non appena il veicolo riparte, il tergicristallo torna alla velocità di funzionamento selezionata inizialmente.

Qualsiasi azione sulla leva **1** sostituisce e annulla la funzione automatica.

Veicolo dotato di tergicristallo anteriore con sensore di pioggia

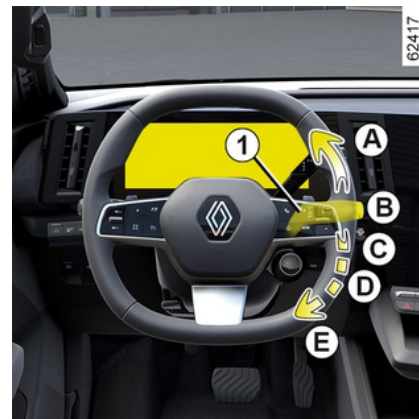

Il sensore di pioggia si trova sul parabrezza, davanti al retrovisore interno.

A. funzionamento unico

Una pressione breve provoca una spazzolata dei tergicristalli.

B. sosta

TERGIVETRO, LAVAVETRO ANTERIORE

62418



La spia  sul quadro della strumentazione si accende per confermare che la funzione è attivata.

Nota:

- il sensore di pioggia ha soltanto una funzione di assistenza. In caso di visibilità ridotta, il conducente deve attivare manualmente il tergicristallo. In presenza di nebbia o in caso di nevicata, la funzione tergicristallo automatico non è attivata dal sistema e resta pertanto sotto il controllo del conducente;
- in caso di temperatura negativa, il tergicristallo automatico non è attivo all'avviamento del veicolo. Si attiva automaticamente non appena il veicolo supera una certa velocità (circa 8 km/h);
- non attivare il tergicristallo automatico in assenza di pioggia;
- sbrinate completamente il parabrezza prima di attivare il tergicristallo automatico;
- prima di far lavare il veicolo presso un autolavaggio automatico, portare la levetta **1** in posizione off **B** per disattivare la funzione tergicristallo automatico.

anomalie di funzionamento

In caso di anomalia del funzionamento automatico, il tergicristallo opera in funzionamento intermittente.

Contattare una concessionaria autorizzata.

Il funzionamento del sensore pioggia potrebbe interrompersi in caso di:

- tergicristalli posteriori danneggiati: un velo d'acqua o tracce lasciate da una spazzola sulla zona di rilevamento del sensore possono aumentare il tempo di reazione del tergicristallo automatico o aumentare la frequenza di funzionamento;
- parabrezza scheggiato o fessurato vicino al sensore o parabrezza incrostato da polvere, sporcizia, insetti, brina, utilizzo di cere di lavaggio o di prodotti idrofobi. Il tergicristallo sarà meno sensibile o potrebbe addirittura non reagire affatto.

D. funzionamento continuo e lento

E. funzionamento continuo e rapido Particolarità

Durante la guida, ad ogni arresto del veicolo si riduce la velocità del tergicristallo.

Da un funzionamento continuo rapido, passate ad un funzionamento continuo lento;

Non appena il veicolo riparte, il tergicristallo torna alla velocità di funzionamento selezionata inizialmente.

C. funzione tergicristallo automatico

In questa posizione il sistema rileva la presenza di acqua sul parabrezza e aziona il tergicristallo alla velocità di funzionamento più adatta

È possibile modificare la soglia di azionamento ed l'intervallo tra una passata e l'altra ruotando l'anello **2**:

- **F**: sensibilità massima;
- **G**: sensibilità minima.

Più la sensibilità è elevata, più i tergicristalli reagiscono rapidamente e la frequenza di funzionamento aumenta.

All'attivazione del tergicristallo automatico o all'aumento della sensibilità, viene effettuata una spazzolata.

TERGIVETRO, LAVAVETRO ANTERIORE

Qualsiasi azione sulla leva **1** sostituisce e annulla la funzione automatica.

Precauzioni

- In caso di gelo, prima di attivare il tergivetro, verificate che le spazzole non siano bloccate. Se azionate il tergivetro mentre le spazzole sono bloccate dal gelo, rischiate di danneggiare sia la spazzola sia il motorino del tergivetro.
- Non attivare i tergivetri sul vetro asciutto. Questo provoca l'usura precoce o il deterioramento delle spazzole.

Posizione particolare del tergivetro anteriore (posizione di servizio)

Questa posizione permette di sollevare le spazzole, allontanandole dal parabrezza.

Può essere utile per:

- pulire le spazzole;
- staccare le spazzole dal parabrezza durante l'inverno;
- sostituire le spazzole ➔ **381**.

A motore spento o acceso, sollevare la leva **1** due volte in posizione **A** (impulso singolo).

Le spazzole si fermano a sufficiente distanza dal cofano.

Per riportare le spazzole in posizione abbassata, a contatto inserito, verificare che le spazzole siano appoggiate sul parabrezza, quindi spostare la leva **1** in posizione **A** (impulso singolo).

Prima di inserire il contatto, posizionare i tergivetri sul parabrezza. In caso contrario, si potrebbe danneggiare il cofano o i tergivetri quando vengono accesi.



Prima di qualsiasi azione sul parabrezza (lavaggio del veicolo, sbrinamento, pulizia del parabrezza e così via) portare la leva **1** in posizione **B** (parcheggio).
Rischio di ferite e/o di danneggiamenti.



In caso di ostacoli presenti sul parabrezza (sporcizia, neve, ghiaccio ecc.), pulite il parabrezza (compresa la zona centrale situata dietro il retrovisore interno) prima di attivare i tergivetri (rischio di surriscaldamento del motore). Se un ostacolo impedisce il movimento di una spazzola, questa potrebbe fermarsi. Rimuovete l'ostacolo e riattivate il tergivetro con l'apposita levetta.

Lavavetro

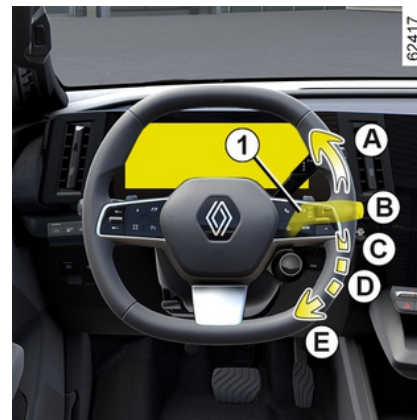

TERGIVETRO, LAVAVETRO ANTERIORE

A contatto inserito, tirare la levetta **1** quindi rilasciarla.

Una pressione prolungata attiva, oltre al lavavetro, due impulsi dei tergivetri seguiti, dopo alcuni secondi, da un terzo.

Nota:

– Azionando la levetta **1** per più di 30 secondi per lavare il parabrezza può causare l'arresto della pompa del liquido lavavetri. **In questo modo si evita il surriscaldamento della pompa;**

– a temperature al di sotto dello zero, il liquido dei lavavetri rischia di congelare sul parabrezza e di ridurre la visibilità. Riscaldare il parabrezza mediante il comando di disappannamento prima di pulirlo.



Durante gli interventi nel vano motore, assicuratevi che la levetta dei tergivetri sia in posizione **B** (arresto).

Rischio di lesioni



Efficacia della spazzola del tergivetro

Controllate lo stato delle spazzole del tergivetro. La sua durata dipende da voi:

- deve rimanere pulita: pulire regolarmente la spazzola e il lunotto con acqua saponata;
- non utilizzatela quando il lunotto è asciutto;
- staccatela dal lunotto se non viene utilizzata da tempo.

In ogni caso, sostituirlo non appena la sua efficacia diminuisce: circa ogni anno

→ **381**.

Precauzioni relative all'uso dei tergivetri

- In caso di neve o ghiaccio, pulire il lunotto prima di attivare i tergivetri (rischio di surriscaldamento del motorino);
- verificare che nessun oggetto trasportato interferisca con la spazzola del tergivetro in movimento.

TERGIVETRO, LAVAVETRO POSTERIORE

Tergivetro posteriore



62476

 A contatto inserito, ruotare la ghiera **3** sulla levetta **1** fino a che il simbolo si trova in posizione opposta al contrassegno **2**

- **off**;
- **funzionamento intermittente**;

Tra una passata e l'altra, le spazzole si fermano per alcuni secondi. La frequenza di pulizia varia in base alla velocità del veicolo;

- **funzionamento continuo e lento**.

Per interrompere l'operazione, ruotare nuovamente la ghiera **3**.

Nota: prima di far lavare il veicolo presso un autolavaggio automatico, portare la ghiera **3** della levetta **1** in posizione di arresto per disattivare la funzione tergivetro automatico.

Rispettate le indicazioni d'uso.

A fine utilizzo, ricordare di riportare il comando tergivetro posteriore nella posizione di arresto, in modo che la tergitura non venga attivata inavvertitamente durante l'uso successivo.

 Non utilizzate il braccio del tergivetro per aprire o chiudere lo sportello del bagagliaio.

 Prima di qualsiasi azione sul lunotto posteriore (lavaggio del veicolo, sbrinamento, pulizia e così via) portare la levetta **1** in posizione off.
Rischio di ferite e/o di danneggiamenti.

Efficacia della spazzola del tergivetro

Controllate lo stato delle spazzole del tergivetro. La sua durata dipende da voi:

- deve rimanere pulita: pulire regolarmente la spazzola e il lunotto con acqua saponata;
- non utilizzatela quando il lunotto è asciutto;
- staccatela dal lunotto se non viene utilizzata da tempo.

In ogni caso, sostituirlo non appena la sua efficacia diminuisce: circa ogni anno → **381**.

Precauzioni relative all'uso dei tergivetri

- In caso di neve o ghiaccio, pulire il lunotto prima di attivare i tergivetri (rischio di surriscaldamento del motorino);
- verificare che nessun oggetto trasportato interferisca con la spazzola del tergivetro in movimento.

Attivazione/disattivazione del tergivetro posteriore

TERGIVETRO, LAVAVETRO POSTERIORE

Il passaggio alla retromarcia attiva il tergivetro posteriore in funzionamento intermittente (se i tergivetri anteriori funzionano). Se il veicolo è provvisto di un menu di personalizzazione delle impostazioni del veicolo, scegliere di attivare o disattivare questa funzione → 140.

Per i veicoli sprovvisti di menu di personalizzazione delle impostazioni, fate disattivare la funzione dalla Rete del marchio.

Se sul lunotto sono presenti ostacoli (sporczia, neve, ecc.), il tergivetro tenta di rimuovere tutti gli ostacoli. Se un ostacolo impedisce il movimento della spazzola, questa potrebbe fermarsi. Rimuovete l'ostacolo, attendete circa 30 secondi e riattivate il tergivetro con l'apposita levetta.

Precauzioni

- In caso di gelo, prima di attivare i tergivetri, verificare che le spazzole non siano bloccate. Se azionate il tergivetro mentre la spazzola è bloccata dal gelo, rischiate di danneggiare sia la spazzola sia il motorino del tergivetro.
- Non attivare i tergivetri sul vetro asciutto. Questo provoca l'usura precoce o il deterioramento delle spazzole.

Tergivetro/Lavavetro posteriore



A contatto inserito, spingere a lungo la levetta **1**, quindi rilasciarla.

Un'attivazione prolungata della levetta produce (oltre all'attivazione del lavavetro) due impulsi del tergilunotto seguiti, dopo pochi secondi, da un terzo (funzione antigocciolamento).

Quando rilasciate la levetta, questa torna alla posizione tergivetro posteriore.

Nota: azionando la levetta **1** per più di 30 secondi per lavare il lunotto può causare l'arresto della pompa del liquido lavavetri. **In questo modo si evita il surriscaldamento della pompa.**

AVVIAMENTO, SPEGNIMENTO DEL MOTORE

Avviamento del motore



La carta deve trovarsi nella zona di rilevamento **1**.

Per avviare:

- premere il pedale del freno;
- premere il tasto **2**. Il messaggio READY viene visualizzato sul quadro della strumentazione contemporaneamente all'emissione di un segnale acustico.

Il messaggio scompare quando la velocità del veicolo è superiore a 5 km/h circa.



Particolarità

- Se una delle condizioni di avviamento non viene applicata, sul quadro della strumentazione viene visualizzato il messaggio "Premere il freno + START".



A seconda del veicolo, è possibile utilizzare una digital key che offre tutte le funzioni della carta. Tuttavia, se la carta è stata lasciata all'interno del veicolo e le porte sono state bloccate con la digital key, tutte le funzioni della carta saranno disattivate.

Per ulteriori informazioni, vedere la sezione "Digital key" ➔ **56**.



Durante un aggiornamento del sistema tramite il sistema multimediale non è possibile avviare il veicolo. Attendere il completamento dell'aggiornamento prima di avviare il veicolo.

Per maggiori informazioni sugli aggiornamenti di sistema, vedere le istruzioni multimediali.

AVVIAMENTO, SPEGNIMENTO DEL MOTORE



L'avviamento del veicolo può essere effettuato solo se il cavo di carica è scollegato dal veicolo.

3

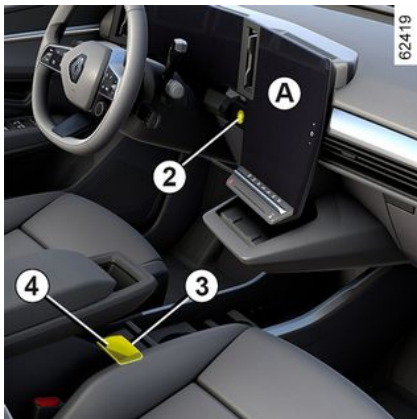

Avviamento in modalità "mani libere" con bagagliaio aperto

In questo caso, non lasciate la carta nel bagagliaio per evitare il rischio che vada smarrita.

Funzione accessori

(inserimento del contatto)

Non appena accedete al vostro veicolo, potete disporre di alcune

funzionalità (radio, navigazione, tergicetri,...).

Per disporre delle altre funzionalità, con la carta presente nell'abitacolo, premere il tasto **2** senza fare pressione sui pedali.

anomalie di funzionamento

In alcuni casi, la carta "mani libere" - potrebbe non funzionare:

- la batteria della carta è scarica, la batteria secondaria da 12 V è scarica, ecc.;
- la carta è vicina ad un apparecchio che funziona sulla stessa frequenza (schermo, telefono cellulare, dispositivo per videogiochi e così via);
- veicolo situato in una zona caratterizzata da un'elevata presenza di onde elettromagnetiche.

Il messaggio "Mettere carta su zona + START" verrà visualizzato sul quadro della strumentazione.

Premere il pedale del freno, quindi inserire la carta **4** (lato tasto) nell'alloggiamento contrassegnato dal simbolo **3** nella consolle superiore **A**.

Premere il tasto **2** per avviare il veicolo. Il messaggio scompare.

spegnimento del motore



Il veicolo deve essere fermo.

Premere il pulsante **2**: il motore si spegne, il messaggio READY scompare dal quadro della strumentazione e viene inserito il freno di stazionamento elettronico.

Se la carta non si trova più nell'abitacolo quando si tenta di spegnere il motore, sul quadro della strumentazione viene visualizzato il messaggio "Carta assente pres.lunga START": premere il tasto **2** per più di due secondi.

Dopo aver spento il motore, gli accessori accesi (autoradio, climatizzazione...) continuano a funzionare per 45 minuti circa.

AVVIAMENTO, SPEGNIMENTO DEL MOTORE

Quando si apre la porta del conducente, gli accessori si spengono.



Non disinserite mai il contatto prima dell'arresto effettivo del veicolo, lo spegnimento del motore comporta l'eliminazione delle varie assistenze: Una volta spento il motore, il servosterzo e i dispositivi di sicurezza passiva quali Airbags e pretensionatori non sono più in funzione.



Responsabilità del conducente durante le manovre di parcheggio o arresto del veicolo

Non lasciate mai il vostro veicolo incustodito, lasciando all'interno la chiave e un bambino o un animale, anche per un breve lasso di tempo.

Infatti, questi potrebbero mettere a rischio la propria incolumità o quella di altre persone ad esempio avviando il motore, azionando degli equipaggiamenti, come ad esempio gli alzacvetri o addirittura bloccare le porte...

Inoltre con tempo caldo e/o soleggiato la temperatura interna dell'abitacolo aumenta molto rapidamente.

RISCHIO DI MORTE O DI GRAVI LESIONI.

COMANDO MARCE, LEVA ELETTRONICA

Leva del cambio elettronico 1



62496

R: retromarcia

N: folle

D: modalità automatica

B: a seconda del veicolo, modalità di rigenerazione

P: parcheggio, tasto 2

La marcia innestata viene visualizzata sul quadro della strumentazione come promemoria.

Leva del cambio a impulsi

Spostare la leva del selettore 1 di una o due tacche verso l'alto o verso il basso nella posizione desiderata (R, N, D, oppure, a seconda del veicolo, B) quindi rilasciare la leva e tornerà nella posizione iniziale.

La marcia innestata viene visualizzata sul quadro della strumentazione.

In determinate condizioni evitate il passaggio da una posizione a un'altra; la posizione corrente lampeggia sul quadro della strumentazione.

Per inserire la posizione P

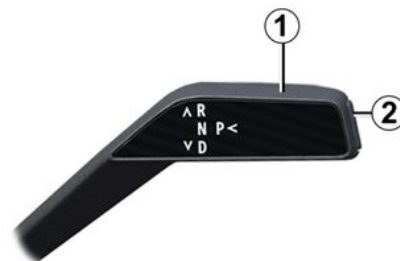

A veicolo fermo, con motore acceso e contatto inserito, premere il tasto 2 per inserire la posizione P.

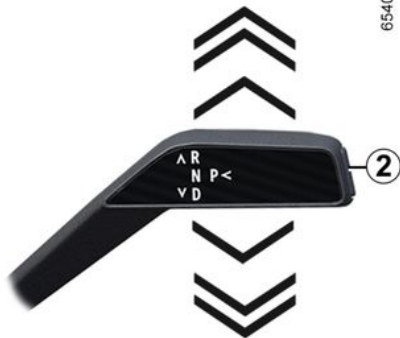

COMANDO MARCE, LEVA ELETTRONICA



Verificare che la spia P sul quadro della strumentazione sia attivata prima di uscire dal veicolo.

Rischio di perdita di immobilizzazione del veicolo.

Per disinserire la posizione P

Con il veicolo fermo e il motore acceso, premere il pedale del freno e spostare la leva del cambio **1** verso l'alto o verso il basso in base alla posizione desiderata.

Se il pedale del freno non viene premuto, il messaggio "Premere su

pedale freno" e il tasto  vengono visualizzati sul quadro della strumentazione.

Per inserire la folle

A veicolo fermo e motore acceso, per innestare la posizione N è necessario premere il pedale del freno prima di spostare la leva selettoria **1** una tacca verso l'alto o verso il basso.

Guida in funzionamento automatico

A veicolo fermo, motore acceso e con il piede sul pedale del freno, spostare la leva selettoria **1** di due tacche verso il basso per innestare la posizione D.

Nota: se è stata inserita la posizione D, R oppure, a seconda del veicolo, B mentre il veicolo è fermo, si muove in avanti non appena viene rilasciato il pedale del freno (senza premere l'acceleratore).

Se una delle condizioni non è soddisfatta, la posizione corrente lampeggia per circa 5 secondi e il messaggio "Premere su pedale freno" viene visualizzato sul quadro della strumentazione per circa cinque secondi.

Nella maggior parte delle condizioni di traffico incontrate, non dovrete toccare la leva del cambio.

Nota: a motore acceso e veicolo che si muove tra 0 e 8 km/h, in posizione N o R, è necessario premere il pedale del freno per innestare la posizione D.

Marcia in modalità B

(a seconda della versione del veicolo)
Questa scelta permette di guidare con una modalità rigenerativa più dinamica. Quando si rilascia il pedale

dell'acceleratore, il veicolo utilizza la frenata rigenerativa per rallentare. Pertanto il motore genera una corrente elettrica più elevata che consente di ricaricare la batteria di trazione.

Nota: posizione D, R oppure, a seconda del veicolo, B mentre il veicolo è fermo, si muove in avanti non appena viene rilasciato il pedale del freno (senza premere l'acceleratore).

In modalità B, la frenata rigenerativa verrà ridotta se la batteria è fredda o totalmente carica.

Passare dalla posizione D a B o da B a D

(a seconda della versione del veicolo)
Per passare da una posizione all'altra, inclinare la leva del cambio di una o due tacche all'indietro.

La posizione della leva del cambio selezionata viene visualizzata sul display del quadro della strumentazione.

Per passare alla retromarcia

Con il veicolo fermo e il motore acceso, spostare la leva del cambio **1** di due tacche verso l'alto per inserire la marcia R.

Nota: se è stata inserita la posizione D, R oppure, a seconda del veicolo, B

COMANDO MARCE, LEVA ELETTRONICA

mentre il veicolo è fermo, si muove in avanti non appena viene rilasciato il pedale del freno (senza premere l'acceleratore).

Se non si preme il pedale del freno, viene emesso un segnale acustico, l'indicazione della posizione corrente lampeggia per circa cinque secondi nella griglia visualizzata sul quadro della strumentazione e il messaggio "Premere su pedale freno" viene visualizzato per circa cinque secondi.

Nota: a motore acceso e veicolo in movimento a una velocità compresa tra 0 e 8 km/h in posizione N, D oppure, a seconda del veicolo, B, è necessario premere il pedale del freno per inserire la posizione R.

Parcheggio del veicolo

La posizione P viene innestata automaticamente e, se presente, il freno di stazionamento elettronico viene inserito quando:

- il motore è spento;
- la cintura di sicurezza del conducente viene slacciata e il veicolo è fermo;

e

- la porta del conducente viene aperta e il veicolo è fermo.

P viene visualizzato sul quadro della strumentazione.



La marcia P deve essere innestata solo a veicolo fermo.

Poiché la posizione P viene **automaticamente inserita** allo spegnimento del motore, è talvolta necessario mettere il veicolo in posizione N ad esempio per alcune stazioni di lavaggio:

- a motore acceso, premere il pulsante P, spostare la leva del cambio **1** di una tacca verso l'alto o verso il basso per passare alla posizione N, quindi spegnere il motore;
- con il motore fermo e il contatto inserito, spostare la leva del cambio **1** di una tacca verso l'alto o verso il basso, quindi disinserire il contatto.

Al successivo riavvio del motore, la posizione P viene inserita automaticamente in base ai casi descritti in precedenza.



Per ragioni di sicurezza, non interrompete mai il contatto prima dell'arresto completo del veicolo.

anomalie di funzionamento

In caso di guasto al motore o guasto elettrico (guasto batteria, ecc.), assicurarsi che il veicolo sia correttamente immobilizzato.

Se il messaggio "Anomalia cambio P" viene visualizzato sul quadro della strumentazione, potrebbe non essere possibile inserire il freno di stazionamento. Assicurarsi di bloccare il veicolo con il freno di stazionamento elettronico e consultare un rivenditore autorizzato.



In caso di urto sulla parte inferiore del veicolo durante una manovra (esempio: urto con un paracarro, un marciapiede rialzato o qualsiasi altro arredo urbano) potreste danneggiare il veicolo (esempio: deformazione di un asse).

Per evitare qualsiasi rischio di incidente, fate controllare il vostro veicolo dalla Rete del marchio.

IMPIANTO DI FRENATA RIGENERATIVA

Rilasciando l'acceleratore, il veicolo utilizza la frenata rigenerativa per rallentare.

Parte di questa energia viene convertita in elettricità per ricaricare la batteria di trazione.

Le levette dietro al volante possono essere utilizzate per aumentare o diminuire la frenata rigenerativa.



La frenata rigenerativa non può in alcun caso sostituirsi alla pressione del pedale del freno.

Levete di modifica frenata rigenerativa 1 e 2



A seconda del veicolo, è possibile utilizzare le levette **1** e **2** per modificare il livello di frenata rigenerativa con la leva del cambio in posizione **D**.

1: aumento della frenata rigenerativa.

2: riduzione della frenata rigenerativa.

Le levette possono essere azionate solo quando la leva del cambio è in posizione D. Non è possibile utilizzare le levette mentre il regolatore di velocità adattivo è attivato → **236**.

Guidare con le levette



- A**
- B**
- C**
- D**
- E** **ONE PEDAL**

Livelli di frenata rigenerativa

IMPIANTO DI FRENATA RIGENERATIVA

La spia **3** informa del livello di frenata rigenerativa:

- **A**: livello "Ruota libera", per una guida delicata ed economica. Richiede una guida con anticipo;
- **B**: livello di frenata rigenerativa basso;
- **C**: livello di frenata rigenerativa medio;
- **D**: livello di frenata rigenerativa elevato;
- **E**: (a seconda del veicolo) livello di frenata rigenerativa massimo e funzione Un pedale attivata.

Funzione Un pedale

Per i veicoli che ne sono equipaggiati, la funzione Un pedale facilita la guida nei centri abitati o nel traffico intenso, principalmente utilizzando il pedale dell'acceleratore.

Quando il pedale dell'acceleratore viene rilasciato a sufficienza, il veicolo frena fino a fermarsi completamente.

Quando si rilascia completamente il pedale dell'acceleratore, il livello di frenata rigenerativa è al massimo.

Premere il pedale dell'acceleratore a sufficienza per riprendere velocità.

Attivazione



62421

64814



Con la leva in posizione **D**, premere la levetta **1** tutte le volte necessarie fino

a quando non viene visualizzato il messaggio "Un pedale attivata". Viene visualizzata la spia luminosa UN PEDALE **3**, accompagnata da un segnale acustico, per confermare che è attivata.



La funzione Un pedale non effettua un arresto di emergenza e le sue prestazioni di frenata sono limitate.



Questa funzione fornisce un aiuto supplementare alla guida. Questa funzione non sostituisce in alcun modo la vigilanza e la responsabilità del conducente, che deve mantenere sempre il controllo del veicolo.

Nota: con la funzione Un pedale attivata, il veicolo fermo e la leva in posizione **D**, il veicolo non si muoverà quando si rilascia il pedale del freno.

IMPIANTO DI FRENATA RIGENERATIVA

Messa in stand-by

Quando si seleziona la retromarcia, la funzione va in stand-by. La spia UN PEDALE viene visualizzata in grigio sul quadro della strumentazione.

La funzione si riattiva in posizione **D** oltre una certa soglia di velocità. La spia UN PEDALE viene visualizzata in verde per confermare la riattivazione.

Nota: il freno di stazionamento viene azionato automaticamente quando il veicolo rimane fermo per più di due minuti circa.

Disattivazione

Per disattivare la funzione:

- durante la guida, premere la levetta **2**;
- a veicolo fermo, premere il pedale del freno e quindi la levetta **2**.

Viene visualizzato il messaggio "Un pedale disattivata" sul quadro della strumentazione. La spia UN PEDALE **3** scompare, accompagnata da un segnale acustico, a conferma della disattivazione.

La funzione si disattiva automaticamente allo spegnimento del motore.

Limiti di funzionamento

- Su superfici a bassa aderenza (gelo, neve e così via), la funzione può essere soggetta a decelerazione eccessiva, nel qual caso è consigliabile utilizzare i livelli di frenata A, B o DC → **165**;
- In caso di forte pendenza, con il pedale dell'acceleratore rilasciato, la funzione Un pedale potrebbe non essere sufficiente a mantenere il veicolo fermo. Assicurarsi che il veicolo sia fermo premendo il pedale del freno, attivando il freno di stazionamento elettronico o, a seconda del veicolo, il freno di stazionamento.

anomalie di funzionamento

Quando il sistema rileva un malfunzionamento, il messaggio "Un pedale non disponibile" informa che la funzione non è disponibile. Rivolgersi a un Rappresentante del marchio.

FRENO DI STAZIONAMENTO ASSISTITO

Operazione assistita



Serraggio del freno di stazionamento assistito

A veicolo fermo, è possibile utilizzare il freno di stazionamento assistito per immobilizzare il veicolo:

– premendo il **tasto di avviamento/spengimento del motore 1** ;

oppure

– **se la cintura di sicurezza del conducente è slacciata;**

oppure

– **all'apertura della porta del conducente;**



oppure

– **quando P è innestata.**



Il freno di stazionamento assistito può essere utilizzato per immobilizzare il veicolo.

Prima di scendere dal veicolo, verificate che il freno di stazionamento assistito sia effettivamente serrato. L'applicazione del freno di stazionamento è confermata dall'accensione della spia **2** sul

contattore **3** e dalla spia  sul quadro della strumentazione fino al bloccaggio delle porte. A seconda del veicolo, sulla parte superiore del parabrezza è presente un adesivo che funge da promemoria.

In tutti gli altri casi, il freno di stazionamento assistito non si inserisce automaticamente. Occorre allora utilizzare la modalità manuale.

In alcune versioni di modelli specifiche per determinati paesi, la funzione di applicazione della frenata assistita non è attivata. Fare riferimento al paragrafo "Funzionamento manuale".

FRENO DI STAZIONAMENTO ASSISTITO

L'inserimento del freno di stazionamento elettronico è

confermato dalla spia  sul quadro della strumentazione e dall'accensione della spia **2** sul contattore **3**.

Dopo lo spegnimento del motore, la spia **2** si spegne per alcuni minuti dopo l'inserimento del freno di stazionamento elettronico e la spia

 si spegne quando il veicolo viene bloccato.

Nota: in alcune situazioni (guasto del freno di stazionamento assistito, rilascio manuale del freno di stazionamento e così via), per segnalare il disinserimento del freno di stazionamento elettronico si attiva un segnale acustico e sul quadro della strumentazione viene visualizzato il messaggio "Tirare freno stazionamento":

- **con il motore acceso:** all'apertura della porta conducente;
- **a motore spento:** quando una porta anteriore viene aperta.

In questo caso, tirare e poi rilasciare il contattore **3** per inserire il freno di stazionamento assistito.

Rilascio assistito del freno di stazionamento

Il freno di stazionamento è disinserito:

- una volta che il veicolo inizia ad accelerare;
- oppure
- quando si passa dalla posizione P.



Il freno di stazionamento assistito può essere utilizzato per immobilizzare il veicolo.

Prima di scendere dal veicolo, verificate che il freno di stazionamento assistito sia effettivamente serrato.

L'applicazione del freno di stazionamento è confermata dall'accensione della spia **2** sul

contattore **3** e dalla spia  sul quadro della strumentazione fino al bloccaggio delle porte. A seconda del veicolo, sulla parte superiore del parabrezza è presente un adesivo che funge da promemoria.

Funzionamento manuale

È possibile applicare manualmente il freno di stazionamento assistito.

Inserimento manuale del freno di stazionamento assistito

Tirare il contattore **3**. Spia **2** e spia

 sono accesi sul pannello della strumentazione.

Rilascio manuale del freno di stazionamento assistito

Premere il contattore **1** senza premere i pedali per accendere il motore.

Premere il pedale del freno, quindi premere il contattore **3**: la spia **2** sul

contattore e la spia  si spengono sul quadro della strumentazione.

Spegnimento temporaneo

Per attivare manualmente il freno di stazionamento assistito (in caso di arresto a un semaforo rosso, di veicolo fermo con motore acceso e così via): tirare e rilasciare il contattore **3**. Il disinserimento è automatico non appena si riavvia il veicolo.

Casi particolari

Per parcheggiare su un terreno in pendenza o con un rimorchio, ad esempio, tirare il tasto **3** per alcuni secondi al fine di abilitare il massimo sforzo frenante.

Per parcheggiare, con freno di stazionamento assistito allentato (ad

FRENO DI STAZIONAMENTO ASSISTITO

esempio per evitare il blocco del sistema a causa del gelo):

- innestare la posizione P: le ruote motrici saranno bloccate meccanicamente dall'albero di trasmissione;
- spegnere il motore premendo il tasto di avviamento/spegnimento del motore **1**;
- sganciare la cintura di sicurezza del conducente;
- aprire la porta del conducente;
- rilasciare manualmente il freno di stazionamento elettronico (vedere le informazioni su "Rilascio manuale del freno di stazionamento elettronico" nella pagina precedente);
- a seconda del veicolo, il freno di stazionamento viene inserito automaticamente. È necessario rilasciarlo manualmente.

Con porta conducente aperta o chiusa male e motore acceso, per motivi di sicurezza, il disinserimento automatico è disattivato (al fine di evitare che il veicolo si metta automaticamente in movimento senza conducente). Il messaggio "Togliere freno di stazionamento" viene visualizzato sul quadro della strumentazione quando il conducente preme il pedale dell'acceleratore.

anomalie di funzionamento

– In caso di guasto, la spia  si accende sul quadro della strumentazione insieme al messaggio "Freno stazionam. controllare" e, in

alcuni casi, alla spia . consultate rapidamente la Rete del marchio.

– In caso di guasto del freno di stazionamento elettronico, la spia

 si accende insieme al messaggio "Guasto circuito freni", un segnale acustico e, in alcuni casi, la

spia .

Ciò impone un arresto immediato compatibilmente alle condizioni del traffico.



Se viene visualizzato il messaggio "Guasto elettrico", "Controllare la batteria" o "Guasto circuito freni", immobilizzare il veicolo innestando la marcia P o agendo sul contattore **3** per circa 10 secondi.

In caso di forte pendenza e se le condizioni lo richiedono, immobilizzare le ruote del veicolo.

Rischio di perdita di immobilizzazione del veicolo.

Rivolgetevi alla Rete del marchio.



Non uscite mai dal veicolo senza aver prima posizionato la leva del cambio su P, applicato il freno a mano e spento il motore. In effetti il veicolo con motore acceso e marcia innestata può mettersi in movimento se accelerate inavvertitamente.

Rischio di incidente.

FRENO DI STAZIONAMENTO ASSISTITO



L'assenza di ritorni visivi o sonori indica un'anomalia del quadro della strumentazione.

L'accensione di questa spia impone un arresto immediato compatibilmente con le condizioni del traffico. Verificate che il veicolo sia correttamente immobilizzato e rivolgetevi alla Rete del marchio.

FUNZIONE "AUTOHOLD"

Veicolo fermo (ad esempio, a un semaforo rosso, un incrocio, un ingorgo, ecc.), la funzione garantisce la forza frenante anche se il conducente rilascia il pedale del freno.

La forza frenante viene allentata non appena il conducente accelera sufficientemente con marcia innestata.

Attivazione



Premere il tasto **1**.

La spia sul contattore **1** si accende per confermare che la funzione è attivata.

Disattivazione

Premere il tasto **1**. Se il veicolo è trattenuto dalla forza frenante, premere anche il pedale del freno.

La spia sul contattore **1** si spegne per confermare che la funzione è disattivata.

Se la forza frenante viene mantenuta, il freno di stazionamento assistito si inserisce automaticamente quando:

- il conducente apre la porta;
- oppure
- il conducente slaccia la cintura di sicurezza;
- oppure
- il veicolo è immobilizzato per più di tre minuti.



Dopo ogni avviamento, la funzione riprende la modalità che era in corso durante l'ultimo arresto.



Il freno di stazionamento assistito può essere utilizzato per immobilizzare il veicolo.

Prima di scendere dal veicolo, verificate che il freno di stazionamento assistito sia effettivamente serrato.

L'inserimento del freno di stazionamento è confermato dall'accensione di una spia sul

contattore **2** e la spia  viene visualizzata sul quadro della strumentazione finché le porte non vengono bloccate. A seconda del veicolo, sulla parte superiore del parabrezza è presente un adesivo che funge da promemoria.

Condizioni per il mantenimento della forza frenante

Devono essere soddisfatte le seguenti condizioni:

- la porta conducente è chiusa;
- e
- la cintura del conducente è allacciata;

FUNZIONE "AUTOHOLD"

e

– il freno di stazionamento assistito è rilasciato;

e

– il veicolo non è fermo in una pendenza molto forte.

La forza frenante controllata è

confermata dalla spia  sul quadro della strumentazione.

Condizioni per l'interruzione della forza frenante

Devono essere soddisfatte le seguenti condizioni:

– il conducente accelera sufficientemente con marcia innestata;

oppure

– il conducente disattiva la funzione.

La spia  scompare dal quadro della strumentazione.

AMBIENTE

Il veicolo è stato progettato con la volontà di rispettare l'**ambiente** per tutto il suo ciclo di vita: dalla fabbricazione, all'utilizzo fino alla fine della sua durata di esercizio.

3

Fabbricazione

La fabbricazione del vostro veicolo è stata effettuata presso uno stabilimento industriale che applica procedure avanzate volte alla riduzione degli impatti ambientali nei confronti degli abitanti e della natura delle zone circostanti (riduzione dei consumi di acqua e di energia, dei disturbi visivi e acustici, delle emissioni atmosferiche e acquose, smaltimento e valorizzazione dei rifiuti).

Contribuite anche voi al rispetto dell'ambiente

- Parti e veicoli a fine vita non devono essere gettati. Devono essere conferiti a un ente giuridico che risponda alle norme ambientali.
- I pezzi usati e sostituiti in occasione degli interventi di manutenzione periodica (batteria veicolo, batterie e così via) devono essere smaltiti tramite punti di raccolta dedicati.
- Per ottimizzare il riciclaggio del veicolo a fine vita, è possibile rivolgersi a un rappresentante del marchio o

visitare il sito web del produttore per essere indirizzato ai punti di raccolta che garantiscono il rispetto dell'ambiente nell'ottemperanza delle leggi locali.

Riciclo

Il veicolo è riciclabile per almeno l'85% e recuperabile per almeno il 95%.

Per raggiungere tali obiettivi, numerosi pezzi del veicolo sono stati progettati in modo da consentirne il riciclaggio.

I materiali e le strutture sono stati accuratamente progettati per:

- consentire a questi componenti di essere facilmente rimossi e rilavorati da aziende specializzate;
- favorire un'economia circolare (riuso, riciclaggio, recupero, ecc.)

Ciò si applica in particolare alle batterie dei veicoli elettrificati.

Al fine di preservare le risorse in termini di materie prime, il veicolo include anche molte parti realizzate con plastica riciclata o materiali rinnovabili.

CONSIGLI DI GUIDA, GUIDA ECOLOGICA

L'autonomia è accreditata secondo un metodo normativo standard. Identico per tutti i costruttori, consente di confrontare i veicoli tra di loro.

L'autonomia in base all'uso reale dipende dalle condizioni di utilizzo del veicolo, dagli equipaggiamenti e dallo stile di guida del conducente. Per ottimizzare l'autonomia, consultare i consigli di seguito.

A seconda delle versioni, avete a disposizione diverse funzioni che vi consentono di ridurre il consumo di energia:

- sul quadro della strumentazione:
 - il misuratore di energia;
 - l'indicatore dello stile di guida;
- sullo schermo multimediale:
 - dati relativi ai consumi energetici;
 - un grafico del consumo di energia;
 - punteggi basati sul proprio stile di guida;
 - consigli guida Eco;
 - un pianificatore di percorsi;
 - una modalità di guida ECO.

Misuratore di energia

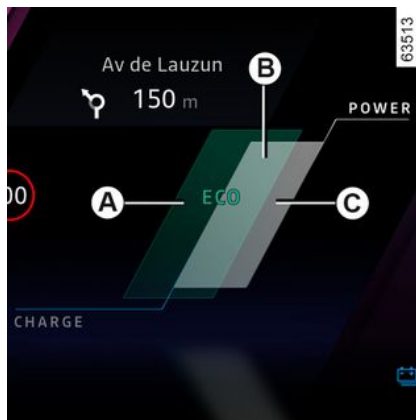

(sul quadro della strumentazione)

L'econometro consente di visualizzare in tempo reale l'energia consumata o recuperata quando il veicolo è in movimento.

Zona di utilizzo "recupero di energia" A

Durante la guida, quando si solleva il piede dal pedale dell'acceleratore o quando si preme il pedale del freno in fase di decelerazione, il motore genera corrente elettrica che viene utilizzata per frenare il veicolo e ricaricare la batteria ➔ 165.

Zona di utilizzo "Ottimale" B

Indica una guida economica, bilanciata tra recupero e dispendio energetico.

Zona di utilizzo "Consumo di energia" C

La batteria di trazione fornisce l'energia elettrica necessaria al motore per lo spostamento del veicolo.



La presenza e la visualizzazione di queste informazioni dipendono dal tipo di impostazione ambiente selezionato ➔ 129.

Indicatore dello stile di guida

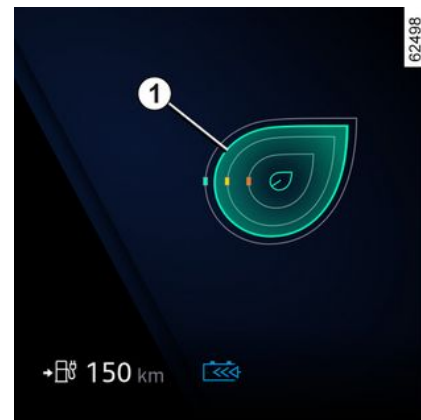

CONSIGLI DI GUIDA, GUIDA ECOLOGICA

Vi informa in tempo reale sullo stile di guida adottato. Ciò è indicato dalla spia **1**.

È possibile visualizzare l'indicatore dello stile di guida premendo ripetutamente il contattore su o giù **2**.



Quanto più grande è la foglia visualizzata sulla spia **1**, tanto migliore sarà la gestione della velocità, dell'accelerazione e dell'anticipazione in termini di guida ecologica.

Quanto più piccola è la foglia visualizzata sulla spia **1**, tanto peggiore sarà la gestione della velocità, dell'accelerazione e dell'anticipazione in termini di guida ecologica.

In caso di comportamento ritenuto non ecologico (foglia arancione piccola), è possibile che vengano inviati consigli relativi alle proprie abitudini di guida.

Se si segue regolarmente questo indicatore, si aumenta l'autonomia elettrica del veicolo.

ModalitàECO

La modalità ECO è una funzione che ottimizza l'autonomia del veicolo. Agisce su alcuni sistemi che consumano energia (climatizzazione e così via) e sul comportamento del veicolo (accelerazione, regolatore di velocità, decelerazione e così via)

Attivazione/disattivazione dalla schermata multimediale **3**

Per attivare o disattivare la funzione, consultate il libretto di istruzioni del sistema multimediale.



Durante la guida è possibile uscire temporaneamente dalla modalità ECO per migliorare le prestazioni del motore.

A tale scopo, premere con decisione e a fondo il pedale dell'acceleratore. La modalità ECO viene riattivata quando si toglie pressione dal pedale dell'acceleratore.



Con la modalità ECO attivata, la velocità del veicolo è limitata a 115 km/h circa.

CONSIGLI DI GUIDA, GUIDA ECOLOGICA

Sintesi percorso

Sui veicoli dotati di questa funzione, quando viene spento il motore viene visualizzato il messaggio "Sintesi percorso" sulla schermata multimediale **3**. Questo log mostra le informazioni relative all'ultimo percorso:

- il consumo medio di energia;
- il numero di chilometri percorsi;
- una nota generale che tiene conto dell'accelerazione, dell'anticipo e della vostra capacità di gestire la velocità;
- consigli per migliorare l'autonomia.

Per maggiori informazioni, consultate il libretto dell'equipaggiamento multimediale.

Sistema di navigazione

L'uso delle informazioni disponibili sul sistema di navigazione (informazioni sul traffico, stazione di ricarica più vicina,...) agevolerà il vostro percorso.

L'AUTONOMIA DEL VEICOLO

Consigli

In base all'uso reale, l'autonomia del veicolo elettrico varia in base a diversi fattori che possono in parte essere tenuti sotto controllo per migliorare l'autonomia in modo non trascurabile.

Questi fattori sono:

- la velocità e lo stile di guida;
- tipo di strada;
- il livello della temperatura;
- i pneumatici;
- l'utilizzo degli accessori elettrici;
- il carico del veicolo.

L'attivazione della modalità ECO consente inoltre al veicolo di considerare automaticamente tutti gli utilizzatori di elettricità (potenza motore e così via.) per ridurre al massimo i consumi ➔ **175**.

La velocità e lo stile di guida



62427

Guidare ad alta velocità ridurrà notevolmente l'autonomia del veicolo.

Esempi (a velocità costante):

- la riduzione della velocità da circa 130 km/h a 110 km/h consente di risparmiare fino al 20% circa dell'autonomia di carburante;
- la riduzione della velocità da circa 90 km/h a 80 km/h consente di risparmiare fino al 10% circa dell'autonomia di carburante.

Una guida "sportiva" riduce l'autonomia del veicolo: optare per uno stile di guida "più morbido".

Consigli:

- guidate a velocità costante;

- consultare regolarmente gli strumenti a disposizione per informazioni sulle condizioni di guida (econometro, consumo istantaneo, sintesi percorso e così via. ➔ **175**;
- adattare la guida in modo da evitare un eccessivo consumo di energia;
- privilegiare il recupero di energia: anticipare l'andamento imprevedibile del traffico sollevando il piede dall'acceleratore o frenando gradualmente.

Il profilo della strada

62428



In salita, piuttosto che tentare di mantenere la stessa velocità, evitare di accelerare più che nella guida

L'AUTONOMIA DEL VEICOLO

normale: mantenete la stessa posizione del piede sull'acceleratore.

Il livello della temperatura

62429



L'utilizzo del riscaldamento o della climatizzazione riduce l'autonomia del veicolo.

Per preservare l'autonomia del veicolo, si consiglia di selezionare la modalità "programmazione" prima di utilizzare il veicolo → 317.

Il carico del veicolo

Evitate ogni carico inutile a bordo del veicolo.

Pneumatici

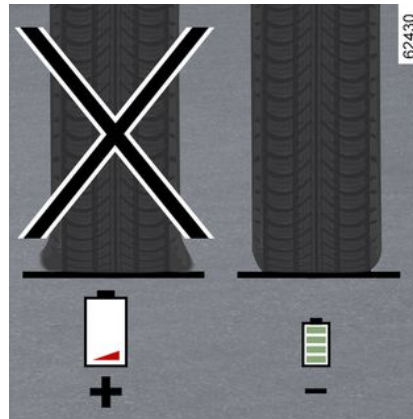

Una pressione insufficiente può far aumentare il consumo di energia. Rispettate le pressioni di gonfiaggio degli pneumatici consigliate per il vostro veicolo.

In caso di sostituzione, montate preferibilmente pneumatici della stessa marca, misura, tipologia e struttura di quelli montati come primo equipaggiamento. L'utilizzo di pneumatici non consigliati riduce notevolmente l'autonomia del veicolo → 366.

AVVISATORE DI PERDITA DI PRESSIONE DEGLI PNEUMATICI

43592

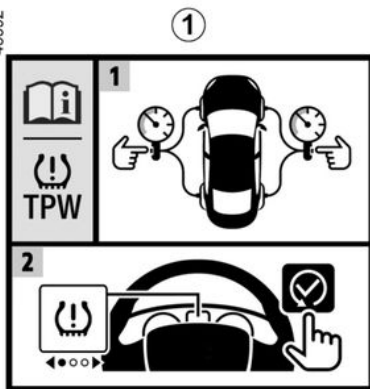

3

61934



Se presente nel veicolo, questo sistema avverte il conducente

dell'eventuale perdita di pressione di uno o più pneumatici.

Il sistema può essere identificato dall'etichetta **1** nel veicolo.

Principio di funzionamento



Questo sistema rileva una perdita di pressione in uno degli pneumatici misurando la velocità delle ruote durante la guida.

La spia  **2** rimane accesa in modo fisso per avvertire il conducente in caso di pressione insufficiente (ruota sgonfia, ruota forata e così via).



Questa funzione fornisce un aiuto supplementare alla guida.

La funzione non interviene al posto del conducente. Quindi non esime il conducente dalla normale vigilanza e dalla responsabilità in caso d'incidente. Verificate la pressione degli pneumatici, compresa la ruota di scorta, una volta al mese.

Condizioni di funzionamento

Il sistema deve essere reinizializzato con una pressione di gonfiaggio uguale a quella riportata sull'etichetta (consultare il paragrafo "➔ 352" nel capitolo 4) altrimenti si potrebbe non ricevere un avviso affidabile in caso di perdita di pressione di gonfiaggio importante.

La reinizializzazione deve essere sempre effettuata dopo un controllo della pressione di gonfiaggio dei quattro pneumatici a freddo.

Nelle seguenti situazioni il sistema rischia di entrare in funzione in ritardo o di non funzionare correttamente:

AVVISATORE DI PERDITA DI PRESSIONE DEGLI PNEUMATICI

- sistema non reinizializzato dopo un rigonfiaggio o qualsiasi operazione effettuata sulle ruote;
- sistema di reset errato: pressioni dei pneumatici diverse dalle pressioni consigliate;
- modifica importante del carico o ripartizione del carico su un lato del veicolo;
- guida sportiva con forte accelerazione;
- traffico su strada innevata o sdrucciolevole;
- circolazione con catene da neve;
- montaggio di un solo pneumatico nuovo;
- utilizzo di pneumatici non omologati dalla rete del marchio.

i La pressione degli pneumatici deve essere controllata prima di iniziare la procedura di ripristino. Il sistema non emetterà un avviso se la pressione non corrisponde alla pressione raccomandata.

i La perdita improvvisa di pressione di uno pneumatico (scoppio di un pneumatico...) potrebbe non essere immediatamente rilevata dal sistema.

Procedura per la reinizializzazione dei livelli standard della pressione degli pneumatici

Questa operazione deve essere effettuata:

- dopo ogni gonfiaggio o ripristino della pressione di gonfiaggio degli pneumatici;
- dopo la sostituzione di una ruota;
- dopo una rotazione degli pneumatici.

La pressione di gonfiaggio deve corrispondere all'impiego corrente del veicolo (a vuoto, sotto carico, guida in autostrada ...). Rispettate le pressioni di gonfiaggio (compresa la ruota di scorta). Verificarle almeno una volta al mese e prima di effettuare lunghi viaggi (consultare l'etichetta incollata sul taglio della portiera conducente)
➔ 366.

Procedura di reinizializzazione

Sul quadro della strumentazione



A contatto inserito, **veicolo fermo**: toccare ripetutamente il contattore **4** tutte le volte necessarie a raggiungere

la scheda "Veicolo" 

- Inclinare il contattore **3** verso l'alto o verso il basso per raggiungere la pagina "Pressione peum. In. press. lunga";
- tenere premuto il contattore **5** OK per avviare la reinizializzazione.

Tenere premuto il pulsante **5** finché non viene visualizzato il messaggio "Operazione terminata". È ora possibile partire.

AVVISATORE DI PERDITA DI PRESSIONE DEGLI PNEUMATICI



Se il veicolo è dotato di un sistema di navigazione, la procedura di reinizializzazione può essere eseguita anche tramite la schermata multimediale. Fare riferimento al libretto di istruzioni relativo all'equipaggiamento.

3

AVVISATORE DI PERDITA DI PRESSIONE DEGLI PNEUMATICI

Visualizzazione messaggio

La tabella seguente mostra i possibili messaggi relativi alla procedura di reinizializzazione degli pneumatici.

Predellino	Messaggi	Significato
-	Pressione pneum. termine inicial.	Il messaggio viene visualizzato durante la guida. Se si desidera reinizializzare la pressione di gonfiaggio dei quattro pneumatici, arrestare il veicolo.
1	Pressione peum. In. press. lunga	Per reinizializzare la pressione di gonfiaggio dei quattro pneumatici, a veicolo fermo, tenere premuto 5 OK per avviare la reinizializzazione finché non viene visualizzato il messaggio "Se pressione OK mantieni premuto".
2	Se pressione OK mantieni premuto	Il messaggio lampeggia, ricordando che la pressione deve essere regolata sui valori raccomandati sull'etichetta della pressione di gonfiaggio dei pneumatici → 352 prima di ripristinare il sistema. Tenere premuto il contattore 5 OK per confermare la richiesta di ripristino finché non viene visualizzato il messaggio "Operazione terminata".
3	Operazione terminata	La procedura di reinizializzazione è stata completata correttamente. È ora possibile partire.

AVVISATORE DI PERDITA DI PRESSIONE DEGLI PNEUMATICI

Nuova regolazione della pressione degli pneumatici

La pressione di gonfiaggio dei quattro pneumatici deve essere impostata a freddo (fare riferimento all'etichetta sul bordo della porta del conducente) ➔ 352.

Se la verifica della pressione non può essere effettuata su pneumatici freddi, occorre considerare un aumento della pressione di 0,2-0,3 bar (3 PSI). Non bisogna mai sgonfiare un pneumatico caldo.

Dopo ogni rigonfiaggio o regolazione della pressione degli pneumatici, avviare la reimpostazione del valore di riferimento della pressione degli pneumatici.

Sostituzione di ruote/pneumatici

Utilizzare esclusivamente equipaggiamenti approvati per la rete. In caso contrario, il sistema rischia un ritardo nell'attivazione o un errato funzionamento ➔ 366.

Dopo ogni sostituzione di ruota/pneumatico, regolare la pressione degli pneumatici e avviare la reinizializzazione del valore di

riferimento della pressione degli pneumatici.

Ruota di scorta

Se il veicolo è dotato di ruota di scorta montata sullo stesso, regolare la pressione degli pneumatici e avviare la reimpostazione del valore di riferimento della pressione degli pneumatici.

Bombolette spray per la riparazione degli pneumatici e kit di gonfiaggio

Utilizzare esclusivamente equipaggiamenti approvati per la rete. In caso contrario, il sistema rischia un ritardo nell'attivazione o un errato funzionamento. ➔ 361. Dopo aver utilizzato il kit di gonfiaggio degli pneumatici, regolare la pressione degli pneumatici e avviare l'azzeramento del valore di riferimento della pressione degli pneumatici.

Anomalie nella pressione di gonfiaggio degli pneumatici







La tabella nella pagina seguente elenca i messaggi di avviso che vengono visualizzati sul quadro della strumentazione 6 quando il sistema rileva un'anomalia nella pressione di gonfiaggio degli pneumatici.

Le informazioni sul quadro della strumentazione segnalano eventuali anomalie nella pressione di gonfiaggio degli pneumatici (ad esempio pneumatici sgonfi o forati).

AVVISATORE DI PERDITA DI PRESSIONE DEGLI PNEUMATICI

Tabella dei messaggi di errore

Spie	Messaggi	Significato
 si accende	Gonfiare pneum. Agg. pressione	Questo messaggio indica che lo pneumatico è sgonfio o forato. Controllare e regolare la pressione di gonfiaggio dei quattro pneumatici a freddo e reinizializzare il sistema.
 lampeggia, quindi resta accesa	Agg. pressione pneum e inicial.	Questo messaggio indica che la reinizializzazione non è andata a buon fine. Controllare e regolare nuovamente la pressione di gonfiaggio degli pneumatici prima di riavviare la procedura di reinizializzazione.
 lampeggia, quindi resta accesa, insieme alla spia 	Controllare TPW	Questo messaggio indica un errore nel sistema. Rivolgersi a un Rappresentante del marchio.
 lampeggia, quindi resta accesa	TPW indisponibile	Questo messaggio indica che il veicolo è stato equipaggiato con una ruota di scorta di dimensioni differenti rispetto alle altre quattro. Il sistema non è disponibile fino a quando non viene dotato di una ruota di dimensioni identiche alle altre ruote e non è stata eseguita la procedura di reinizializzazione.

DISPOSITIVI DI CORREZIONE E DI ASSISTENZA ALLA GUIDA

A seconda della versione del veicolo possono comprendere:

- del **ABS (sistema antibloccaggio delle ruote)**;
- del **controllo dinamico della stabilitàESC con controllo del sottosterzo e sistema di controllo della trazione**;
- dall'**assistenza alla frenata d'emergenza con, a seconda della versione del veicolo, anticipo della frenata**;
- **assistenza alla partenza in salita**;
- **frenata multi-collisione**;
- dall'**impianto di frenata rigenerativa**.

Altri sistemi di assistenza alla guida sono descritti in questo foglio illustrativo.



Queste funzioni costituiscono un contributo

supplementare alla sicurezza in condizioni di guida critiche permettendo di adattare il comportamento del veicolo alla traiettoria di guida impostata dal conducente.

Tuttavia, le funzioni non intervengono al posto del conducente. **Non consentono di aumentare i limiti di guida del veicolo e non incoraggiano ad andare più veloci.** Di conseguenza, in nessun caso sostituiscono la vigilanza o la responsabilità del conducente durante le manovre del veicolo (il conducente deve sempre prestare massima attenzione alle situazioni improvvise che possono verificarsi durante la guida).

Sistema antibloccaggio delle ruote: ABS

In caso di frenata brusca, l'ABS permette di evitare il bloccaggio delle

ruote, e quindi di gestire la distanza d'arresto e di mantenere il controllo del veicolo.

In queste condizioni, è possibile compiere manovre tenendo premuto a fondo il pedale del freno. Inoltre, questo sistema permette di ottimizzare le distanze d'arresto soprattutto su fondo stradale sdruciolevole (fondo bagnato, ...).



Ogni volta che il dispositivo entra in azione si avverte una vibrazione, più o meno forte, sul pedale del freno. L'ABS non permette in alcun caso di migliorare le prestazioni "fisiche" legate all'aderenza tra pneumatico e fondo stradale. Le regole di prudenza devono essere **tassativamente** rispettate (distanza di sicurezza tra i veicoli e così via).







In caso di emergenza, si consiglia di applicare sul pedale una **pressione forte e continua**. Non è necessario agire con pressioni ripetute (pompaggio). L'ABS modulerà lo sforzo applicato nell'impianto freni.

anomalie di funzionamento

DISPOSITIVI DI CORREZIONE E DI ASSISTENZA ALLA GUIDA

–  e  sono accese sul quadro della strumentazione accompagnate, a seconda del veicolo, dalla visualizzazione dei messaggi "ABS controllare", "Circuito freni controllare" e "ESC controllare": l'ABS, l'ESC e l'assistenza alla frenata di emergenza sono disattivati. **La frenata è comunque fornita;**

– , ,  e  accese sul quadro della strumentazione con la visualizzazione del messaggio "Guasto circuito freni": **indica un guasto dell'impianto freni.** In entrambi i casi consultate la Rete del marchio.



I freni continuano a funzionare. Tuttavia, è **pericoloso frenare bruscamente** e per questo motivo è necessario fermarsi immediatamente, compatibilmente con le condizioni del traffico. Rivolgetevi alla Rete del marchio.

Controllo dinamico della stabilità ESC con controllo del

sottosterzo e sistema di controllo della trazione

Controllo dinamico della stabilità ESC

Questo sistema contribuisce a mantenere il controllo del veicolo nelle situazioni di guida «critiche» (evitare un ostacolo, perdita di aderenza in curva, ...).

Principio di funzionamento

Un sensore presente nel volante permette di conoscere la traiettoria voluta dal conducente.

Altri sensori sparsi nel veicolo misurano la traiettoria reale.

Il sistema confronta la volontà del conducente rispetto alla traiettoria reale del veicolo ed eventualmente correggere la traiettoria controllando la frenata di alcune ruote e/o la potenza del motore. Nel caso in cui il sistema

venga attivato, la spia  lampeggia sul quadro della strumentazione.

Controllo sottosterzo

Questo sistema ottimizza l'azione dell'ESC in caso di marcato sottosterzo (perdita di aderenza dell'avantreno).

SISTEMA DI CONTROLLO DELLA TRAZIONE

Questo sistema limita lo slittamento delle ruote motrici e contribuisce al controllo del veicolo nelle partenze, in accelerazione o in decelerazione.

Principio di funzionamento

Grazie alla presenza di sensori nelle ruote, il sistema misura e confronta ad ogni istante la velocità di rotazione delle ruote motrici rilevando immediatamente la perdita di aderenza. Se una ruota comincia a slittare, il sistema fa intervenire i freni fino al ristabilimento della motricità compatibile con il livello di aderenza della ruota.

anomalie di funzionamento

Quando il sistema rileva un guasto operativo, viene visualizzato il messaggio "ESC controllare" e



sono visibili sul quadro della strumentazione. In questo caso, i sistemi ESC e di controllo della trazione sono disattivati.

Rivolgersi a un Rappresentante del marchio.

Assistenza alla frenata d'emergenza

Si tratta di un sistema complementare all'ABS che permette di ridurre gli spazi di frenata del veicolo.

DISPOSITIVI DI CORREZIONE E DI ASSISTENZA ALLA GUIDA

Principio di funzionamento

Il sistema permette di rilevare una situazione di frenata d'emergenza. In tal caso, il servofreno sviluppa la potenza massima di frenata facendo intervenire così il sistema ABS.

L'intervento dell'ABS perdura finché non si rilascia il pedale del freno.

Le luci di stop si accendono

A seconda del veicolo, queste luci possono accendersi quando si rallenta bruscamente.

Anticipo della frenata

A seconda della versione del veicolo, quando rilasciate rapidamente il pedale dell'acceleratore, l'impianto anticipa la frenata in modo da diminuire le distanze d'arresto.

Casi particolari

Quando si utilizza il regolatore di velocità:

- se si utilizza il pedale dell'acceleratore, quando lo si rilascia l'impianto potrebbe attivarsi;
- se non utilizzate il pedale dell'acceleratore, l'impianto non si attiverà.

anomalie di funzionamento

Quando il sistema rileva un'anomalia di funzionamento, sul quadro della strumentazione compare il messaggio

"Circuito freni controllare" insieme a



Rivolgersi a un Rappresentante del marchio.



Queste funzioni costituiscono un contributo

supplementare alla

sicurezza in condizioni di guida critiche permettendo di adattare il comportamento del veicolo alla traiettoria di guida impostata dal conducente.

Queste funzioni non intervengono al posto del conducente. **Non consentono di aumentare i limiti di guida del veicolo e non incoraggiano ad andare più veloci.** Di conseguenza, in nessun caso sostituiscono la vigilanza o la responsabilità del conducente durante le manovre del veicolo (il conducente deve sempre prestare massima attenzione alle situazioni improvvise che possono verificarsi durante la guida).

Assistenza alla partenza in salita

A seconda della pendenza, il sistema assiste il conducente quando si affronta una salita. Impedisce al veicolo di indietreggiare, intervenendo sul serraggio automatico dei freni, quando il conducente alza il piede dal pedale del freno per azionare l'acceleratore.

Funzionamento del sistema

Funziona esclusivamente quando la leva del cambio non si trova in posizione N e quando il veicolo è completamente fermo (pressione del pedale del freno).

Il sistema tiene fermo il veicolo per circa **2 secondi**. In seguito, i freni si allentano progressivamente (il veicolo procede in funzione della pendenza).



Il sistema di assistenza alla partenza in salita non può totalmente impedire al veicolo di indietreggiare in tutti i casi (forti pendenze, etc).

Il conducente può comunque azionare il pedale del freno e impedire quindi al veicolo di indietreggiare.

L'assistenza alla partenza in salita non deve essere usata per un arresto prolungato: utilizzare il pedale del freno.

Questa funzione non è concepita per immobilizzare il veicolo in maniera permanente.

Se necessario, usate il pedale del freno per fermare il veicolo.

Il conducente deve prestare particolare attenzione ai fondi sdruciolevoli o poco aderenti.

Pericolo di gravi lesioni.

Frenata multi-collisione

La frenata multi-collisione riduce il rischio di un'ulteriore collisione dopo un incidente arrestando temporaneamente il veicolo.

Principio di funzionamento

Quando il sistema airbag rileva una collisione, vengono attivati i pretensionatori o gli airbag ➔ 77 e la funzione "Frenata multi-collisione" attiva l'Electronic Stability Program (ESC) per frenare il veicolo.

La frenata multi-collisione viene disattivata durante il funzionamento se:

- il conducente preme con decisione il pedale dell'acceleratore;
- e/o
- la forza frenante generata dal conducente che preme il pedale del freno è maggiore rispetto alla forza prodotta dalla frenata automatica attivata dalla funzione.

Nota: la frenata multi-collisione richiede il corretto funzionamento del sistema frenante del veicolo.

anomalie di funzionamento

Quando il sistema rileva un'anomalia di funzionamento, il messaggio "Controllo post-collisione e la spia



sono visibili sul quadro della strumentazione.

In questo caso, la funzione è disattivata. Rivolgersi a un Rappresentante del marchio.

Impianto di frenata rigenerativa

Durante la frenata, l'impianto di frenata rigenerativa è in grado di trasformare l'energia prodotta dalla decelerazione del veicolo in energia elettrica.

Tale energia viene utilizzata per ricaricare la batteria di trazione da 400 V, consentendo di ottenere un'autonomia maggiore.

anomalie di funzionamento

–  accesa sul quadro strumenti accompagnata dal messaggio "Circuito freni controllare": **frenata assistita ancora in funzione.**

In queste condizioni, la pressione sul pedale del freno può essere percepita in maniera diversa.

Si consiglia di applicare sul pedale una pressione forte e continua.

Rivolgetevi al Rappresentante del marchio.

–  accesa sul quadro della strumentazione accompagnata dal messaggio "Guasto circuito freni": **ciò indica un guasto del sistema frenante.**

Rivolgetevi alla Rete del marchio.

DISPOSITIVI DI CORREZIONE E DI ASSISTENZA ALLA GUIDA



La spia **STOP** per la propria sicurezza, impone di fermarsi

immediatamente, compatibilmente con le condizioni del traffico. Spegnete il motore e non riavviate. Rivolgetevi alla Rete del marchio.

3

SICUREZZA PERSONALE

Con la funzione "Sicurezza personale" è possibile disattivare o attivare contemporaneamente una serie di funzioni di assistenza alla guida.

A seconda del veicolo, è possibile configurare la funzione "Sicurezza personale" dallo schermo multimediale selezionando le funzioni di ausilio alla guida da disattivare in gruppo.

Funzionamento



Modalità "Tutto attivo"

A seconda del veicolo, le funzioni e le configurazioni di assistenza alla guida interessate sono:

- allarme acustico di eccesso di velocità ➔ **227**;
- prevenzione uscita dalla carreggiata ➔ **193**;
- avvertenza vigilanza conducente ➔ **224**
- prevenzione uscita dalla carreggiata di emergenza ➔ **200**.

Quando la modalità "Tutto attivo" è attivata: il messaggio "My Safety All ON selezionato" viene visualizzato sul quadro della strumentazione per confermarlo. Gli ausili alla guida disponibili nella modalità sono attivati.

Modalità "Personalizzata"

Con questa modalità è possibile **disattivare** o **riattivare** alcuni ausili alla guida disponibili nella modalità "Tutto attivo" configurata in precedenza con l'impostazione "MY SAFETY PERSO".

Una volta **inserito il contatto**, premere due volte di seguito il pulsante **1** per attivare la modalità "Personalizzata". Alla prima pressione, il messaggio "Premere di nuovo per Sicurezza personalizzata" viene visualizzato sul quadro della strumentazione. Alla seconda pressione, la spia del pulsante **1** si spegne. La modalità "Personalizzata" è attivata. Sul quadro della strumentazione viene visualizzato il

messaggio "My Safety Perso selezionato".

Per tornare alla modalità "Tutto attivo", **premere una volta** il pulsante **1**. La spia sul pulsante **1** si accende.



A seconda del veicolo e dal periodo di tempo trascorso dall'ultimo spegnimento del motore, la modalità "Tutto attivo" viene riattivata:

- quando il veicolo viene sbloccato;
- oppure
- quando viene aperta una porta;
- oppure
- quando il motore viene riavviato.

Configurazione della modalità Perso



Per motivi di sicurezza, eseguire queste operazioni a veicolo fermo.

SICUREZZA PERSONALE

i Le impostazioni di "MY SAFETY PERSON" salvate per la modalità "Personalizzata" vengono memorizzate l'ultima volta che il motore è stato spento o quando le porte sono state bloccate.

3

Dalla schermata multimediale 2



Per maggiori informazioni, consultare le istruzioni multimediali.

PREVENZIONE USCITA DALLA CARREGGIATA

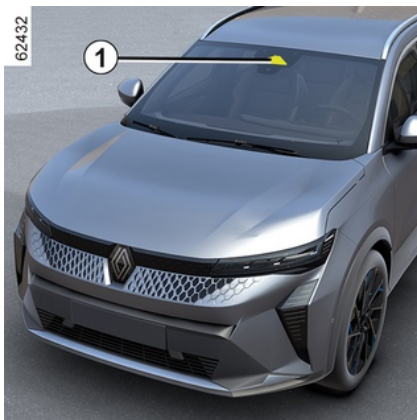

Grazie alle segnalazioni dalla telecamera **1**, la funzione attiva un'azione correttiva sul sistema sterzante del veicolo quando viene superata una linea continua o tratteggiata o in prossimità del bordo della strada (separatore, barriera, marciapiede, argine e così via.) senza l'attivazione delle spie di direzione.

A seconda dell'impostazione, in caso di attraversamento di una linea interrotta senza attivare gli indicatori di direzione, la funzione:

– avverte il conducente senza azioni correttive sul sistema sterzante;

oppure

– innesca un'azione correttiva sul sistema di sterzo.



In qualsiasi momento potete **riprendere il controllo del veicolo** azionando il volante.

Posizione della telecamera **1**

Accertatevi che il parabrezza non sia oscurato (da sporcizia, fango, neve, condensa e così via).



Questa funzione fornisce un aiuto supplementare alla guida. Questa funzione non sostituisce in alcun modo la vigilanza e la responsabilità del conducente, che deve mantenere sempre il controllo del veicolo.

Attivazione/disattivazione

Dalla schermata multimediale **2**



Per maggiori informazioni, consultare le istruzioni multimediali.

3

PREVENZIONE USCITA DALLA CARREGGIATA

Utilizzo del contattore 3



– Per disattivare la funzione, se è stata disattivata dalla modalità "personalizzata" della funzione "Sicurezza personale", ➔ 191, premere il contattore 3 due volte. La

spia  viene visualizzata in giallo sul quadro della strumentazione.

– Per riattivare la funzione, premere

il contattore 3 una volta. La spia  compare sul quadro della strumentazione.

Funzionamento



Quando la funzione è attivata, si

accende la spia  e gli indicatori di linea destra e sinistra 5 vengono visualizzati in grigio sul quadro della strumentazione.

La funzione è impostata per avvertire o intervenire quando la velocità del veicolo è compresa tra circa 65 km/h e 180 km/h e se la spia  e gli indicatori di linea sinistra o destra 5 vengono visualizzati in bianco.

La funzione è operativa se il veicolo

- si avvicina al bordo di una strada senza attivare gli indicatori di direzione;
- supera una linea continua senza attivazione degli indicatori di direzione;
- attraversa una linea tratteggiata senza attivare gli indicatori di direzione, se è selezionata l'impostazione "Operazione su linee tratteggiate".

In questi casi:

– la funzione attiva un'azione sul sistema di sterzata per correggere la traiettoria del veicolo;

– la spia  e l'indicatore 5 sul lato della linea attraversata diventa giallo sul quadro della strumentazione.

Se l'azione correttiva sul sistema di sterzata non è sufficiente, la spia

 e l'indicatore 5 sul lato della linea attraversata diventano rossi sul quadro della strumentazione e sono accompagnati da una vibrazione del volante.

Quando l'impostazione "Funzionamento su linee tratteggiate" non è selezionata, **la funzione emette l'allarme se** il veicolo supera una linea tratteggiata senza attivare le spie luminose e non vi è alcun bordo strada abbastanza vicino alla linea.

PREVENZIONE USCITA DALLA CARREGGIATA

In questo caso, la funzione avvisa il driver:

- da una vibrazione del volante;
- e

– la spia  e l'indicatore **5** sul lato della linea attraversata diventano rossi sul quadro della strumentazione.

Nota: nelle curve, la funzione consente di superare leggermente la linea di mezzeraia.

Casi particolari

"Tenere il controllo" Avvertenza

– Se il sistema è in funzione e non rileva più attività sul volante, sul quadro della strumentazione viene visualizzato il messaggio "Tenere il controllo" accompagnato da un segnale acustico e, a seconda del

veicolo, la spia  viene visualizzata in giallo finché il conducente non ha ripreso il controllo del veicolo.

– Se il sistema è rimasto in funzione per troppo tempo, sul quadro della strumentazione viene visualizzato il messaggio "Tenere il controllo" accompagnato da un segnale acustico

e, a seconda del veicolo, la spia  si accende in giallo accompagnata

dall'indicatore **4** sul lato della linea interessata fino a quando il conducente non ha ripreso il controllo del veicolo.



È possibile interrompere la correzione della traiettoria in qualsiasi momento spostando il volante.

Veicolo dotato di "Assistenza alla guida attiva"

Se la funzione "Centraggio corsia" viene attivata contemporaneamente alla funzione "Prevenzione uscita dalla carreggiata", la visualizzazione della spia varia come segue:

– la funzione "Centraggio corsia" è

attiva: la spia verde  sostituisce

quella bianca o grigia  nel quadro della strumentazione. Pertanto, si viene informati con priorità sullo stato della funzione "Centraggio canale";

– la funzione "Centraggio corsia" viene messa in standby e la funzione "Prevenzione uscita dalla carreggiata" non è né pronta né attiva: la spia grigia



sostituisce la spia bianca o

grigia  sul quadro della strumentazione. Pertanto, si viene informati con priorità sullo stato della funzione "Centraggio canale";

– La funzione "Centraggio corsia" viene messa in standby mentre la funzione "Prevenzione uscita dalla carreggiata" è pronta o attiva: la spia



viene visualizzata in rosso o in giallo sul quadro della strumentazione. In questo modo, si viene informati con priorità sullo stato della funzione "Prevenzione uscita dalla carreggiata".

In ogni caso, sei informato in ogni momento sullo stato della funzione quando controlla il sistema sterzante del tuo veicolo. Le informazioni più utili vengono sempre visualizzate.

Indisponibilità temporanea/ funzione disabilitata

Il sistema è temporaneamente non disponibile o disattivato quando:

- superamento estremamente rapido della linea;
- guida continua sopra una linea;
- quattro secondi circa dopo il cambio di corsia;
- curve strette;
- visibilità ridotta;
- uno degli indicatori di direzione è attivato;

PREVENZIONE USCITA DALLA CARREGGIATA

- attivazione delle luci di segnalazione pericolo;
- innesto della retromarcia;
- forte accelerazione;
- variazione della larghezza della corsia;
- funzionamento del sistema di controllo elettronico della stabilità;
- operazione del sistema antibloccaggio delle ruote;
- attivazione della frenata di emergenza attiva;
- Intervento di un'altra funzione che controlla il sistema sterzante, come la funzione "Centraggio corsia".

Quando la funzione non è disponibile,

la spia  e gli indicatori di correzione della linea sinistra/destra **5** diventano grigi sul quadro della strumentazione.

Se la telecamera anteriore è oscurata, sul cruscotto viene visualizzato il messaggio "Telecamera anteriore senza visibilità". Pulire la zona in cui si trovano i sensori

Disattivazione automatica

La funzione viene disattivata automaticamente quando:

- Il sistema di controllo della dinamica del veicolo è disattivato;

- Il sistema elettronico di stabilità non funziona correttamente;
- Il sistema antibloccaggio non funziona correttamente;
- un sistema di traino è collegato elettricamente alla presa di traino del rimorchio;

– spia  si accende.

Quando la funzione è disattivata, la

spia  si accende in giallo sul quadro della strumentazione.

Impostazioni



Utilizzo del contattore **3**



Per accedere alle impostazioni della funzione dallo schermo multimediale **2**, consultare il libretto di istruzioni del sistema multimediale:

- "Funzionamento su linee tratteggiate": utilizzare questa impostazione per selezionare la risposta della funzione se il veicolo attraversa una linea tratteggiata senza attivare gli indicatori di direzione:
 - impostazione selezionata: la funzione potrebbe attivare un'azione sul sistema di sterzata per correggere la traiettoria del veicolo;
 - impostazione non selezionata: la funzione può avvisare il conducente mediante una vibrazione al volante

PREVENZIONE USCITA DALLA CARREGGIATA

senza correggere la traiettoria del veicolo.

- "Vibrazione": regolare la vibrazione del volante per la funzione "Prevenzione uscita dalla carreggiata";
- "Previsione uscita corsia": regolare il livello di sensibilità del rilevamento delle linee. Per effettuare questa operazione, selezionate:
 - "Tardi": striscia rilevata al superamento;
 - "Standard": linea rilevata in avvicinamento;
 - «Presto» striscia rilevata in prossimità.

Per maggiori informazioni, consultate il libretto dell'equipaggiamento multimediale.

anomalie di funzionamento

Quando il sistema rileva un guasto di funzionamento, gli indicatori di direzione sinistro e destro e la spia



vengono visualizzate in giallo sul quadro della strumentazione.

In alcuni casi, sono accompagnati dal seguente messaggio:

- «Aiuto alla guida indisponibile» ;
oppure
- «Camera anteriore controllare» ;
oppure

- «Aiuto alla guida Controllare».
Rivolgersi a un Rappresentante del marchio.

PREVENZIONE USCITA DALLA CARREGGIATA

Avvertenze



Questa funzione fornisce un aiuto supplementare alla guida. Questa funzione non sostituisce in alcun modo la vigilanza e la responsabilità del conducente, che deve mantenere sempre il controllo del veicolo.

Interventi/riparazioni del sistema

- In caso di urto, l'allineamento della telecamera può alterarsi, con possibili conseguenze sul funzionamento. Disattivate la funzione e consultate la Rete del marchio.
- Ogni intervento nella zona in cui si trova la telecamera (riparazione, sostituzione, modifiche parabrezza e così via) deve essere effettuato da un professionista qualificato.

Solo la Rete del marchio è abilitata a intervenire sul sistema.

Interferenze sul sistema

Alcune condizioni possono interferire o danneggiare il funzionamento del sistema, come:

- parabrezza oscurato (da sporcizia, ghiaccio, neve, condensa e così via);
- un ambiente complesso (tunnel e così via);
- condizioni meteorologiche avverse (pioggia, neve, grandine, ghiaccio e così via);
- scarsa visibilità (notte, nebbia e così via);
- la segnaletica orizzontale è irregolare o difficile da distinguere (ad esempio parzialmente cancellata, spaziatura eccessiva, superficie stradale irregolare e così via);
- essere abbagliati (sole abbagliante, luci di veicoli provenienti in direzione opposta e così via);
- la strada è stretta, tortuosa o irregolare (curve strette e così via);
- marcia ravvicinata a un veicolo nella stessa corsia.

In questo caso, la funzione "Prevenzione dell'uscita di corsia" potrebbe attivarsi in modo errato o non attivarsi affatto.

Rischio di correzione indesiderata, errata o di mancata correzione della traiettoria.

Inibizione della funzione

È necessario disattivare la funzione se:

- la zona della telecamera è stata danneggiata (sul lato della parabrezza o sul lato retrovisore interno);
- la strada è scivolosa (neve, ghiaccio, aquaplaning, ghiaia e così via);
- scarsa visibilità (notte, nebbia e così via);

PREVENZIONE USCITA DALLA CARREGGIATA

- il parabrezza è rotto o deformato (non effettuate riparazioni su questa zona del parabrezza; effettuare la sostituzione presso la rete del marchio);
- il veicolo sta trainando un rimorchio o un caravan;
- il veicolo entra in una zona caratterizzata da numerose marcature superficiali (zona con lavori stradali e così via).

PREVENZIONE USCITA DALLA CARREGGIATA DI EMERGENZA

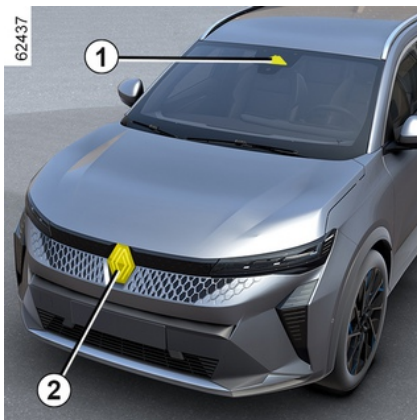

Utilizzando le informazioni del radar **2** e della telecamera **1**, la funzione attiva un'azione correttiva sul sistema

sterzante del veicolo in caso di rischio di collisione con un veicolo proveniente dalla direzione opposta nella corsia adiacente, senza che sia stato attivato l'indicatore di direzione.

A seconda del veicolo, utilizzando le informazioni dei radar **3** e della telecamera **1**, la funzione attiva un'azione correttiva sul sistema sterzante del veicolo in caso di rischio di collisione con un veicolo che si muove alla stessa velocità o a una velocità superiore, se si trova all'interno dell'area di rilevamento dei radar posteriori.



In qualsiasi momento potete **riprendere il controllo del veicolo** azionando il volante.



Questo sistema fornisce un'ulteriore assistenza alla guida.

Questo sistema non sostituisce in alcun modo la vigilanza e la responsabilità del conducente, che deve mantenere sempre il controllo del veicolo.

Posizione della telecamera **1**

Accertatevi che il parabrezza non sia oscurato (da sporcizia, fango, neve, condensa e così via).

Posizione del radar anteriore **2**

Accertarsi che l'area del radar non sia ostruita (da sporcizia, fango, neve, targa anteriore montata in maniera errata), non presenti urti o alterazioni (compresa la verniciatura) o non sia nascosta da qualsiasi accessorio montato sulla parte anteriore del veicolo (sul paraurti anteriore, sul logo e così via).

Posizione dei radar laterali **3**

Assicurarsi che l'area del radar non sia ostruita (da impurità, fango, neve e così via), non sia stata urtata o modificata (compresa vernice e così via).

Attivazione/disattivazione della funzione

Dal contattore **A "Sicurezza personale"**

PREVENZIONE USCITA DALLA CARREGGIATA DI EMERGENZA



Premere due volte il contattore **A** se la funzione è stata disattivata dalla modalità Personale della funzione "Sicurezza personale" → 191.

Per attivare la funzione, premere il contattore **A**.

Dallo schermo multimediale *B*



Per maggiori informazioni, consultare le istruzioni multimediali.

Rilevamento di un veicolo in arrivo

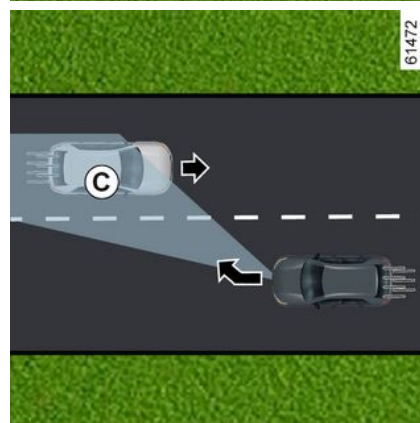
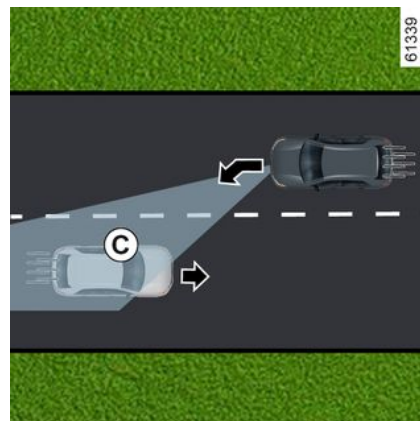

PREVENZIONE USCITA DALLA CARREGGIATA DI EMERGENZA

3



con un veicolo proveniente dalla direzione opposta in una corsia adiacente e all'interno della zona di rilevamento **C**, senza che sia stato attivato l'indicatore di direzione, il sistema:

– **segnala il rischio di urto:**

Il messaggio "Rischio di collisione" viene visualizzato sul quadro della strumentazione accompagnato dall'indicatore **4** in rosso, dalla linea sul lato dell'intervento e da un segnale acustico. Il display **5** viene visualizzato sul quadro della strumentazione sul lato dell'intervento;

e

– **innesca un'azione correttiva sul sistema di sterzo.**



Questa funzione fornisce un aiuto supplementare alla guida.

Questa funzione non sostituisce in alcun modo la vigilanza e la responsabilità del conducente, che deve mantenere sempre il controllo del veicolo.

La funzione potrebbe non attivarsi se la velocità di avvicinamento è superiore a circa 200 km/h (ad esempio, si viaggia a 110 km/h e il veicolo sta viaggiando in direzione opposta nella corsia adiacente a 91 km/h).



È possibile interrompere la correzione della traiettoria in qualsiasi momento spostando il volante.

Durante la guida a una velocità compresa tra circa 65 km/h e 110 km/h, se sussiste un rischio di collisione

PREVENZIONE USCITA DALLA CARREGGIATA DI EMERGENZA

In caso di sorpasso

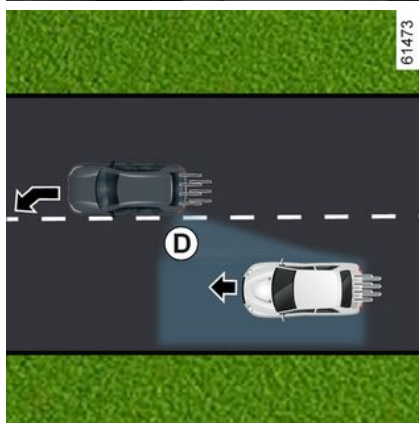
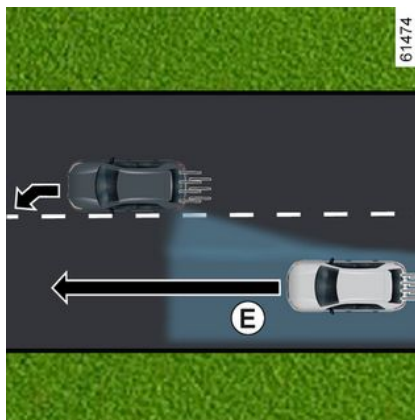

3

Quando si guida a una velocità compresa fra 65 km/h e 180 km/h e ci si avvicina a una linea (continua o interrotta) mentre vi è il rischio di collisione con un veicolo presente nell'angolo morto **D** che si muove nella stessa direzione del proprio veicolo o con un veicolo che si avvicina rapidamente da dietro o in una corsia adiacente che si trova nell'area di rilevamento **E**, il sistema:

– **avvisa il conducente del rischio di collisione**: la spia **7** lampeggia, e il messaggio "Obstacolo later. rilevato" viene visualizzato sul quadro della strumentazione, accompagnato dall'indicatore **4** in rosso, dalla linea sul lato dell'intervento e da un segnale acustico. Il display **5** viene visualizzato

PREVENZIONE USCITA DALLA CARREGGIATA DI EMERGENZA

sul quadro della strumentazione sul lato dell'intervento;

e

– **innesca un'azione correttiva sul sistema di sterzo.**

3

Temporaneamente non disponibile/ non attivazione del sistema

Il sistema è temporaneamente non disponibile o disattivato quando:

- superamento estremamente rapido della linea;
- guida continua sopra una linea;
- quattro secondi circa dopo il cambio di corsia;
- curve strette;
- visibilità ridotta;
- attivazione dell'indicatore luminoso di direzione (solo quando viene rilevato un veicolo in arrivo in una corsia adiacente);
- attivazione delle luci di segnalazione pericolo;
- forte accelerazione;
- variazione della larghezza della corsia;
- funzionamento del sistema di controllo elettronico della stabilità;
- operazione del sistema antibloccaggio delle ruote;
- funzionamento del sistema di frenata di emergenza attiva;
- ...

Il sistema non può essere attivato quando:

- la telecamera non rileva una linea (continua o tratteggiata) sul lato interessato;
- la telecamera non rileva temporaneamente i due confini della corsia in cui si sta muovendo il veicolo;
- la retromarcia è stata inserita;
- il campo di visibilità della telecamera è ostruito;
- il radar anteriore è oscurato;
- a seconda del veicolo, se i radar posteriori sono oscurati;
- ...

A seconda del veicolo, se uno dei radar laterali è oscurato, sul quadro della strumentazione verrà visualizzato il messaggio "Radar laterali senza visibilità".

Quando il radar anteriore è oscurato, il messaggio "Radar anteriore senza visibilità" viene visualizzato sul quadro della strumentazione.

Quando la telecamera anteriore è oscurata, il messaggio "Camera anteriore senza visibilità" viene visualizzato sul quadro della strumentazione.

Pulire la zona in cui si trovano i sensori.

Disattivazione automatica della funzione

Il sistema si disattiva automaticamente quando:

- Il sistema di controllo della dinamica del veicolo è disattivato;
- Il sistema elettronico di stabilità non funziona correttamente;
- Il sistema antibloccaggio non funziona correttamente;
- Un sistema di traino è collegato elettricamente alla presa di traino del rimorchio;

– la spia  viene visualizzata.

Se il veicolo è dotato di un sistema di traino riconosciuto dal sistema, il messaggio "Rimorchio: radar laterali indisponibili" viene visualizzato per informare che la funzione di prevenzione di uscita dalla carreggiata di emergenza è stata disattivata.

Se il veicolo sta trainando un rimorchio o una roulotte, potrebbero verificarsi correzioni impreviste o non necessarie. Puoi disattivare il sistema per evitare correzioni impreviste o non necessarie.

anomalie di funzionamento

Quando la funzione rileva un'anomalia di funzionamento, sul quadro della

PREVENZIONE USCITA DALLA CARREGGIATA DI EMERGENZA

strumentazione vengono visualizzati i seguenti messaggi:

– « Camera anteriore controllare » ;

oppure

– « Radar anteriore controllare » ;

oppure

– « Aiuto alla guida Controllare » ;

o, a seconda del veicolo,

– « Radar laterali controllare ».

Rivolgersi a un Rappresentante del marchio.

PREVENZIONE USCITA DALLA CARREGGIATA DI EMERGENZA

Avvertenze



Questa funzione fornisce un aiuto supplementare alla guida. Questa funzione non sostituisce in alcun modo la vigilanza e la responsabilità del conducente, che deve mantenere sempre il controllo del veicolo.

Interventi/riparazioni del sistema

- In caso di urto, l'allineamento della telecamera o dei radar può essere modificato, con possibili conseguenze sul funzionamento. Disattivate la funzione e consultate la Rete del marchio.
- Ogni intervento nella zona in cui si trova la telecamera o il radar (sostituzioni, riparazioni, modifiche del parabrezza e così via) deve essere effettuato da un professionista qualificato.

Solo la Rete del marchio è abilitata a intervenire sul sistema.

Interferenze sul sistema

Alcune condizioni possono interferire o danneggiare il funzionamento del sistema, come:

- parabrezza oscurato (da sporcizia, ghiaccio, neve, condensa e così via);
- un ambiente complesso (tunnel e così via);
- condizioni meteorologiche avverse (pioggia, neve, grandine, ghiaccio e così via);
- scarsa visibilità (notte, nebbia e così via);
- la segnaletica orizzontale è irregolare o difficile da distinguere (ad esempio, parzialmente cancellata, spaziatura eccessiva, superficie stradale irregolare e così via);
- essere abbagliati (sole abbagliante, luci di veicoli provenienti in direzione opposta e così via);
- la strada è stretta, tortuosa o irregolare (curve strette e così via);
- marcia ravvicinata a un veicolo nella stessa corsia.

In questo caso, la funzione "Prevenzione uscita dalla carreggiata" potrebbe essere attivata in modo errato o non attivarsi affatto.

Rischio di correzione indesiderata, errata o di mancata correzione della traiettoria.

Inibizione della funzione

È necessario disattivare la funzione se:

- la zona della telecamera (sul lato della parabrezza o sul lato retrovisore interno) o le zone dei radar sono state danneggiate;

PREVENZIONE USCITA DALLA CARREGGIATA DI EMERGENZA

- la strada è scivolosa (neve, ghiaccio, aquaplaning, ghiaia e così via);
- scarsa visibilità (notte, nebbia e così via);
- il parabrezza è rotto o deformato (non effettuate riparazioni su questa zona del parabrezza; effettuare la sostituzione presso la rete del marchio);
- il veicolo sta trainando un rimorchio o un caravan;
- il veicolo viene trainato (riparazione);
- il veicolo entra in una zona caratterizzata da numerose marcature superficiali (zona con lavori stradali e così via).
- non si guida su una strada asfaltata.

AVVISO DI ANGOLO MORTO

3

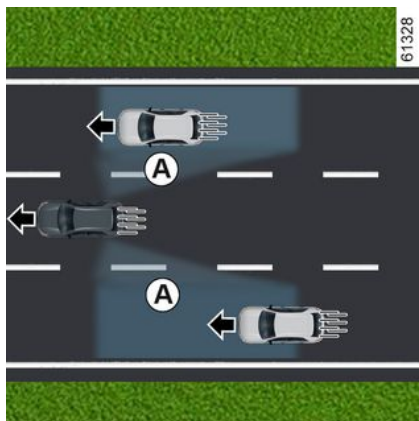

Grazie alle informazioni dei sensori installati su ciascun lato del paraurti posteriore (area **C**), la funzione avvisa il conducente:

– quando un veicolo si trova nella zona dell'angolo morto **A** e si sposta nella stessa direzione del vostro veicolo;

e/o

– quando c'è il rischio di urto con un veicolo che si trova nella zona **B** e procede a una velocità superiore in una corsia adiacente.

La funzione indica quando il veicolo viaggia a una velocità superiore a 15 km/h circa.

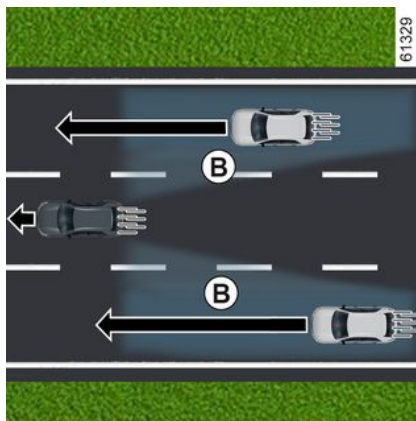

La funzione non avvisa il conducente se gli altri veicoli non si spostano.



Il sistema si riattiva ogni volta che si reinserisce il contatto del veicolo.



Questa funzione fornisce un aiuto supplementare alla guida. Questa funzione non sostituisce in alcun modo la vigilanza e la responsabilità del conducente, che deve mantenere sempre il controllo del veicolo.

Particolarità



Assicurarsi che l'area **C** intorno ai radar su ciascun lato del paraurti posteriore non sia ostruita (da sporizia, fango, neve e così via).

AVVISO DI ANGOLO MORTO

Se uno dei sensori è oscurato, sul quadro della strumentazione verrà visualizzato il messaggio "Radar laterali senza visibilità". Pulire la zona in cui si trovano i sensori.

Spia 2

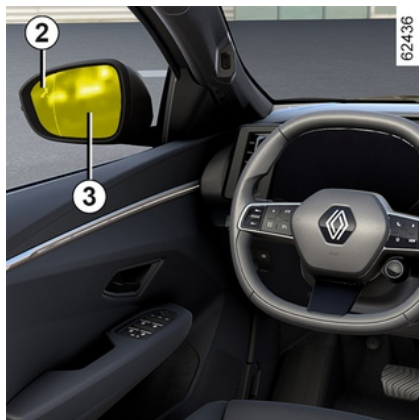

Una spia **2** si trova su ciascuno specchietto retrovisore **3**.

Nota:

- pulire regolarmente gli specchietti retrovisori **3** per visualizzare correttamente le spie **2**;
- Se si sorpassa un altro veicolo, la spia **2** si accende solo se il veicolo rimane per un periodo abbastanza lungo nell'angolo morto **A**.

Display *D*

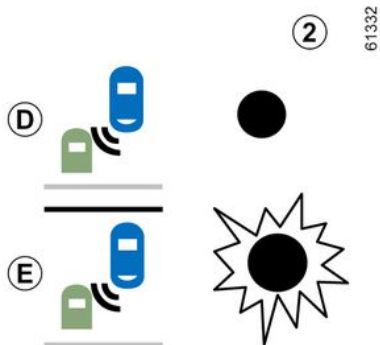

Primo avviso: **indicatore di direzione non attivato**, la spia **2** indica che un veicolo è stato rilevato nella zona dell'angolo morto e/o che un veicolo si avvicina rapidamente dalla parte posteriore in una carreggiata adiacente.

Display *E*

Indicatore di direzione attivato, la spia **2** lampeggia quando la funzione rileva un veicolo nella zona dell'angolo morto e/o di un veicolo si avvicina rapidamente dalla parte posteriore sul lato verso il quale si sta girando la ruota.

Se disattivate l'indicatore di direzione, viene ripristinato il primo avviso (display *D*).

Condizioni di non funzionamento

- Quando si guida su una strada con curve strette;
- in retromarcia.

Se il veicolo è dotato di un sistema di traino riconosciuto dal sistema, sul quadro della strumentazione viene visualizzato il messaggio "Rimorchio: avviso angolo morto off" per informare che la funzione non è attiva.

Per la scelta dell'equipaggiamento adatto al vostro veicolo, vi consigliamo di rivolgervi alla Rete del marchio.

anomalie di funzionamento

Se il sistema rileva un guasto, il messaggio "Radar laterali controllare" viene visualizzato sul quadro della strumentazione.

Rivolgersi a un Rappresentante del marchio.

AVVISO DI ANGOLO MORTO



A causa della presenza dei sensori dietro il paraurti, è preferibile affidare qualsiasi intervento sul paraurti (riparazione, sostituzione, verniciatura e così via) a un professionista qualificato.

3

Avvertenze



- La capacità di rilevamento del sistema segue una larghezza corsia standard. Se invece guidate su una carreggiata larga, il sistema potrebbe non rilevare un veicolo presente nell'angolo morto.
- In caso di esposizione a onde elettromagnetiche di forte intensità (in prossimità di linee ad alta tensione, ecc.) o di condizioni meteorologiche avverse (forte pioggia, neve, ecc.), il sistema può essere momentaneamente disturbato. Prestate attenzione alle condizioni del traffico.

Rischio di incidente.



Questa funzione fornisce un aiuto supplementare alla guida. Questa funzione non sostituisce in alcun modo la vigilanza e la responsabilità del conducente, che deve mantenere sempre il controllo del veicolo.

Il conducente deve sempre adattare la velocità alle condizioni del traffico, indipendentemente dalle indicazioni del sistema.

Il sistema non deve essere assimilato in nessun caso a un sensore di ostacolo o a un sistema anti-urto.

Interventi/riparazioni del sistema

- In caso di urto, l'allineamento del sensore può alterarsi, con possibili conseguenze sul funzionamento. Disattivate la funzione e consultate la Rete del marchio.
- Ogni intervento nella zona in cui si trovano i sensori (riparazione, sostituzione, ecc.) deve essere effettuato da un professionista qualificato.

Solo la Rete del marchio è abilitata a intervenire sul sistema.

Interferenze sul sistema

Alcune condizioni possono interferire o danneggiare il funzionamento del sistema, come:

- ambienti circostanti complessi (ponti metallici, tunnel, strade con barriere ai bordi, ecc.);
- cattive condizioni climatiche (neve, grandine, ghiaccio, ecc.).

Rischio di falsi allarmi o assenza di allarmi

Se il sistema funziona in modo anormale, disattivarlo e rivolgetevi alla rete del marchio.



Limiti di funzionamento del sistema

- Per garantire il buon funzionamento del sistema, la zona del radar deve restare pulita e non deve essere manomessa.
- Piccoli oggetti che si spostano vicino al veicolo (moto, biciclette, pedoni, ecc.) potrebbero non essere riconosciuti dal sistema.
- In curva, i radar potrebbero non rilevare temporaneamente i veicoli nelle corsie adiacenti.
- La funzione avvisa in ritardo in caso di avvicinamento di altri due veicoli da dietro, affiancati nelle corsie adiacenti (su una strada a 3 corsie) e a una velocità molto superiore a quella del veicolo.
- Il sistema non fornisce un avviso quando altri veicoli viaggiano a una velocità significativamente diversa.
- Se il veicolo viene superato da un veicolo lungo (ad esempio, un veicolo pesante che sorpassa ad una velocità simile) il sistema potrebbe interrompere l'avviso prima alla fine della manovra.
- Il veicolo circola su una strada tortuosa.

Inibizione della funzione

È necessario disattivare la funzione se:

- la zona del sensore è stata danneggiata (paraurti posteriore);
- il veicolo è dotato di un sistema di traino non è riconosciuto dal sistema.

ALLARME DISTANZA DI SICUREZZA

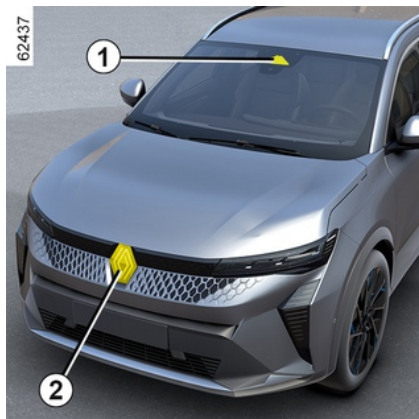

Grazie alle informazioni provenienti dal sensore **2** e dalla telecamera **1**, la funzione avvisa il conducente dell'intervallo di tempo tra il veicolo e il veicolo che lo precede in modo da poter mantenere la distanza di sicurezza.

La funzione si attiva quando la velocità del veicolo è compresa tra circa 30 km/h e 150 km/h o 170 km/h, a seconda del veicolo.

Posizione della telecamera **1**

Accertatevi che il parabrezza non sia oscurato (da sporcizia, fango, neve, condensa e così via).

Posizione del radar **2**

Accertarsi che l'area del sensore non sia ostruita (da sporcizia, fango, neve, targa anteriore montata in maniera errata e così via), non presenti urti o alterazioni (compresa la verniciatura) o non sia nascosta da qualsiasi accessorio montato sulla parte anteriore del veicolo (sulla griglia o sul logo e così via).



Questa funzione fornisce un aiuto supplementare alla guida. Questa funzione non sostituisce in alcun modo la vigilanza e la responsabilità del conducente, che deve mantenere sempre il controllo del veicolo.

Attivazione/disattivazione dalla schermata multimediale **3**



Dal mondo "Veicolo" sulla schermata multimediale **3**, premere il menu "Assistenza alla guida".

Attivare o disattivare la funzione "Distanza da veicolo antistante".



Ad ogni avviamento del veicolo, la funzione riprende la modalità registrata l'ultima volta che è stato spento il motore.

ALLARME DISTANZA DI SICUREZZA

Funzionamento

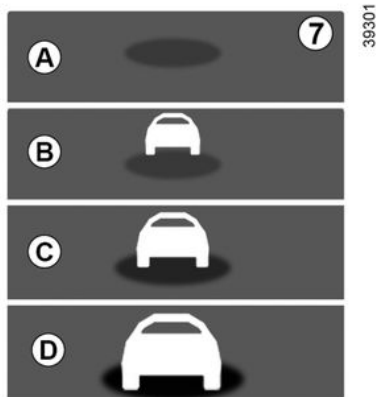

(distanza tra i due veicoli molto insufficiente).

Quando l'intervallo tra i due veicoli è inferiore a 0,5 secondi circa, la notifica **B**, display **D**, resterà accesa in rosso sul quadro della strumentazione.

In alcune condizioni, l'intervallo di tempo potrebbe non essere visualizzato:

- in curva;
- durante un cambio di corsia;
- se il veicolo davanti è sufficientemente lontano o fuori dalla portata del sensore o della telecamera.

Con la funzione attivata, l'indicatore **B** viene visualizzato sul quadro della strumentazione e informa il conducente della distanza tra il veicolo e quello che lo precede.

- **A** (grigio): funzione non operativa;
- **A** (verde) nessun veicolo rilevato;
- **B** (verde): l'intervallo di tempo è superiore o uguale a 2 secondi circa (distanza tra i due veicoli adeguata alla vostra velocità);
- **C** (in giallo): l'intervallo di tempo è compreso tra 1 e 2 secondi circa (distanza tra i due veicoli insufficiente);
- **D** (rosso): l'intervallo di tempo è inferiore o uguale a 1 secondo circa

ALLARME DISTANZA DI SICUREZZA

Avvertenze



La misura viene visualizzata a scopo indicativo: il sistema non effettua alcun intervento sul veicolo.

La funzione non è prevista per essere utilizzata nel traffico urbano, né durante una guida dinamica (curve, accelerazioni, frenate brusche...), bensì in condizioni di guida stabile.

La funzione non agisce sull'impianto freni.

Per garantire il buon funzionamento del sistema, le zone dei sensori e della telecamera devono restare pulite e non devono essere manomesse.

Ogni intervento nella zona in cui si trova il sensore o la telecamera (riparazione, sostituzione, modifiche a parabrezza e/o paraurti e così via) deve essere effettuato da un professionista qualificato.

ALLARME DISTANZA DI SICUREZZA



Questa funzione fornisce un aiuto supplementare alla guida. Questa funzione non sostituisce in alcun modo la vigilanza e la responsabilità del conducente, che deve mantenere sempre il controllo del veicolo.

Interventi/riparazioni del sistema

- In caso di urto, l'allineamento del sensore e/o della telecamera può alterarsi, con possibili conseguenze sul funzionamento. Disattivate la funzione e consultate la Rete del marchio.
- Ogni intervento nella zona in cui si trova il sensore e/o la telecamera (riparazione, sostituzione, modifiche a parabrezza e/o paraurti e così via) deve essere effettuato da un professionista qualificato.

Solo la Rete del marchio è abilitata a intervenire sul sistema.

Interferenze sul sistema

- ostruzione del parabrezza o dell'area paraurti (sporco, ghiaccio, neve, condensa e così via);
- un ambiente complesso (ponte metallico, galleria e così via);
- cattive condizioni climatiche (neve, grandine, ghiaccio e così via);
- scarsa visibilità (notte, nebbia e così via);
- scarso contrasto tra il veicolo che precede e l'area circostante (ad esempio, veicolo bianco veicolo in una zona innevata e così via);
- essere abbagliati (sole abbagliante, luci di veicoli provenienti in direzione opposta e così via);
- la strada è stretta, tortuosa e irregolare (curve strette e così via)

Rischio di falsi allarmi.

FRENATA ATTIVA DI EMERGENZA

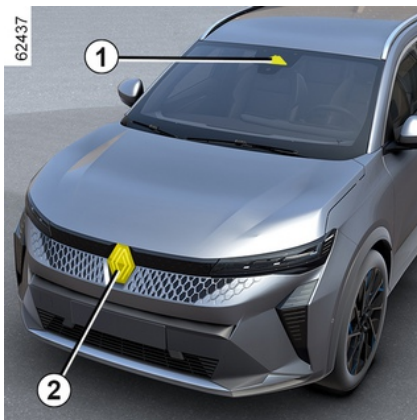

Con le informazioni della telecamera **1** e del radar **2**, il sistema determina la distanza del proprio veicolo:

– dal veicolo che lo precede nella stessa corsia;

oppure

– da eventuali veicoli in arrivo nel contesto di una manovra per cambiare direzione;

oppure

– e dai veicoli che passano perpendicolarmente;

oppure

– e i veicoli fermi;

oppure

– pedoni e ciclisti circostanti.

Inoltre, informa il conducente in caso di rischio di urto frontale per consentire manovre di emergenza adeguate (premendo il pedale del freno e/o ruotando il volante).

A seconda della reattività del conducente, il sistema può assistere con una frenata in modo da poter limitare danni o evitare urti.

In caso contrario, il sistema è inattivo e l'avviso non viene attivato.



Questa funzione fornisce un aiuto supplementare alla guida.

Questa funzione non sostituisce in alcun modo la vigilanza e la responsabilità del conducente, che deve mantenere sempre il controllo del veicolo.



Questo sistema può applicare massima di frenata del veicolo finché

non è completamente fermo, se necessario.

Per motivi di sicurezza, indossare sempre la cintura quando si viaggia e avere cura di verificare che il carico sia posizionato in modo che gli oggetti non possano essere scagliati in avanti e colpire gli occupanti.

Posizione della telecamera **1**

Accertatevi che il parabrezza non sia oscurato (da sporcizia, fango, neve, condensa e così via).

Posizione del radar **2**

Verificare che l'area circostante il radar non sia oscurata (da sporcizia, fango, neve o dalla targa montata non correttamente), che non abbia subito urti o alterazioni (compresa la verniciatura) e che non sia nascosta.

Funzionamento

Durante la guida, in caso di un rischio di collisione, il sistema:

FRENATA ATTIVA DI EMERGENZA

– **segnala il rischio di collisione:** il messaggio "Rilevato ostacolo" viene visualizzato sul quadro della strumentazione accompagnato da un segnale acustico.

Nota: se il conducente preme il pedale del freno e il sistema rileva ancora un rischio di collisione, la forza frenante può essere aumentata se non è sufficiente a prevenire la collisione.

– **può attivare la frenata:** se il conducente non reagisce all'avviso e la collisione risulta imminente, la spia

rossa  e il messaggio "Frenare" vengono visualizzati sul quadro della strumentazione accompagnati da un segnale acustico.

Nota:

- se il conducente utilizza i comandi del veicolo (volante, pedali e così via), il sistema potrebbe ritardare alcune operazioni o non attivarsi;
- se la frenata di emergenza attiva ha causato l'arresto del veicolo, questo viene mantenuto fermo per un breve periodo. Oltre questo limite di tempo, il conducente deve tenere il veicolo fermo premendo sul pedale del freno.
- dopo che il sistema ha attivato la frenata, verrà visualizzato il messaggio "Sicur. avanzata attivata"



In caso di manovra di emergenza, è possibile interrompere la frenata in qualsiasi momento effettuando una delle azioni seguenti:

- toccando il pedale dell'acceleratore;
- oppure
- ruotando il volante in una manovra per evitare l'urto.



Particolarità degli allarmi

A seconda della velocità, l'avviso e la frenata possono essere attivati contemporaneamente.

Rilevamento dei veicoli

Rilevamento di veicoli che viaggiano nella stessa corsia

Il rischio di collisione con il veicolo davanti nella stessa corsia è rilevabile dal sistema quando si viaggia a una velocità superiore a circa 8 km/h.

Rilevamento di eventuali veicoli in arrivo nel contesto di una manovra per cambiare direzione

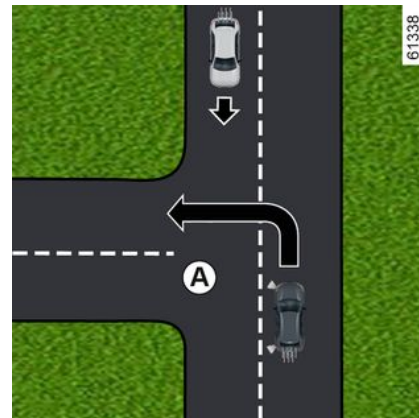

Quando si desidera cambiare direzione (ad esempio, **A**), i veicoli in arrivo vengono rilevati dal sistema quando:

- il veicolo viaggia a una velocità compresa tra 8 km/h e 20 km/h circa;
- hai attivato l'indicatore di direzione.

Rilevamento di veicoli che attraversano perpendicolarmente la corsia

I veicoli che attraversano perpendicolarmente la corsia vengono rilevati dal sistema quando:

- il veicolo viaggia a una velocità compresa tra 20 km/h e 60 km/h circa.

Rilevamento di veicoli fermi nella corsia

FRENATA ATTIVA DI EMERGENZA

I veicoli fermi vengono rilevati dal sistema quando:

- il veicolo viaggia a una velocità compresa tra 8 km/h e 80 km/h circa.

Riconoscimento di pedoni e ciclisti

Rilevamento di pedoni e ciclisti nella stessa corsia

Il sistema rileva pedoni e ciclisti quando:

- il veicolo viaggia a una velocità compresa tra 8 km/h e 85 km/h circa.

Rilevamento di pedoni e ciclisti durante i cambi di direzione

Il sistema rileva pedoni e ciclisti quando:

- il veicolo viaggia a una velocità compresa tra 8 km/h e 20 km/h circa.

Attivazione/disattivazione



A seconda del veicolo e dal periodo di tempo trascorso dall'ultimo arresto del

motore, la funzione viene riattivata:

- quando il veicolo viene sbloccato;
oppure
- quando viene aperta una porta;
oppure
- quando il motore viene riavviato.

Attivazione, disattivazione del sistema dallo schermo multimediale 3



Per attivare o disattivare la funzione, consultate il libretto di istruzioni del sistema multimediale.

Selezionare "ON" oppure "OFF".

Impostazioni



Per motivi di sicurezza, eseguire queste operazioni a veicolo fermo.

Impostazioni dallo schermo multimediale 3

FRENATA ATTIVA DI EMERGENZA



A veicolo fermo, per accedere alle impostazioni delle funzioni dallo schermo multimediale **3**, consultare il libretto di istruzioni del sistema multimediale:

"Distanza di allerta": regola il livello di sensibilità dell'avviso. Per effettuare questa operazione, selezionate:

- « Tardi » ;
- « Standard » ;
- « Presto ».

Per maggiori informazioni, consultare le istruzioni multimediali.

Temporaneamente non disponibile

Se il sistema rileva un'anomalia temporanea, sul quadro della

strumentazione viene visualizzata la



spia

Le cause possibili sono:

- il sistema temporaneamente oscurato (abbagliamento dal sole, luci anabbaglianti, condizioni meteorologiche sfavorevoli e così via). Il sistema sarà nuovamente operativo quando le condizioni di visibilità migliorano;
- il sistema è momentaneamente interrotto (es. parabrezza, paraurti anteriore o posteriore o logo sono oscurati da impurità, fango, neve, condensa e così via) In tal caso parcheggiare il veicolo e spegnere il motore. Pulire il parabrezza, il paraurti anteriore o il logo. Al successivo avviamento del motore, dopo circa cinque o dieci minuti di guida la spia e il messaggio scompaiono. In caso contrario, il problema può essere dovuto a un'altra causa. Rivolgersi a un rappresentante del marchio.

anomalie di funzionamento

Se il sistema rileva un'anomalia temporanea, sul quadro della strumentazione viene visualizzata la



spia

Rivolgersi a un Rappresentante del marchio.

FRENATA ATTIVA DI EMERGENZA

Avvertenze



Questa funzione fornisce un aiuto supplementare alla guida. Questa funzione non sostituisce in alcun modo la vigilanza e la responsabilità del conducente, che deve mantenere sempre il controllo del veicolo.

L'attivazione di questa funzione può essere ritardata o impedita quando il sistema rileva chiari segni di controllo del veicolo da parte del conducente (azione sul volante, pedali e così via).

Il sistema non può essere attivato quando:

- il comando del cambio è in posizione di folle;
- è stato attivato il controllo elettronico della stabilità (ESC).

Interventi/riparazioni del sistema

- In caso di urto, l'allineamento del sensore e/o della telecamera può alterarsi, con possibili conseguenze sul funzionamento.
Disattivate la funzione e consultate la Rete del marchio.
- Ogni intervento nella zona in cui si trova il radar e/o la telecamera (riparazione, sostituzione, modifiche parabrezza e così via) deve essere effettuato da un professionista qualificato.

Solo la Rete del marchio è abilitata a intervenire sul sistema.

FRENATA ATTIVA DI EMERGENZA



Interferenze sul sistema

Alcune condizioni possono interferire o danneggiare il funzionamento del sistema, come:

- un ambiente complesso (ponte metallico, galleria e così via);
- condizioni meteorologiche avverse (pioggia, neve, grandine, ghiaccio e così via);
- scarsa visibilità (notte, nebbia e così via);
- scarso contrasto tra l'oggetto (veicolo, pedone e così via) e l'area circostante (ad es. pedone vestito di bianco in una zona innevata e così via);
- essere abbagliati (sole abbagliante, luci di veicoli provenienti in direzione opposta e così via);
- parabrezza oscurato (da sporcizia, ghiaccio, neve, condensa e così via);
- ...

In queste condizioni, il sistema potrebbe non reagire, avvisare il conducente o frenare inavvertitamente.

Limiti di funzionamento del sistema

- A ogni avviamento del veicolo, il sistema effettua una taratura in base all'ambiente circostante il veicolo e può essere inattivo per un intervallo di tempo di guida compreso tra due e cinque minuti circa;
- per garantire il corretto funzionamento del sistema, le zone del radar e della telecamera devono restare pulite e non devono essere manomesse;
- sui veicoli di piccole dimensioni, ad esempio le moto, il sistema potrebbe reagire in maniera meno efficace che sugli altri veicoli;
- il sistema potrebbe non funzionare correttamente quando il fondo stradale è scivoloso (pioggia, neve, ghiaccio e così via);
- per garantire il corretto funzionamento, il sistema deve distinguere l'intero ostacolo. Quindi il sistema non rileva:
 - pedoni/ciclisti al buio o in condizioni di scarsa illuminazione;
 - pedoni/ciclisti parzialmente visibili;
 - pedoni di altezza inferiore a circa 80 cm;
 - pedoni che trasportano oggetti ingombranti;
 - ...

In queste condizioni, il sistema potrebbe non reagire, avvisare il conducente o frenare inavvertitamente.

FRENATA ATTIVA DI EMERGENZA



Inibizione della funzione

È necessario disattivare la funzione se:

- l'area della telecamera è stata danneggiata (ad esempio, all'interno o all'esterno del parabrezza);
- la parte anteriore del veicolo è stata danneggiata (urto, distorsione, graffi sul radar e così via);
- il veicolo viene trainato (riparazione);
- il parabrezza è rotto o deformato (non effettuate riparazioni su questa zona del parabrezza; effettuare la sostituzione presso la rete del marchio);
- non si guida su una strada asfaltata.

Se il sistema funziona in modo anormale, disattivarlo e rivolgetevi alla rete del marchio.

Interruzione della funzione

È possibile disattivare la funzione di frenata attiva in qualsiasi momento premendo rapidamente il pedale dell'acceleratore o sterzando il volante durante una manovra per evitare un urto.

AVVERTENZA VIGILANZA CONDUCENTE

L'avvertenza vigilanza conducente è una funzione che analizza il comportamento del conducente (stile di guida, manovra del veicolo e così via) e lo avverte in caso di rischio di addormentamento.

Tiene conto di indicatori quali:

- movimenti del volante;
- azioni esercitate dal conducente su altri sistemi (indicatori di direzione, pedale del freno e così via).



Fornisce un aiuto supplementare alla guida in caso di rischio di stanchezza. La

funzione non è attiva sul veicolo. La funzione non esime il conducente dalla normale vigilanza e dalla responsabilità durante la guida.

Il conducente deve sempre adattare la guida in base al proprio stato di vigilanza, indipendentemente dalle indicazioni del sistema.

Funzionamento



La funzione è pronta a far scattare un allarme se:

- sono trascorsi alcuni minuti dall'ultima fermata del veicolo;
- la velocità del veicolo è maggiore di circa 70 km/h.

In caso di rischio di affaticamento o di scarsa attenzione, il messaggio "Allarme variaz. Fare una sosta" **1** viene visualizzato sul quadro della strumentazione, accompagnato da un segnale acustico.

Premere il contattore **2 OK** per eliminare l'avviso.

Dopo aver eliminato il messaggio, il sistema continua il monitoraggio della vigilanza e, se necessario, emette un nuovo avviso.



L'avviso vigilanza conducente monitora costantemente l'attenzione del conducente e può fornire diversi avvisi per ogni viaggio. Il sistema si azzerà ogni volta che si avvia il motore.

AVVERTENZA VIGILANZA CONDUCENTE

Attivazione/disattivazione



Per motivi di sicurezza, eseguire queste operazioni a veicolo fermo.



A seconda del veicolo e dal periodo di tempo trascorso dall'ultimo arresto del motore, gli avvisi vengono riattivati:

- quando il veicolo viene sbloccato;
- oppure
- quando viene aperta una porta;
- oppure
- quando il motore viene avviato.



Quando gli avvisi sono disattivati, il sistema continua a valutare lo stato di affaticamento del conducente.



A seconda del veicolo, gli avvisi vengono disattivati automaticamente quando viene attivata la funzione "Centraggio corsia". Per riattivare gli avvisi, è necessario disattivare la funzione "Centraggio corsia". Per ulteriori informazioni ➔ 253



A seconda del veicolo, potrebbe non essere possibile disattivare gli avvisi.

Attivazione e disattivazione degli avvisi tramite il pulsante "Sicurezza personale" 3



Gli avvisi possono essere disattivati o attivati con la modalità "Personalizzata" della funzione "Sicurezza personale" ➔ 191.

Se gli avvisi sono stati disattivati in precedenza con la modalità Personalizzata:

- **per disattivare gli avvisi**, premere due volte il pulsante **3**. La spia del pulsante **3** si spegne;
- **Per disattivare gli avvisi**, premere una volta il pulsante **3**. La spia del pulsante **3** si accende.

AVVERTENZA VIGILANZA CONDUCENTE

Attivazione e disattivazione degli avvisi dallo schermo multimediale

4



Per attivare o disattivare gli avvisi, consultare il libretto di istruzioni del sistema multimediale.

Selezionare "ON" oppure "OFF".

Limiti di funzionamento del sistema

Alcune condizioni possono interferire o compromettere il funzionamento del sistema, come ad esempio:

- determinati stili di guida (guida non corretta e così via);
- guida su una strada in cattive condizioni;

- forte vento laterale;
- L'orologio è configurato in modo errato (a seconda del veicolo);
- strade tortuose;
- trazione rimorchio.

anomalie di funzionamento

Se il sistema rileva un guasto, sul quadro della strumentazione vengono visualizzati il messaggio "Verifica fatica

controllare" e la spia .

Fare controllare il sistema da un Rappresentante del marchio.

RICONOSCIMENTO DEI SEGNALI STRADALI

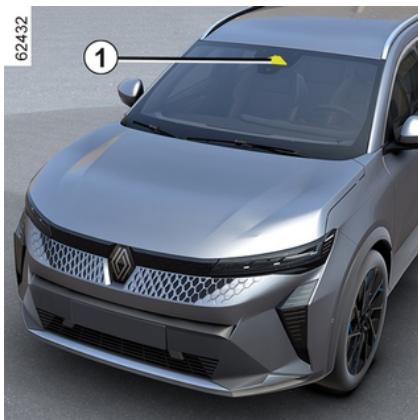

Il sistema visualizza i limiti di velocità sul quadro della strumentazione in base ai segnali rilevati sul bordo della strada.

Esso utilizza principalmente le informazioni fornite dalla telecamera **1** installata sul parabrezza, dietro il retrovisore. A seconda del Paese, il sistema utilizza anche le informazioni di un abbonamento alle mappe per interpretare determinati segnali (ingresso della città e così via).

Il segnale visualizzato sul quadro della strumentazione cambia quando il sistema rileva un segnale stradale.

Una volta attivato il limitatore di velocità, è possibile adattare il valore nominale del limite di velocità a quello

visualizzato sul quadro della strumentazione dal sistema (➔ **232**).

Se il limite di velocità rilevato viene superato, il segnale stradale visualizzato sul quadro della strumentazione viene modificato per informare il conducente.

Posizione della telecamera 1

Accertatevi che il parabrezza non sia oscurato (da sporcizia, fango, neve, condensa e così via).

Particolarità

Per i veicoli con un abbonamento alle mappe:

– se il veicolo circola in un Paese dove la velocità è espressa in un'unità di misura diversa da quella del veicolo, il sistema visualizza il cartello di limite di velocità nell'unità del Paese e la relativa conversione nell'unità utilizzata dal quadro della strumentazione del veicolo.

– nei paesi in cui il limite di velocità si riduce in presenza di pioggia su alcuni tipi di strada, il sistema potrebbe modificare il limite di velocità rilevato dopo alcuni secondi di attivazione dei tergicristalli del parabrezza.

Per i veicoli sprovvisti di abbonamento alle mappe: durante la guida in un Paese in cui le unità di

velocità differiscono da quella del proprio veicolo, è possibile selezionare manualmente l'unità di velocità mostrata sul quadro della strumentazione (ad esempio, il passaggio da miglia a chilometri) in modo da visualizzare informazioni accurate ➔ **129**.

Nota:

Il sistema non tiene conto di limitazioni eccezionali, come ad esempio nei giorni di picco di inquinamento.

Funzionamento



Spie

La funzione visualizza le seguenti spie:

RICONOSCIMENTO DEI SEGNALI STRADALI

2. Segnali di limite di velocità e segnali di limite di velocità aggiuntivi (velocità sulla rampa di uscita con freccia, velocità con un caravan, limite di velocità con durata dell'applicazione e così via)

3. Segnali stradali aggiuntivi (inizio della zona di divieto di sorpasso).

Se il limite di velocità rilevato viene superato, un cerchio lampeggia intorno al segnale stradale (spia 2) accompagnato, a seconda del veicolo, da un segnale acustico emesso per alcuni secondi per avvisare il conducente.

Rimane acceso sul quadro della strumentazione finché la velocità del veicolo supera il limite rilevato.



Abbonamento alle mappe

Il rilevamento dei segnali stradali è associato a un abbonamento alle mappe.

Per gestire l'abbonamento, vedere il libretto d'istruzioni del sistema multimediale.

Se non c'è abbonamento, il sistema si limita a prendere in considerazione i segnali del limite di velocità quando vengono rilevati dalla telecamera.

Il sistema non tiene più in considerazione le informazioni relative alle mappe. La disponibilità del limite di velocità potrebbe risentirne.



A seconda del periodo di tempo trascorso dall'ultimo arresto del motore, l'avviso acustico viene riattivato:

- quando il veicolo viene sbloccato;
oppure
- quando viene aperta una porta;
oppure
- quando il motore viene riavviato.

Attivazione/disattivazione



Per motivi di sicurezza, eseguire queste operazioni a veicolo fermo.

RICONOSCIMENTO DEI SEGNALE STRADALI

Attivazione, disattivazione dell'avviso acustico di velocità eccessiva con il pulsante "Sicurezza personale 4



L'avviso acustico può essere disattivato o attivato con la modalità "Personalizzata" della funzione "Sicurezza personale" → 191.

Se l'avviso acustico è stato disattivato in precedenza con la modalità "Personalizzata":

- **per disattivare l'avviso acustico**, premere due volte il pulsante 4. La spia del pulsante 4 si spegne;
- **per riattivare l'avviso acustico**, premere una volta il pulsante 4. La spia del pulsante 4 si accende.

Attivazione, disattivazione dell'avviso acustico di velocità eccessiva dallo schermo multimediale 5



Per attivare o disattivare l'avviso acustico, consultare il libretto di istruzioni del sistema multimediale. Selezionare ON o OFF.

Variazione del limite di velocità o della velocità di crociera



Per adattare l'impostazione di controllo del limitatore di velocità, del regolatore di velocità o del regolatore di velocità adattivo al limite di velocità rilevato, premere il contattore 6.

Temporanea indisponibilità

Se il sistema non è disponibile per motivi legati alla telecamera o ai dati della mappa, sul quadro della strumentazione viene visualizzato il

simbolo , o, a seconda del

veicolo, il simbolo . Se il

RICONOSCIMENTO DEI SEGNALI STRADALI

problema persiste, rivolgetevi alla Rete del marchio.

Il sistema potrebbe non rilevare il limite di velocità se:

- il parabrezza non è pulito;
- la telecamera è abbagliata dal sole;
- la visibilità è insufficiente (nebbia e così via);
- i segnali stradali sono illeggibili (neve, ecc.) o nascosti (da un altro veicolo o dagli alberi);
- le informazioni fornite dalla mappa non sono aggiornate.

Nota: quando la telecamera anteriore è oscurata, il messaggio "Camera anteriore senza visibilità" viene visualizzato sul quadro della strumentazione. Pulire l'area del parabrezza davanti alla telecamera.

anomalie di funzionamento

Quando il sistema rileva un guasto

operativo, il simbolo  o, a

seconda del veicolo,  viene visualizzato sul quadro della strumentazione.

In alcuni casi, sono accompagnati dal seguente messaggio:

- "Assistenza alla guida non disponibile";
- oppure

– "Controllare la telecamera anteriore";

oppure

– "Controllare gli ausili alla guida".

Rivolgersi a un Rappresentante del marchio.

RICONOSCIMENTO DEI SEGNALI STRADALI

Avvertenze



Questa funzione fornisce un aiuto supplementare alla guida. Questa funzione non sostituisce in alcun modo la vigilanza e la responsabilità del conducente, che deve mantenere sempre il controllo del veicolo.

Il conducente deve sempre adattare la velocità alle condizioni del traffico, indipendentemente dalle indicazioni del sistema.

Il sistema rileva i segnali del limite di velocità massimo e non rileva altri segnali (es. ingresso/uscita verso/da aree urbane e così via).

Il sistema potrebbe non rilevare tutti i segnali di limite di velocità o potrebbe interpretarli in modo errato.

Il conducente non deve ignorare i segnali stradali non rilevati dal sistema e deve dare la priorità al rispetto della segnaletica stradale e del codice della strada.

In caso di scarsa visibilità (nebbia, neve, brina, ecc.), il sistema potrebbe non segnalare al conducente il limite adeguato.

LIMITATORE DI VELOCITÀ

La funzione limitatore di velocità controlla il motore e l'impianto frenante per aiutare il conducente a non superare una velocità di guida prescelta, nota come **velocità limite**.

La funzione limitatore di velocità può essere attivata da 0 a 150 km/h o, a seconda del veicolo, fino a 170 km/h.



Mentre la modalità ECO è attivata, la velocità limitata non può superare la velocità massima per la modalità ECO → 175.

Comandi

Comando A

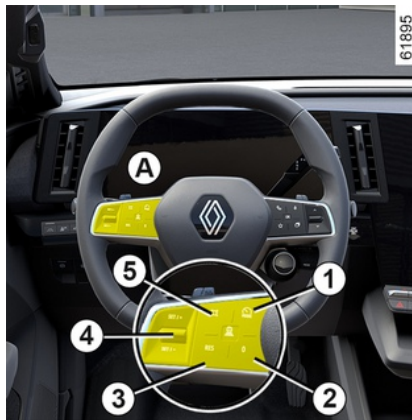

1. Contattore per selezionare/deselezionare i sistemi di assistenza alla guida, a seconda del veicolo:

- Assistenza alla guida attiva;
- Regolatore di velocità adattivo (Adaptive Cruise Control);
- limitatore di velocità;
- Disinserito.

2. Mette la funzione in standby e memorizza il limite di velocità (0).

3. Richiamo del limite di velocità memorizzato (RES).

4.

– Verso l'alto: attiva, aumenta il limite di velocità o memorizza la velocità corrente (SET/+).

– Verso il basso: attiva, riduce il limite di velocità o memorizza la velocità corrente (SET/-).

5. Pulsante a comparsa (a seconda del veicolo): adatta il regolatore di velocità ai limiti di velocità rilevati



→ 227



A seconda del veicolo, è possibile collegare la funzione limitatore di velocità alla funzione "Rilevamento segnaletica stradale" → 227 premendo il contattore 5.

Guida

Quando un limite di velocità è stato memorizzato ma non è ancora stato raggiunto, la guida è simile a quella di un veicolo non dotato del limitatore di velocità.

Una volta raggiunto tale limite, agendo sul pedale dell'acceleratore non si potrà superare la velocità programmata, tranne nei casi

LIMITATORE DI VELOCITÀ

d'emergenza (consultare il paragrafo "Superamento del limite di velocità").

Attivazione

Comando A



Premere il contatore **1** tante volte quanto necessario per selezionare il limitatore di velocità.



La spia **8** viene visualizzata in grigio. Il messaggio "Limitatore di velocità pronto: SET per attivare" viene visualizzato sul quadro della strumentazione accompagnato da trattini, a indicare che la funzione limitatore di velocità è attiva e in attesa di memorizzare un limite di velocità.

Per memorizzare la velocità corrente, premere l'interruttore **4** verso l'alto (SET/+) o verso il basso (SET/-): il limite di velocità sostituisce i trattini e, a seconda del veicolo, la spia **8** si accende in bianco.

La velocità minima registrata sarà di 30 km/h.

Variazione della velocità limitata

Comando A



È possibile modificare la velocità limitata premendo ripetutamente o tenendo premuto il comando **4**:

- verso l'alto (SET/+) per aumentare la velocità;
- verso il basso (SET/-) per ridurre la velocità.

Limitatore di velocità automatico con riconoscimento dei segnali di limite di velocità

(a seconda dell'abbonamento: senza un abbonamento questa funzione non può essere attivata. Per gestire

LIMITATORE DI VELOCITÀ

l'abbonamento, vedere le istruzioni multimediali).

Utilizzando la telecamera, la funzione "Rilevamento cartelli stradali" ➔ 227 e la mappa associata all'abbonamento, il sistema limita automaticamente la velocità del veicolo quando viene identificato e superato un segnale stradale di limite di velocità.

Attivazione/disattivazione

Tramite la schermata multimediale, nel mondo "Veicolo", selezionare "Ausili alla guida". Quindi, dal menu "Adattamento velocità", visualizzare il campo "Regolatore di velocità adattivo" e selezionare "Ai limiti di velocità".

Nota: è possibile attivare/disattivare anche tenendo premuto il pulsante contestuale **5**.

Superamento della velocità impostata

È possibile superare la velocità limitata in qualsiasi momento. Per fare ciò, premere il pedale dell'acceleratore **con decisione e a fondo** (vicino oppure oltre il punto di resistenza, a seconda del veicolo).

Durante il tempo di superamento della velocità, il limite di velocità lampeggia

in giallo/arancione sul quadro della strumentazione.

Successivamente, rilasciare il pedale dell'acceleratore: la funzione limitatore di velocità ritorna non appena si raggiunge una velocità inferiore a quella memorizzata.



È necessario tenere i piedi vicini ai pedali per essere pronti ad intervenire in caso di emergenza.



Se il limitatore di velocità non è disponibile (dopo diversi tentativi di attivazione), contattare un rivenditore autorizzato.

Messa in stand-by della funzione

Comando A

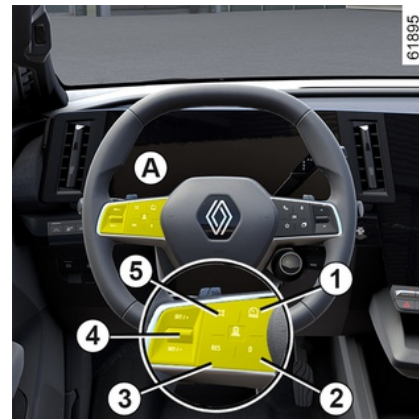

La funzione limitatore di velocità è messa in stand-by quando si preme il contattore **2** (0).

La velocità limitata viene memorizzata e visualizzata in grigio sul quadro della strumentazione.

Richiamo della velocità limitata

Se una velocità è stata memorizzata, può essere richiamata premendo il tasto **3**.

LIMITATORE DI VELOCITÀ

 Quando il limitatore di velocità si trova in stand-by, premendo il comando **4** verso l'alto o verso il basso si riattiva la funzione senza tener conto della velocità memorizzata: si tratta della velocità alla quale viaggia il veicolo interessato.

Interruzione della funzione

Comando A



La funzione di limitatore della velocità viene interrotta quando si preme il contatore **1** per deselezionare il limitatore. In tal caso la velocità non è più memorizzata

La spia **8** si spegne sul quadro della strumentazione per confermare che la funzione è stata disattivata.

 Per uscire dall'assistenza alla guida, premere il contatore **1** tutte le volte necessarie fino allo spegnimento. Il messaggio "Assistenza alla guida disattivata" viene visualizzato sul quadro della strumentazione.

REGOLATORE DI VELOCITÀ ADATTIVO STOP AND GO

In base alle informazioni ricevute da un radar o una telecamera, la funzione Regolatore di velocità adattivo Stop and Go consente di mantenere la velocità selezionata, detta anche velocità di crociera, mantenendo la distanza di sicurezza dal veicolo che precede sulla stessa corsia.

A seconda del veicolo, quando viene attivata la funzione "Rilevamento segnaletica stradale" ➔ **227**, il sistema può adattare la velocità del veicolo in base ai segnali di limite di velocità riconosciuti dalla telecamera.

A seconda del Paese e in base a quanto previsto dall'abbonamento, il sistema utilizzerà la telecamera e la mappa per regolare in anticipo la velocità del veicolo in base al contesto e alle caratteristiche stradali (rotatorie, curve, segnali stradali successivi o zone con limite di velocità).

Se il veicolo che precede si ferma, la funzione Regolatore di velocità adattivo Stop and Go potrebbe arrestare il veicolo completamente prima di partire nuovamente.

Il sistema gestisce l'accelerazione e la decelerazione del veicolo attraverso il motore e l'impianto freni.

La portata massima del sistema è di circa 130 metri. Ciò può variare in base alle condizioni stradali (rilievo del

suolo, condizioni meteorologiche e così via).

La funzione Regolatore velocità adattivo Stop and Go può essere attivata mentre il veicolo viaggia a una velocità compresa tra 0 km/h e 150 km/h o 170 km/h in base alle condizioni stradali (traffico, condizioni meteorologiche e così via).

La funzione è indicata dal simbolo



Nota:

- il conducente deve osservare il limite di velocità massimo e delle distanze di sicurezza secondo le norme applicabili del Paese in cui guida;
- il regolatore di velocità adattivo può frenare il veicolo fino a circa un terzo della capacità di frenata. A seconda della situazione, il conducente potrebbe dover frenare più forte.

 Mentre la modalità ECO è attivata, la velocità di crociera non può superare la velocità massima per la modalità ECO ➔ **175**.



Il sistema di frenata rigenerativa e le levette non sono disponibili quando è attivo il regolatore di velocità o il regolatore di velocità adattivo.



La funzione Regolatore di velocità adattivo Stop and Go non attiva una frenata di emergenza e la sua capacità di frenata è limitata.

REGOLATORE DI VELOCITÀ ADATTIVO STOP AND GO



Questa funzione fornisce un aiuto supplementare alla guida.

Non può in nessun modo sostituire l'osservazione dei limiti di velocità e delle distanze di sicurezza, né la vigilanza, né la responsabilità del conducente. Il conducente deve controllare sempre il veicolo. Il conducente deve sempre adattare la velocità a seconda dell'ambiente e delle condizioni del traffico.

Usare la funzione Regolatore di velocità adattivo Stop and Go fuori dai centri abitati, su strade ampie con linee visibili.

Il regolatore di velocità potrebbe presentare un funzionamento limitato su strade molto tortuose o sdruciolevoli (ghiaccio, aquaplaning, ghiaia) e quando le condizioni meteorologiche sono sfavorevoli (nebbia, pioggia, raffiche di vento e così via).

Rischio di incidente.

Posizione della telecamera 1

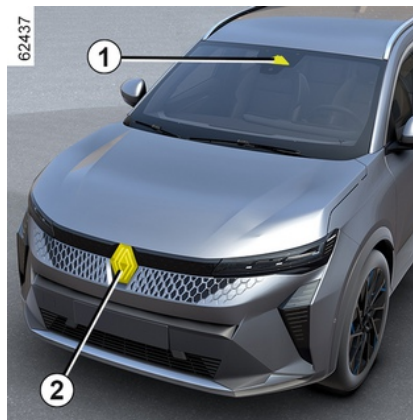

Assicuratevi che il parabrezza non sia ostruito (da sporczia, fango, neve, ecc.).

Posizione del radar 2

Accertarsi che la protezione del radar non sia ostruita (sporczia, fango, neve, targa montata in maniera errata, impattata, modificata (compresa la verniciatura) o nascosta da qualsiasi accessorio montato sulla parte anteriore del veicolo (sulla griglia o sul logo e così via).

Comandi



3. Contattore per selezionare/deselezionare i sistemi di assistenza alla guida, a seconda del veicolo:

- Assistenza alla guida attiva;
- Regolatore di velocità adattivo (Adaptive Cruise Control);
- limitatore di velocità;
- Disinserito.

4. Mettere la funzione in standby (con la velocità di crociera memorizzata) (0).

5 Richiama la velocità di crociera memorizzata (RES).

6

REGOLATORE DI VELOCITÀ ADATTIVO STOP AND GO

- Verso l'alto: attiva, aumenta la velocità di crociera o memorizza quella corrente (SET/+).
- Verso il basso: attiva, riduce la velocità di crociera o memorizza quella corrente (SET/-).

3

7 Pulsante a comparsa (a seconda del veicolo): adatta il regolatore di velocità

ai limiti di velocità rilevati  ➔ **227**

8 Regolazione della distanza di sicurezza.



A seconda del veicolo, è possibile collegare la funzione regolatore di velocità alla funzione "Rilevamento segnaletica stradale" ➔ **227** premendo il contattore **7**.



Per garantire il buon funzionamento del sistema, le zone dei sensori e della telecamera devono restare pulite e non devono essere manomesse.

Visualizzazioni

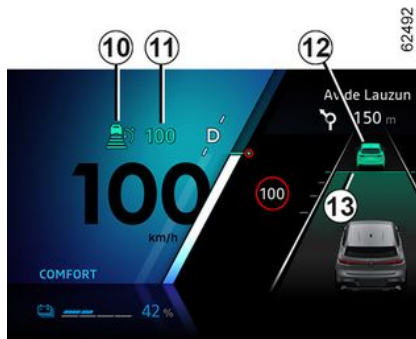

10. Spia del regolatore di velocità adattivo Stop and Go.

11. Velocità di regolazione memorizzata.

12. Veicolo che precede.

13. Distanza di sicurezza memorizzata



Importante: mantenere i piedi vicino ai pedali in qualsiasi momento in caso di qualsiasi evento.

Attivazione

Comando A



Premere il contattore **3** tutte le volte necessarie per selezionare il regolatore di velocità adattivo. La spia **10** viene visualizzata in grigio. Il messaggio "Regolatore adattivo pronto SET per attivare" viene visualizzato sul quadro della strumentazione accompagnato da dei trattini per indicare che la funzione regolatore di velocità funziona e in attesa di memorizzare la velocità di regolazione.

Questa funzione non può essere attivata quando:

- il freno di stazionamento è inserito;

REGOLATORE DI VELOCITÀ ADATTIVO STOP AND GO

- la cintura del conducente non è allacciata;
- una o più porte non sono completamente chiuse;
- la funzione "Parcheggio a mani libere" è già attivata.

Sul quadro della strumentazione viene visualizzato il messaggio "Regol. adattivo indisponibile".

Impostazione della regolazione di velocità

Mentre il veicolo è fermo o si muove a velocità costante, premere il comando **6** verso l'alto (SET/+) o verso il basso (SET/-): la funzione viene attivata e la velocità corrente viene memorizzata.

La velocità di regolazione minima registrata sarà di 30 km/h.

La velocità di regolazione **11** sostituisce i trattini e la regolazione viene confermata dalla visualizzazione della velocità di regolazione in verde e dalla spia **10**.

Se si cerca di attivare la funzione a una velocità superiore a 150 km/h o, a seconda del veicolo, a 170 km/h, viene visualizzato il messaggio "veloc non valida" e la funzione resta disattivata.

Dopo aver memorizzato la velocità di regolazione e dopo aver attivato la regolazione, potete rilasciare il piede dall'acceleratore.

Note: se la velocità del veicolo è inferiore a 30 km/h, la funzione utilizza una velocità di regolazione predefinita di 30 km/h. Il veicolo accelererà fino al raggiungimento della velocità di regolazione memorizzata.

Attivazione del regolatore di velocità con riconoscimento segnali di limite di velocità (display C)



(a seconda della versione del veicolo)

Se il veicolo è dotato della funzione "Rilevamento segnaletica stradale", ➔ **227** premere il pulsante contestuale **7** per adattare la velocità del veicolo **15** rilevati dalla telecamera.

Al passaggio del segnale, la velocità di crociera **11** adotta il valore della velocità rilevata **15**.

Attivazione del regolatore di velocità con riconoscimento anticipato del segnale di limite di velocità (display D)



(a seconda dell'abbonamento)

Il sistema, tramite la telecamera, la funzione "Rilevamento segnaletica stradale" ➔ **227** e la mappa associata all'abbonamento, anticipa la regolazione automatica della velocità del veicolo fino al successivo segnale **16**.

REGOLATORE DI VELOCITÀ ADATTIVO STOP AND GO

Attivazione/disattivazione

Dallo schermo multimediale, nel mondo "Veicolo", selezionare "Assistenza alla guida". Quindi, dal menu "Comfort", selezionare "Regolatore di velocità adattivo".

La lettera "A" **17** viene visualizzata sul quadro della strumentazione per confermare l'attivazione del regolatore di velocità con riconoscimento segnale limite di velocità anticipato.



Nota:

- è possibile attivare/disattivare la funzione tenendo premuto il pulsante a comparsa **7**;
- in alcuni casi (in caso di differenza significativa tra la velocità del veicolo e il limite di velocità), il sistema può

richiedere di convalidare manualmente la velocità premendo il pulsante a comparsa **7**: il quadrato bianco **18** viene visualizzato intorno alla velocità indicata per informare il conducente.



Il regolatore di velocità con riconoscimento anticipato del segnale del limite di velocità è associato a un abbonamento. Se non vi è un abbonamento, questa funzione non può essere attivata. **Per gestire l'abbonamento, vedere il libretto d'istruzioni del sistema multimediale.**

Funzionamento

Quando la funzione è attivata, sul quadro della strumentazione vengono visualizzate le seguenti velocità:

- velocità di crociera **11**;
- il limite di velocità corrente rilevato dal sistema sul tratto di strada su cui sta viaggiando il veicolo **15**;
- la velocità rilevata dal sistema sul tratto di strada o nella zona con limite di velocità successivi **16**.

La velocità rilevata **16** viene presa in considerazione dal sistema. La velocità del veicolo si regola

gradualmente, fino a diventare la velocità di crociera **11** senza alcuna azione da parte del conducente. La velocità indicata su **16** viene visualizzata su **15** al superamento del segnale o della zona individuata.

Il conducente deve sempre prestare attenzione alla velocità applicata dal sistema, poiché resta comunque responsabile della velocità del veicolo.

Quando la funzione non è attivata o l'abbonamento non è più attivo, il funzionamento è uguale all'impostazione della velocità di crociera con riconoscimento del segnale di limite di velocità (display **C**).

REGOLATORE DI VELOCITÀ ADATTIVO STOP AND GO

Attivazione del regolatore di velocità con riconoscimento anticipato del tracciato stradale (display E)



(a seconda dell'abbonamento)

Utilizzando la telecamera, la funzione "Rilevamento segnaletica stradale"

→ **227** e la mappatura acquistata con l'abbonamento, il sistema può anticipare e gestire l'adattamento automatico della velocità di crociera **10**, quando il veicolo si avvicina a una rotatoria o a una curva.

Se il veicolo si avvicina a una curva o a una rotatoria, una spia **19** viene visualizzata sul quadro della strumentazione. Il veicolo regola la

propria velocità a una velocità adeguata alla caratteristica rilevata.

Il conducente deve sempre prestare attenzione alla velocità applicata dal sistema, poiché resta comunque responsabile della velocità del veicolo.

Attivazione/disattivazione

Dallo schermo multimediale, nel mondo "Veicolo", selezionare "Assistenza alla guida". Quindi, dal menu "Comfort", selezionare "Regolazione della velocità adattiva del tracciato stradale".

Nel menu "Regolazione adattiva", selezionare "Al contesto stradale".

Quando la funzione non è attivata o l'abbonamento non è più attivo, il funzionamento è uguale all'impostazione della velocità di crociera con riconoscimento del segnale di limite di velocità (display **A**; fare riferimento alle pagine precedenti) oppure, in base all'abbonamento, all'impostazione della velocità di crociera con riconoscimento del segnale di limite di velocità (display **D**; fare riferimento alle pagine precedenti).

I simboli seguenti mostrano le caratteristiche prese in considerazione dal sistema:

-  rotatoria;
-  curva.

 Il regolatore di velocità con riconoscimento anticipato del tracciato stradale è associato a un abbonamento. Se non vi è un abbonamento, questa funzione non può essere attivata.
Per gestire l'abbonamento, vedere il libretto d'istruzioni del sistema multimediale.

Controllo della velocità di crociera

In qualsiasi momento è possibile riprendere il controllo della velocità del veicolo:

- messa in stand-by della funzione:
 - premendo il pedale del freno;
 - o premendo il contattore **4** (0);
- premendo il contattore di selezione/deselezione degli ausili alla guida **3**.

Regolando automaticamente la velocità alla segnaletica e/o al tracciato stradale, è possibile ignorare tali eventi. Premere il comando **5**

REGOLATORE DI VELOCITÀ ADATTIVO STOP AND GO

verso l'alto (RES/+) per richiamare la velocità di crociera memorizzata.

Attivazione del controllo relativo alla distanza di sicurezza

Non appena il regolatore di velocità viene attivato, la distanza di sicurezza predefinita **13** viene visualizzata in verde sul quadro della strumentazione.

Se il sistema rileva un veicolo in una corsia, la sagoma di un veicolo **12** viene visualizzata sotto la sagoma per la distanza **13** sul quadro della strumentazione.

Il veicolo adatta la velocità a quella del veicolo precedente e, se necessario, frena (le luci di stop si accendono) al fine di mantenere la distanza visualizzata sul quadro della strumentazione.

Nota: le dimensioni della sagoma **12** variano a seconda della distanza che separa il veicolo dal precedente. Più grande è la sagoma, più vicino è il veicolo che precede.

Impostazione della velocità regolata

Comando A

È possibile variare la velocità premendo ripetutamente (per una bassa variazione) o tenendo premuto

(per una variazione elevata) il comando **6**:

- verso il basso: (SET/-) per ridurre la velocità;
- verso l'alto (SET/+) per aumentare la velocità.

Regolazione della distanza di sicurezza

È possibile variare la distanza di sicurezza dal veicolo che precede premendo il contattore **8** ripetutamente.



La sagoma per la distanza orizzontale sul quadro della strumentazione indica le varie distanze di sicurezza disponibili:

- sagoma per la distanza **F**: lunga distanza (corrispondente a circa 2,4 secondi);
- sagoma per la distanza **G**: distanza intermedia 2 (corrispondente a circa 2 secondi);
- sagoma per la distanza **H**: distanza intermedia 1 (corrispondente a circa 1,6 secondi);
- sagoma per la distanza **I**: distanza breve (corrispondente a circa 1,2 secondi).

La sagoma per la distanza selezionata viene visualizzata in verde sul quadro della strumentazione. Le altre sagome rimangono visualizzate in grigio.

Nota: la distanza deve essere selezionata in base al livello di traffico, alla legislazione locale e alle condizioni meteorologiche.



La distanza di sicurezza è regolata per impostazione predefinita sulla sagoma per la distanza **G**.

Superamento della velocità regolata

In qualsiasi momento è possibile superare la velocità di regolazione premendo il pedale dell'acceleratore.

REGOLATORE DI VELOCITÀ ADATTIVO STOP AND GO

Se viene superata, la velocità di crociera **11** viene visualizzata in giallo.

Se il conducente preme il pedale dell'acceleratore, la funzione "Controllo distanza" verrà disattivata.

Successivamente, rilasciare il pedale dell'acceleratore: il regolatore di velocità e il controllo relativo alla distanza di sicurezza riprenderanno automaticamente le istruzioni relative alla distanza e alla velocità selezionate in precedenza.

Manovra di sorpasso

Se si desidera sorpassare il veicolo precedente e la velocità è superiore a 70 km/h, l'attivazione degli indicatori di direzione riduce temporaneamente la distanza successiva e attiva l'accelerazione per facilitare il sorpasso.

Spegnimento del veicolo e disattivazione

Se il veicolo che precede rallenta, il sistema adatta la propria velocità per fermare completamente il veicolo, se necessario (ad esempio, in condizioni di traffico). Il veicolo si arresta a pochi metri dal veicolo che lo precede.

Quando il veicolo che precede si avvia nuovamente:

– Se la sosta dura meno di trenta secondi, il veicolo riparte senza necessità che il conducente intervenga.

Nota: il conducente deve essere sempre pronto per incidenti improvvisi durante la guida, poiché resta responsabile del controllo del veicolo: se il sistema rileva un pedone nell'area circostante il veicolo, la ripartenza automatica sarà bloccata fino alla fermata successiva;

– se il tempo di arresto supera circa trenta secondi, affinché il veicolo possa ripartire è necessario:

–

– premendo il pedale dell'acceleratore;

– premendo una volta il pulsante **5** (RES) sul comando **A**.

Il messaggio "Premere RES o accelerare per riattivare il regolatore" viene visualizzato sul quadro della strumentazione per conferma.

Se la fermata è superiore ai tre minuti circa, il freno di stazionamento assistito viene attivato automaticamente e la funzione Regolatore di velocità adattivo Stop and Go è disattivata.

La spia **10** si spegne per confermare che la funzione è disattivata.

Messa in stand-by della funzione

La funzione può essere sospesa se:

– premere il contattore **4** (0) ;
– si spinge il pedale del freno quando il veicolo è in movimento.

La funzione viene disattivata dal sistema se:

– il comando del cambio è in posizione P, R oppure N ;
– se si sgancia la cintura di sicurezza del conducente;
– se si apre una delle parti apribili;
– se si preme il pulsante di avviamento/spegnimento del motore;
– la pendenza è eccessiva;
– alcuni dispositivi correttivi e di assistenza alla guida vengono attivati (frenata attiva di emergenza, ABS, ESC e così via).

Nota: A seconda del veicolo, se la ricezione dei dati connessi non è ottimale, il sistema mette automaticamente in stand-by le funzioni di riconoscimento anticipato dei segnali di limite di velocità e/o di riconoscimento anticipato del tracciato stradale.

Le due funzioni si riattivano automaticamente non appena la ricezione dei dati connessi torna ad essere ottimale.

REGOLATORE DI VELOCITÀ ADATTIVO STOP AND GO

In qualsiasi circostanza, lo stand-by è confermato quando le spie vengono visualizzate in grigio e il messaggio "Regolatore adattivo disconnesso" viene visualizzato sul quadro della strumentazione.



La messa in stand-by o la disattivazione della funzione Regolatore di velocità adattivo Stop and Go non comporta una diminuzione rapida della velocità: occorre infatti frenare premendo il pedale del freno, se necessario.

Uscita dalla modalità di sospensione

In base alla velocità di regolazione memorizzata

Se è memorizzata una velocità, è possibile richiamarla, dopo essersi assicurati che le condizioni di circolazione siano adatte (traffico, stato del fondo stradale, condizioni atmosferiche...). Premere il contattore **6** verso l'alto nell'intervallo di velocità valido.

Quando si richiama la velocità memorizzata, l'attivazione del regolatore è confermata dalla

visualizzazione in verde della velocità stessa.

Nota: se la velocità memorizzata è più elevata della velocità corrente, il veicolo accelererà fino a tale velocità.

In base alla velocità corrente

Quando il regolatore è disattivato, premendo il tasto **6**, verso il basso si riattiva la funzione senza tener conto della velocità memorizzata: si tratta della velocità a cui viaggia il veicolo interessato.

Allarmi "Prendere il controllo del veicolo"

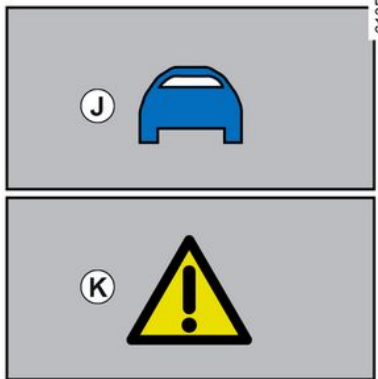

In alcune situazioni (ad esempio, viaggio su un veicolo molto più

lento, veicolo che precede che si sposta rapidamente su un'altra corsia e così via) il sistema potrebbe non avere tempo per reagire.

A seconda della situazione, il sistema emette un segnale acustico associato a:

- allarme arancione **J** se la situazione richiede l'attenzione del conducente; oppure
- la spia rossa **K** insieme al messaggio "Frenare", se la situazione richiede l'attenzione immediata del conducente.

In tutte le situazioni, reagire di conseguenza ed eseguire le manovre opportune.

REGOLATORE DI VELOCITÀ ADATTIVO STOP AND GO

Interruzione della funzione



La funzione di regolazione della velocità adattiva Stop and Go viene interrotta:

– quando si preme il contattore di controllo **A 3**

La spia **10** si spegne sul quadro della strumentazione per confermare che la funzione è stata disattivata.

Temporanea indisponibilità (radar)



Il radar è in grado di rilevare i veicoli che precedono il vostro veicolo. Il sistema non può funzionare correttamente se l'area di rilevamento radar è oscurata o se il segnale è interrotto.

Se l'area di rilevamento del radar è ostruita o se il segnale radar è interrotto, viene visualizzato il messaggio "Radar anteriore senza visibilità" sul quadro della strumentazione e la funzione regolatore di velocità adattivo Stop and Go viene interrotta.

La spia verde **10** si spegne per confermare che la funzione è stata disattivata automaticamente.

Assicurarsi che l'area del radar rimanga pulita e non sia ostruita da neve, fango, targa montata in maniera errata o da qualsiasi accessorio montato sulla parte anteriore del veicolo (sulla griglia) oppure nascosto da qualsiasi accessorio montato sulla parte anteriore del veicolo (sulla griglia o sul logo e così via).

Le condizioni in alcune aree geografiche potrebbero disturbare la funzione, ad esempio:

- zone aride, tunnel, ponti lunghi o strade poco utilizzate senza linee di mezz'ora, senza segnali o alberi nelle vicinanze;
- una zona militare o aeroportuale.

È necessario lasciare tali zone affinché tale funzione sia attiva.

In ogni caso, se il messaggio non è cancellato dopo il riavvio del motore, rivolgersi al Rappresentante del marchio.

Temporanea indisponibilità (telecamera)

Il sistema non può funzionare se la telecamera è oscurata (da sporcizia, fango, neve, condensa e così via).

REGOLATORE DI VELOCITÀ ADATTIVO STOP AND GO

In caso di ridotta visibilità della telecamera, le prestazioni del regolatore di velocità adattivo Stop and Go sono ridotte. Rimanere vigili.

anomalie di funzionamento

Se viene rilevato un errore operativo della funzione Regolatore di velocità adattivo Stop and Go, sul quadro della strumentazione viene visualizzato il messaggio "Controllare regolatore di velocità adattivo" e la funzione Regolatore di velocità adattivo Stop and Go viene sospesa.

Se viene rilevato un errore operativo su uno o più componenti del sistema, la funzione Regolatore di velocità adattivo Stop and Go viene disabilitata.

A seconda del tipo di anomalia, sul quadro della strumentazione viene visualizzato il messaggio:

– "Camera anteriore controllare", accompagnato, a seconda del veicolo,

dall'accensione della spia  ;
– "Radar anteriore controllare", accompagnato, a seconda del veicolo,

dall'accensione della spia  ;
– "Camera/radar controllare", accompagnato, a seconda del veicolo,

dall'accensione della spia  ;

– "Veicolo controllare" accompagnato dalla spia  .
Rivolgersi a un Rappresentante del marchio.

Limiti di funzionamento del sistema

Rilevamento dei veicoli

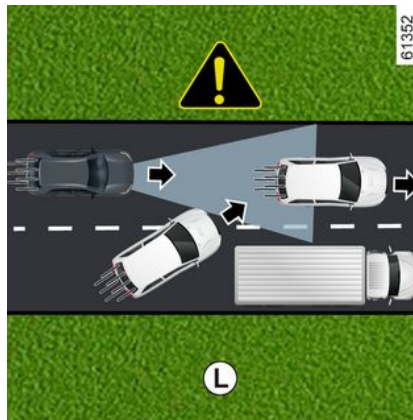

Il sistema rileva solo i veicoli (automobili, camion, moto) che si spostano nella stessa direzione del veicolo.

Un veicolo che si sposta nella stessa corsia (ad esempio, **L**) verrà preso in considerazione dal sistema solo dopo essere entrato nelle aree di

rilevamento della telecamera e del radar.

Il sistema può attivare frenate brusche o non adeguate.



Il sistema non è in grado di rilevare:

- veicoli che arrivano agli incroci: strade secondarie (esempio, **M**) ecc.;
- veicoli che si muovono sul lato stradale sbagliato o che fanno retromarcia verso il conducente.



La funzione Regolatore di velocità adattivo Stop and Go deve essere utilizzata fuori dai centri abitati, su strade ampie con linee visibili.

REGOLATORE DI VELOCITÀ ADATTIVO STOP AND GO

Rilevamento in curva



Quando ci si immette in una curva o in un angolo, la telecamera e/o il radar non saranno temporaneamente in grado di rilevare il veicolo che precede (ad esempio, **N**).

Il sistema può attivare un'accelerazione.

All'uscita di un raccordo, il rilevamento del veicolo che precede da parte del sistema può essere interrotto o ritardato.

Il sistema può attivare frenate brusche o non adeguate.

Rilevamento di veicoli in corsie adiacenti

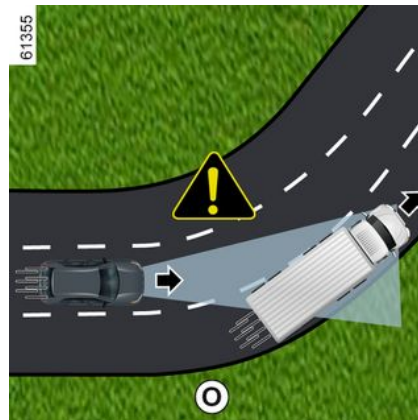

Il sistema può rilevare veicoli che si spostano su una corsia vicina quando:

- ci si trova in una curva (ad esempio, **O**);
- ci si trova su una strada con corsie strette;
- la velocità del veicolo sulla corsia vicina è inferiore e se nessuno di tali veicoli si trova troppo vicino alla corsia dell'altro.

Il sistema può attivare il rallentamento o la frenata del veicolo incorrettamente.

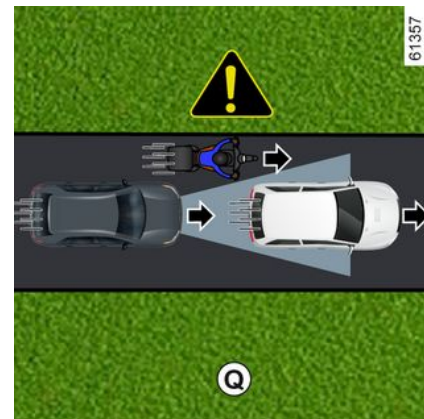
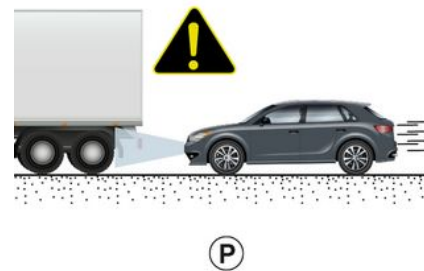

Veicoli nascosti a causa di variazioni di soccorso stradale

REGOLATORE DI VELOCITÀ ADATTIVO STOP AND GO

Il sistema non rileverà veicoli nascosti a causa di variazioni nel soccorso stradale o veicoli che si trovano fuori dalle aree di rilevamento della telecamera e del radar quando si percorrono strade in salita o in discesa.

Veicolo fuori dalle aree di rilevamento del radar e della telecamera.

Il sistema reagirà in ritardo o non reagirà se i veicoli rilevati si trovano al di fuori delle aree di rilevamento della telecamera e del radar, in particolare nei seguenti casi:

- veicoli che trasportano oggetti lunghi che superano la linea;
- la lunghezza effettiva di veicoli alti (ad esempio, **P**) fuori dall'area di rilevamento del radar (macchinari edilizi, macchine agricole e così via);
- veicoli non sufficientemente centrati nella corsia;
- veicoli stretti molto vicini (ad esempio, **Q**).

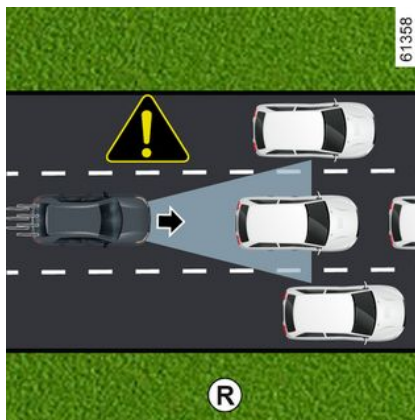

Veicoli fermi e in movimento lento

Quando la velocità supera circa 50 km/h, **il sistema non è in grado di eseguire rilevamenti:**

- veicoli fermi (ad esempio, **R**);
- veicoli che si muovono molto lentamente.

quando la velocità è inferiore a circa 50 km/h, **il sistema potrebbe non reagire o reagire con molto ritardo** a:

- veicoli fermi (ad esempio, **R**);
- veicoli che si muovono molto lentamente;

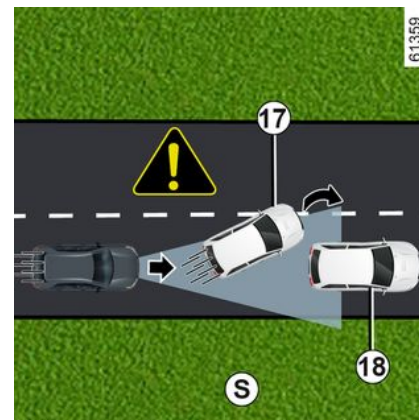

- veicoli che precedono **17** che cambiano corsia, rilevazione di un veicolo fermo **18** (ad esempio, **S**);
- veicoli fermi **19**, quando si cambia corsia (ad esempio, **T**).

REGOLATORE DI VELOCITÀ ADATTIVO STOP AND GO

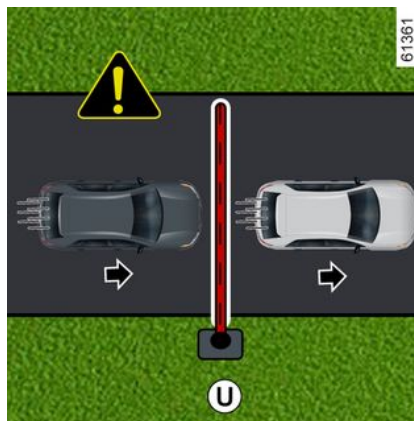
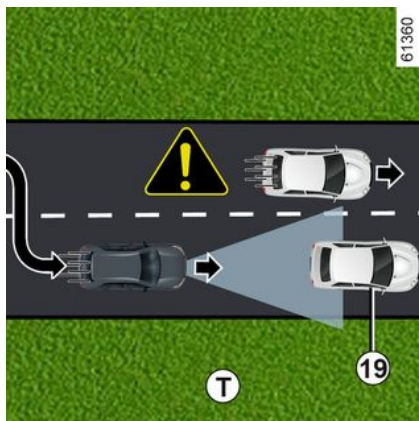

Rilevamento di veicoli che entrano nella corsia ad alta velocità

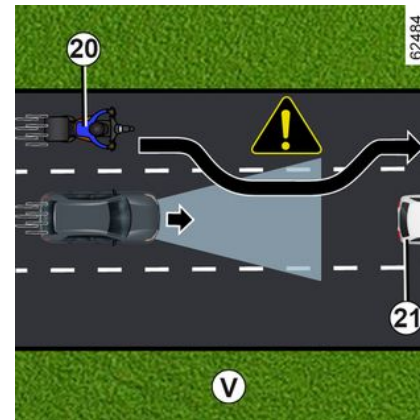

Se il veicolo viene superato da un altro veicolo che procede a velocità sostenuta **20** (motocicletta, auto e così via) e che si trova temporaneamente tra quello del conducente e quello che precede **21**, **il sistema potrebbe accelerare, rallentare o frenare in modo imprevisto.**

i Occorre essere sempre pronti a reagire in ogni circostanza.

Il conducente deve controllare sempre il veicolo.

La funzione Regolatore di velocità adattivo Stop and Go non attiva una frenata di emergenza e la sua capacità di frenata è limitata.

Non rilevamento di ostacoli fissi e oggetti di piccole dimensioni

Il sistema non è in grado di rilevare:

- pedoni, biciclette, scooter e così via;
- animali;
- ostacoli fissi (barriere dei caselli, pareti e così via) (ad esempio, **U**).

Questi non vengono presi in considerazione dal sistema. Non attivano nessun allarme o reazione da parte del sistema.

REGOLATORE DI VELOCITÀ ADATTIVO STOP AND GO

Avvertenze



Questa funzione fornisce un aiuto supplementare alla guida. Non può in nessun modo sostituire l'osservazione dei limiti di velocità e delle distanze di sicurezza, né la vigilanza, né la responsabilità del conducente.

Il conducente deve controllare sempre il veicolo.

Oltre ai segnali di limite di velocità e alle informazioni stradali fornite dalla mappa (veicoli dotati della funzione "Rilevamento segnaletica stradale" e abbonamento), altre informazioni sul traffico (semafori, attraversamenti pedonali e così via) non vengono prese in considerazione dal sistema. Il conducente deve sempre adattare la velocità a seconda dell'ambiente e delle condizioni del traffico, indipendentemente dalle indicazioni del sistema.

Il sistema non deve essere assimilato in nessun caso a un sensore di ostacolo o a un sistema anti-urto.

Usare il regolatore di velocità adattivo Stop and Go fuori dai centri abitati, su strade ampie con linee visibili.

Interventi/riparazioni del sistema

- In caso di urto, l'allineamento del sensore e/o della telecamera può alterarsi, con possibili conseguenze sul funzionamento. Disattivare il sistema e consultare la Rete del marchio.
- Ogni intervento in prossimità del radar e/o della telecamera (riparazioni, sostituzioni, modifiche parabrezza, superfici verniciate e così via) deve essere effettuato da un professionista qualificato.

Solo la Rete del marchio è abilitata a intervenire sul sistema.



Inibizione della funzione

È necessario disattivare la funzione se:

- il veicolo viene trainato (per essere trasferito in un centro per la riparazione);
- il veicolo sta trainando un rimorchio o un caravan;
- il veicolo è in movimento in un tunnel o in prossimità di una struttura metallica;
- Il veicolo arriva a un casello, un'area con lavori in corso o a un restringimento di corsia;
- il veicolo viene guidato su una strada molto tortuosa (strada di montagna, ecc.);
- il veicolo viaggia in forte pendenza;
- la visibilità è scarsa (sole abbagliante, nebbia e così via);
- il veicolo viaggia su una superficie stradale sdruciolevole (pioggia, neve, ghiaia e così via);
- le condizioni meteorologiche sono scarse (pioggia, neve, venti laterali e così via);
- l'area del radar è stata danneggiata (urti e così via);
- l'area della telecamera è stata danneggiata (ad esempio, all'interno o all'esterno del parabrezza);
- il parabrezza è rotto o distorto.

Se il sistema funziona in modo anormale, disattivarlo e rivolgetevi alla rete del marchio.

REGOLATORE DI VELOCITÀ ADATTIVO STOP AND GO



Interferenze sul sistema

Alcune condizioni possono interferire o danneggiare il funzionamento del sistema, come:

- l'area del radar del parabrezza o del paraurti è coperta (da sporczia, ghiaccio, neve, condensa, numero di targa e così via);
- un ambiente complesso (tunnel, ecc.);
- condizioni meteorologiche avverse (neve, pioggia forte, grandine e così via);
- scarsa visibilità (notte, nebbia, ecc.);
- essere abbagliati (sole abbagliante, luci di veicoli provenienti in direzione opposta, ecc.);
- strada stretta, tortuosa o irregolare (curve strette e così via);
- un veicolo che procede a una velocità molto diversa;
- utilizzo di tappetini non adatti al veicolo. Sul lato conducente, utilizzate esclusivamente tappetini adatti al veicolo, in grado di agganciarsi agli elementi preinstallati, e verificatene periodicamente il fissaggio. Non sovrapponetene più tappetini.

Rischio di incastro dei pedali.

In questo caso, il sistema potrebbe frenare o accelerare involontariamente.

Molte situazioni non previste potrebbero influire sul corretto funzionamento del sistema. Alcuni oggetti o veicoli che possono essere visualizzati nell'area di rilevamento della telecamera o del radar potrebbero essere interpretati in maniera non corretta dal sistema, comportando accelerazioni o frenate non appropriate.

È sempre necessario essere attenti ad eventi improvvisi che potrebbero verificarsi durante la guida. Mantenere sempre il veicolo sotto controllo mantenendo i piedi vicino ai pedali, in modo da poter agire in caso di qualsiasi evento.

ASSISTENZA ALLA GUIDA ATTIVA

"Active driver assist" è un sistema di ausilio alla guida per l'utilizzo al di fuori dei centri abitati, su strade ampie con linee visibili.

Questo sistema include la funzione **"Regolatore di velocità adattivo Stop and Go"** e ➔ **236 la funzione "Centraggio corsia"**.

Questo sistema consente al conducente di:

- mantenere la velocità del veicolo in base a una velocità salvata in precedenza;
- regolare la distanza tra questo veicolo e il veicolo che precede;
- dirigere la traiettoria del veicolo nella corsia;
- adattare la velocità del veicolo alla velocità indicata sulla segnaletica stradale, automaticamente o dopo la conferma da parte del conducente (a seconda del veicolo).

Funzione Regolatore di velocità adattivo Stop and Go.

In base al Paese, a quanto previsto dall'abbonamento e alle informazioni ottenute dai dati di un radar, della telecamera o della mappa inviati tramite connessione GSM, il regolatore di velocità adattivo Stop and Go consente di mantenere la velocità selezionata, detta anche velocità di

crociera, mantenendo la distanza di sicurezza dal veicolo che ha davanti sulla stessa corsia.

La velocità di crociera può adattarsi automaticamente a una modifica del limite di velocità (a seconda del Paese e dell'abbonamento).

Se il veicolo che precede si ferma, la funzione Regolatore di velocità adattivo Stop and Go potrebbe arrestare il veicolo completamente prima di partire nuovamente.



Importante: mantenere i piedi vicino ai pedali e le mani sul volante in qualsiasi momento in caso di qualsiasi evento.

Il sistema gestisce l'accelerazione e la decelerazione del veicolo attraverso il motore e l'impianto freni.

La funzione Regolatore di velocità adattivo Stop and Go può essere attivata da 0 km/h, a seconda delle condizioni stradali (traffico, condizioni meteorologiche e così via).

È rappresentata dal simbolo



➔ **236.**

Nota:

– il conducente deve osservare il limite di velocità massimo e delle distanze di sicurezza secondo le norme applicabili del Paese in cui guida;

– la funzione Regolatore di velocità adattivo può frenare il veicolo fino a un terzo della capacità di frenata. A seconda della situazione, il conducente potrebbe dover frenare più forte.



La funzione Regolatore di velocità adattivo Stop and Go non attiva una frenata di emergenza e la sua capacità di frenata è limitata.

Funzione Centraggio corsia

Utilizzando le informazioni dalla telecamera, la funzione "Centraggio corsia" manovra lo sterzo per mantenere il veicolo nella corsia.

Se le condizioni lo permettono, la funzione è disponibile tra:

– 0 km/h e una velocità compresa tra 160 km/h e 180 km/h (a seconda della versione) con un veicolo davanti;

oppure

– 60 km/h e una velocità compresa tra 160 km/h e 180 km/h (a seconda della versione) senza un veicolo davanti.

ASSISTENZA ALLA GUIDA ATTIVA

La funzione "Centraggio corsia" è una funzione comfort.

È rappresentata dalla spia .

Nota: in caso di curva pericolosa, le caratteristiche di ritenzione laterale della funzione sono limitate e richiedono al conducente di eseguire un'azione immediata al volante.

Ulteriori informazioni

A seconda del veicolo, la funzione "Active driver assist" può essere utilizzata con altre funzioni di assistenza alla guida.

Nota:

– Quando la funzione "Centraggio corsia" è in modalità di regolazione, la funzione "Prevenzione dell'uscita di corsia" verrà sospesa, se era già stata attivata. Quando la funzione "Centraggio corsia" non controlla lo sterzo, la funzione "Prevenzione dell'uscita di corsia" può essere riattivata se le condizioni lo consentono.

ASSISTENZA ALLA GUIDA ATTIVA

Posizione dei componenti

3

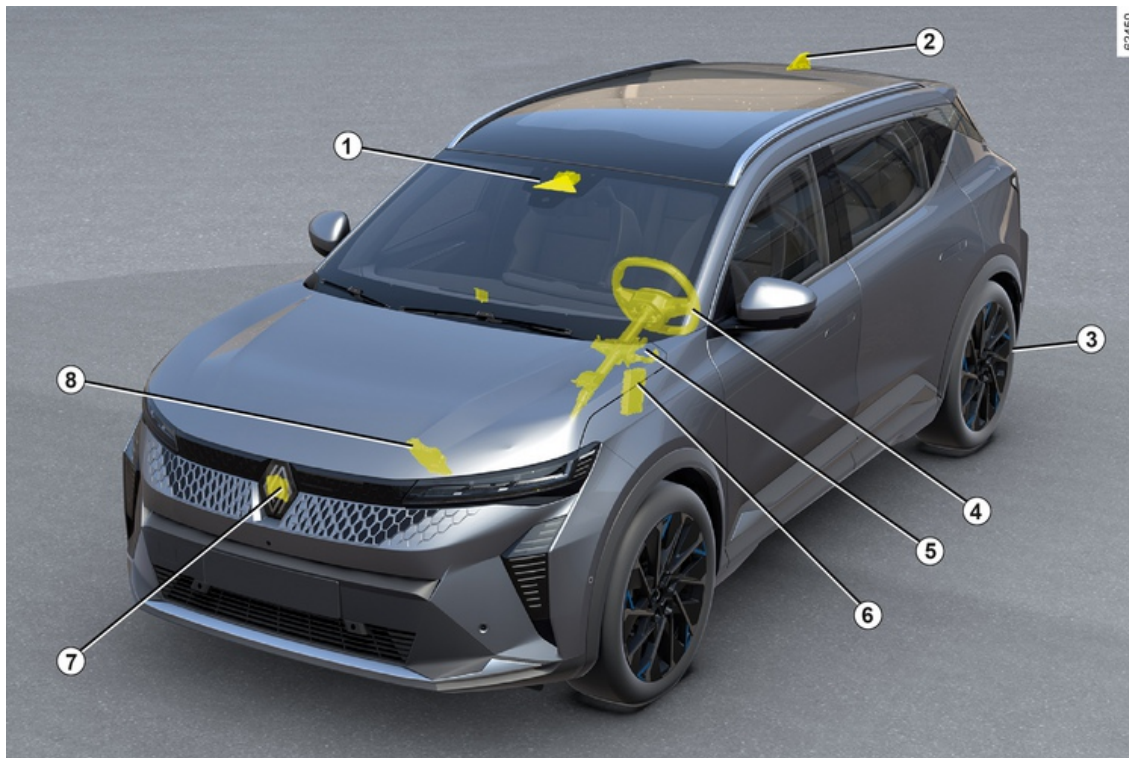

ASSISTENZA ALLA GUIDA ATTIVA

1 Telecamera

Rileva la segnaletica a terra e la posizione del veicolo sulle varie corsie. Riceve informazioni dal radar **6** e le unisce ai propri dati per determinare la traiettoria e la velocità del veicolo (accelerazione/frenata). Inoltre, controlla i parametri dell'attivazione/disattivazione del sistema (stato di apertura delle porte e così via). A seconda del veicolo, elabora le informazioni per rilevare la presenza delle mani del conducente sul volante. Assicuratevi che il parabrezza non sia ostruito (da sporcizia, fango, neve, ecc.).

2 Antenna e mappe

(a seconda del Paese e dell'abbonamento)
Le mappe stradali e alcune condizioni di guida (rotatorie e curve) vengono scaricate in base al tragitto percorso dal veicolo. Il sistema può anticipare la decelerazione a seguito di una variazione del limite di velocità indicato dai segnali stradali, a seconda dei parametri selezionati dal conducente. Il sistema può inoltre regolare la velocità del veicolo quando si avvicina a una curva a gomito o a una rotatoria.

3 Freno di stazionamento assistito

Mantiene il veicolo fermo in

determinate condizioni.

4 Sensore capacitivo

A seconda del veicolo, rileva la presenza delle mani sul volante.

5 Servosterzo

Aziona le ruote anteriori per guidare la traiettoria del veicolo in base alle informazioni trasmesse dal calcolatore **1**.

6 Calcolatore del motore

Controlla e comanda il motore per effettuare l'accelerazione desiderata.

7 Radar

Calcola la distanza tra il vostro veicolo e quello che vi precede. La portata massima del sistema è di circa 150 metri. Ciò può variare in base alle condizioni stradali (rilievo del suolo, condizioni meteorologiche e così via)
Accertarsi che l'area del radar non sia ostruita (da sporcizia, fango, neve, targa anteriore montata in maniera errata), non presenti urti o alterazioni (compresa la verniciatura) o non sia nascosta da qualsiasi accessorio montato sulla parte anteriore del veicolo (sulla griglia o sul logo, ecc.).

8 Controllo attivo del veicolo

Questo sistema fornisce informazioni sulla dinamica del veicolo al calcolatore **1** (velocità, accelerazione, ecc.) e agisce sull'impianto freni per

controllare la decelerazione e per mantenere il veicolo fermo.



Per garantire il buon funzionamento del sistema, le zone dei sensori e della telecamera devono restare pulite e non devono essere manomesse.

ASSISTENZA ALLA GUIDA ATTIVA

Comandi

3

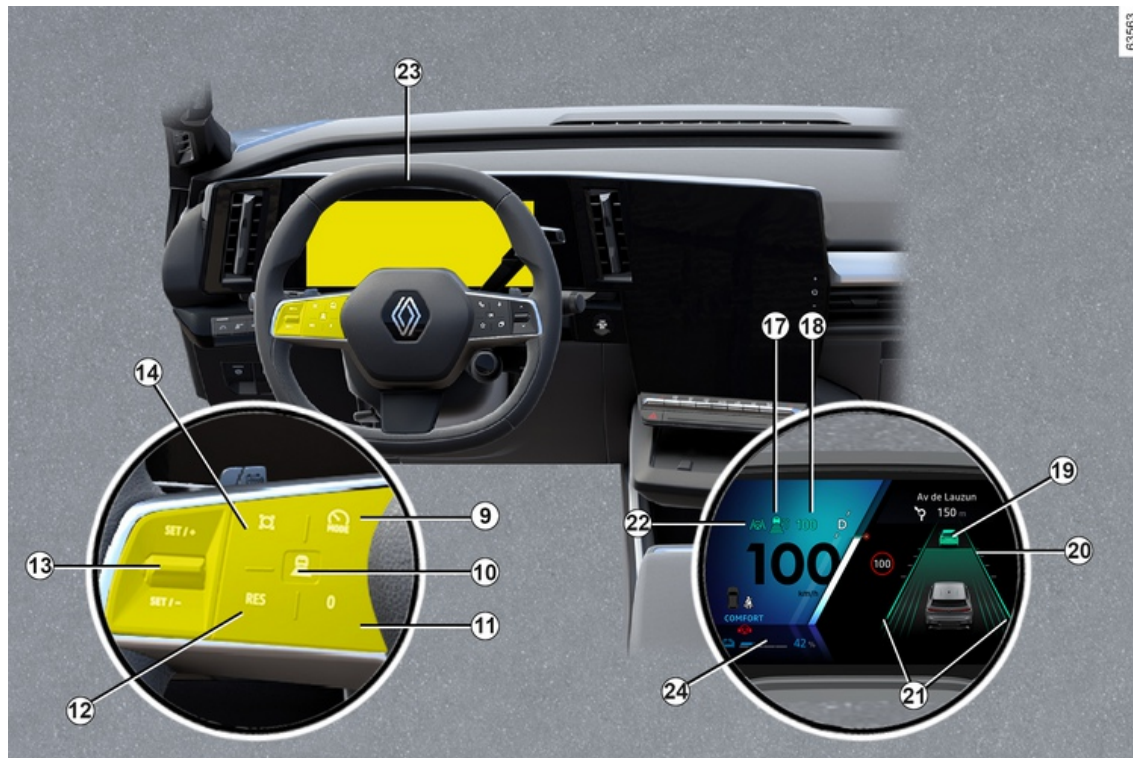

ASSISTENZA ALLA GUIDA ATTIVA

9. Contattore per selezionare/deselezionare i sistemi di assistenza alla guida, a seconda del veicolo:

- l'Active driver assist;
- Regolatore di velocità adattivo (Adaptive Cruise Control);
- limitatore di velocità;
- Disinserito.

10. Impostazioni di distanza di sicurezza

11. Mette la funzione in standby e memorizza il limite di velocità (0).

12 Richiama la velocità di crociera memorizzata (RES).

13

- Verso l'alto: attiva, aumenta la velocità di crociera o memorizza quella corrente (SET/+).
- Verso il basso: attiva, riduce la velocità di crociera o memorizza quella corrente (SET/-).

14 Pulsante a comparsa (a seconda del veicolo): adatta il regolatore di velocità ai limiti di velocità rilevati



→ 227

ASSISTENZA ALLA GUIDA ATTIVA

Viene visualizzato sul quadro della strumentazione.

17. Spia della funzione Regolatore di velocità adattivo Stop and Go .

18. Velocità di regolazione memorizzata.

19. Veicolo che precede.

20. Distanza di sicurezza memorizzata

21. Indicatori di direzione lato sinistro e destro

22. Spia della funzione "Centraggio corsia" .

Volante 23

Il conducente deve sempre tenere le mani sul volante.

Se il conducente gira il volante con forza sufficiente, la funzione "Centraggio corsia" viene interrotta per consentirgli di riprendere il controllo del veicolo.

In determinate condizioni (curve strette, ecc.) può essere applicata una vibrazione sul volante per avvertire il conducente che deve riprendere il controllo del veicolo.

Se il guidatore non gestisce il volante (non vengono rilevate le mani) la

funzione "Centraggio corsia" viene disattivata dopo diversi avvisi visivi e acustici.

Attivazione/disattivazione della funzione "Active driver assist"

Attivare la funzione



Per attivare la funzione, premere l'interruttore **9** tutte le volte che è necessario per attivarla.

La spia **22**  viene visualizzata in grigio sul quadro della strumentazione. Quindi premere il comando al volante **13** verso l'alto (SET/+) o verso il basso (SET/-).

Il sistema "Active driver assist", che include il Regolatore di velocità adattivo Stop and Go e la funzione "Centraggio corsia", è quindi attivato.

La spia verde **22**  e gli indicatori linea di sinistra e di destra **21** vengono visualizzati sul quadro della strumentazione per confermare che la funzione è attivata e dirige il veicolo verso il centro della corsia.

È possibile arrestare la funzione "Centraggio corsia" in qualsiasi momento girando con forza il volante. Quando si smette di girare il volante, la funzione "Centraggio corsia" viene riattivata.

Nota: è necessario mantenere le mani sul volante quando si utilizza la funzione "Centraggio corsia". Non togliere in nessun caso le mani dal volante.

Inibizione della funzione

Premere il tasto **9**. La disattivazione della funzione è confermata dalla

scomparsa della spia **22**  e degli indicatori di linea di destra e sinistra **21** dal quadro della strumentazione.

Nota: se la funzione "Prevenzione dell'uscita di corsia" è stata attivata in

ASSISTENZA ALLA GUIDA ATTIVA

precedenza e le condizioni lo consentono, si riattiverà automaticamente.

Regolazione della posizione nella corsia

(a seconda della versione del veicolo)



Per attivare la posizione in corsia, la funzione "Centraggio corsia" deve essere in modalità di regolazione, la spia verde **22** deve essere visualizzata sul quadro della strumentazione e la velocità del veicolo deve essere inferiore a 50 km/h.

In queste condizioni, è possibile regolare la propria posizione nella corsia ruotando leggermente il volante

verso destra o verso sinistra, in modo che il veicolo passi al lato selezionato senza disattivare la funzione "Centraggio corsia". Non appena la posizione si trova ad almeno circa 15 cm dal centro della corsia, senza che il veicolo si avvicini a meno di circa 30 cm dal bordo della corsia, si hanno circa 10 secondi di tempo per regolare con precisione tale posizione. Il veicolo rimane quindi in posizione di scostamento quando si smette di girare il volante. Le linee **21** indicano la posizione impostata. Per tornare al centro della corsia, girare leggermente il volante nella direzione opposta, quindi interrompere i tentativi una volta che il veicolo ha raggiunto il centro.

In base a determinate condizioni (ad esempio, curva, velocità), il veicolo potrebbe venire nuovamente centrato in modo automatico.

Funzione "Centraggio corsia" in stand-by

La funzione "Centraggio corsia" viene messa automaticamente in stand-by nei seguenti casi:

- il sistema non rileva più le linee o solo una linea viene rilevata nella corsia;
- la corsia è troppo stretta o troppo larga;

- Il sistema non rileva le mani sul volante;
- in alcune condizioni di guida (rotatoria, incrocio, curva troppo stretta e così via);
- la velocità del veicolo è superiore a circa 160 km/h o 180 km/h, a seconda del veicolo;
- la velocità del veicolo è inferiore a circa 45 km/h, senza alcun veicolo che precede;
- il veicolo attraversa una corsia;
- il sistema viene temporaneamente interrotto (ad esempio: telecamera coperta da sporcizia, fango, neve, condensa e così via).

Alcune azioni eseguite dal conducente sospendono la funzione "Centraggio corsia":

- attivazione degli indicatori;
- girando il volante con forza sufficiente.

La messa in standby della funzione è confermata dalla comparsa della spia

grigia **22**  e dagli indicatori di linea di destra e sinistra **21** sul quadro della strumentazione.

ASSISTENZA ALLA GUIDA ATTIVA



Importante: mantenere i piedi vicino ai pedali e le mani sul volante in qualsiasi momento in caso di qualsiasi evento.

Una volta soddisfatte le condizioni, la funzione dirige nuovamente il veicolo

nella corsia. La spia **22**  e gli indicatori di linea di sinistra e destra **21** vengono visualizzati in verde sul quadro della strumentazione.



È possibile modificare la **traiettoria del veicolo** in qualsiasi momento girando il volante.

Avvertenza "Tenere le mani sul volante"



Quando la funzione "Centraggio corsia" non rileva più le mani sul volante, verranno attivati vari livelli di avviso:

- **dopo circa 15 secondi**, il messaggio "Tenere le mani sul volante" viene visualizzato in giallo sul quadro della strumentazione;
- **Dopo circa 35 secondi**, se il conducente non mette le mani sul volante dopo la visualizzazione dell'avvertenza, viene emesso un segnale acustico continuo. I freni vengono quindi azionati brevemente e ripetutamente per informare il conducente che deve riprendere il

controllo del veicolo mettendo le mani sul volante. Se il conducente non reagisce, il "Active driver assist" attiva le luci di emergenza e rallenta il veicolo fino all'arresto completo.



Il conducente può interrompere questa manovra in qualsiasi momento appoggiando le mani sul volante, frenando o disattivando "Active driver assist".

– **a veicolo fermo**, il cambio in posizione **P**, le luci di segnalazione pericolo restano accese, la spia **24**



si spegne e il messaggio "Centrag. corsia disattivato" viene visualizzato in rosso sul quadro della strumentazione per informare il conducente. Per riattivare la funzione, portare il cambio in posizione **D** e spingere il comando al volante **13** verso l'alto (SET/+) o verso il basso (SET/-): il sistema "Active driver assist" (che include il "Regolatore di velocità adattivo Stop and Go" e la funzione "Centraggio corsia") viene attivato, se le condizioni risultano soddisfatte.

ASSISTENZA ALLA GUIDA ATTIVA



Nei primi due livelli di allarme, quando il sistema rileva nuovamente la presenza delle mani del conducente sul volante, il sistema interrompe gli avvisi. La funzione continua dirigere il veicolo nella corsia.

Nota: in alcuni casi, la funzione "Centraggio corsia" potrebbe non rilevare le mani sul volante e potrebbe emettere un avviso:

- il conducente tiene le mani sul volante molto lievemente;
- il conducente indossa i guanti;
- ...



Avvertenza relativa al sensore capacitivo: è vietato il montaggio di qualsiasi accessorio sul volante (copertura di protezione, ecc.).

In caso di curva pericolosa

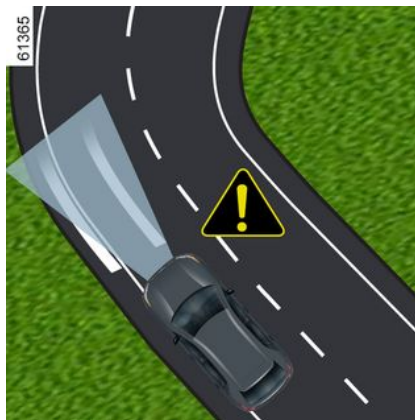

In caso di curva pericolosa e a seconda della velocità del veicolo, le capacità di tenuta della corsia della funzione verranno limitate e il conducente dovrà agire immediatamente sul volante in modo che il veicolo resti nella corsia.

Se il conducente non interviene, la funzione attiva la vibrazione del volante ad indicare che il veicolo sta oltrepassando la linea e che il conducente deve effettuare un'azione immediata.

La spia **22**  e l'indicatore di linea di sinistra o destra **21** interessato

viene visualizzato in rosso sul quadro della strumentazione.

Se il veicolo oltrepassa completamente una linea e si sposta fuori corsia o se la curva è troppo stretta, la funzione "Centraggio corsia" viene messa in standby.

La messa in standby della funzione è confermata dalla comparsa della spia

grigia **22**  e dagli indicatori di linea di destra e sinistra **21** sul quadro della strumentazione.



La funzione "Centraggio corsia" non può assistere il conducente quando si entra in una rotonda o ci si avvicina a un incrocio e potrebbe passare automaticamente in standby. In ogni caso, il conducente deve sempre ruotare il volante per gestire la traiettoria del veicolo in queste condizioni di guida.

anomalie di funzionamento

Se viene rilevato un errore operativo in relazione alla funzione "Centraggio corsia", viene visualizzato il messaggio "Aiuto alla guida indisponibile" o "Aiuto

ASSISTENZA ALLA GUIDA ATTIVA

alla guida Controllare" sul quadro della strumentazione e la funzione viene disattivata.

Rivolgersi a un Rappresentante del marchio.

3

Attenzione: questi pneumatici comportano a volte:



"Active driver assist" fornisce un aiuto supplementare alla guida. Non può in nessun modo sostituire l'osservazione dei limiti di velocità e delle distanze di sicurezza, né la vigilanza, né la responsabilità del conducente.

Il conducente deve controllare sempre il veicolo.

Il conducente deve sempre adattare la traiettoria e la velocità a seconda dell'ambiente e delle condizioni del traffico, indipendentemente dalle indicazioni del sistema.

A eccezione delle linee di demarcazione delle corsie e ai segnali di limite di velocità entro i limiti della capacità di rilevamento del sistema), le informazioni della segnaletica stradale (altri segnali, semafori, strisce pedonali e così via) non vengono riconosciute dal sistema. Questi non attivano alcun allarme o reazione da parte del sistema.

Il sistema "Active driver assist" usa le funzioni "Regolatore di velocità adattivo Stop and Go" e "Centraggio corsia". Il sistema non deve essere assimilato in nessun caso a un sensore di ostacolo o a un sistema anti-urto.

Usare "Active driver assist" esclusivamente fuori dai centri abitati, su strade ampie con linee visibili.

Non deve essere utilizzato quando il traffico è intenso, in strade sinuose o sdruciolevoli (ghiaccio, aquaplaning, ghiaia) o quando le condizioni meteorologiche sono sfavorevoli (nebbia, pioggia, raffiche di vento e così via).

Rischio di incidente.

Interventi/riparazioni del sistema

– In caso di urto, l'allineamento del sensore e/o della telecamera può alterarsi, con possibili conseguenze sul funzionamento. Disattivare il sistema e consultare la Rete del marchio.

– Ogni intervento in prossimità del radar e/o della telecamera (riparazioni, sostituzioni, modifiche parabrezza, superfici verniciate e così via) deve essere effettuato da un professionista qualificato.

Solo la Rete del marchio è abilitata a intervenire sul sistema.



Disattivazione del sistema

È necessario disattivare il sistema se:

- Il veicolo circola su una strada tortuosa;
- il veicolo viene trainato (riparazione);
- il veicolo sta trainando un rimorchio o un caravan;
- il veicolo è in movimento in un tunnel o in prossimità di una struttura metallica;
- Il veicolo arriva a un casello, un'area con lavori in corso o a un restringimento di corsia;
- il veicolo viaggia in forte pendenza;
- la visibilità è scarsa (sole abbagliante, nebbia e così via);
- le condizioni meteorologiche sono scarse (pioggia, neve, venti laterali e così via);
- il veicolo viaggia su una superficie stradale sdruciolevole (pioggia, neve, ghiaia e così via);
- l'area della telecamera è stata danneggiata (ad esempio, area del parabrezza interno o esterno); il parabrezza è rotto o distorto;
- l'area del radar è stata danneggiata (urti e così via);
- La superficie del volante è danneggiata o umida.

Se il sistema funziona in modo anormale, disattivarlo e rivolgetevi alla rete del marchio.



Alcune condizioni possono interferire o compromettere il funzionamento del sistema, come ad esempio:

- parabrezza o area del sensore ostruiti (da sporcizia, ghiaccio, neve, formazione di condensa, ecc.). Controllare spesso la pulizia e lo stato del parabrezza, le spazzole del tergivetro anteriore e il paraurti anteriore;
- un ambiente complesso (tunnel e così via);
- condizioni meteorologiche avverse (neve, pioggia forte, grandine e così via);
- scarsa visibilità (notte, nebbia e così via);
- scarso contrasto tra il veicolo che precede e l'area circostante (ad esempio, veicolo bianco veicolo in una zona innevata e così via);
- essere abbagliati (sole abbagliante, luci di veicoli provenienti in direzione opposta e così via);
- strada stretta, tortuosa o irregolare (curve strette e così via);
- le righe di catrame rilevate come linea dal sistema;
- restringimento/allargamento di corsia;
- segnaletica orizzontale usurata, mancanza di contrasto o molto distanziati tra loro (linee parzialmente cancellate, ecc.);
- segnaletica orizzontale multipla sulla strada (area con interventi stradali in corso, bretelle di raccordo ad autostrade adiacenti, corsia d'emergenza, ecc.);
- segnaletica stradale priva di freccia, situata presso uno svincolo autostradale;
- un'area con scarsa connettività che rende impossibile la geolocalizzazione del veicolo o mappe non aggiornate;
- un veicolo che procede a una velocità molto diversa;
- utilizzo di tappetini non adatti al veicolo. Sul lato conducente, utilizzate esclusivamente tappetini adatti al veicolo, in grado di agganciarsi agli elementi preinstallati, e verificatene periodicamente il fissaggio. Non sovrapponetene più tappetini.

Rischio di incastro dei pedali.

In questi casi:

- **Rischio di frenata o accelerazione indesiderata.**
- **Rischio di correzione indesiderata, errata o di mancata correzione della traiettoria.**

Molte situazioni non previste potrebbero influire sul corretto funzionamento del sistema. Alcuni oggetti o veicoli che possono essere visualizzati nell'area di rilevamento della telecamera o del radar potrebbero essere interpretati in maniera non corretta dal sistema, comportando accelerazioni o frenate non appropriate.

ASSISTENZA ALLA GUIDA ATTIVA

È sempre necessario essere attenti ad eventi improvvisi che potrebbero verificarsi durante la guida. Mantenere sempre il veicolo sotto controllo mantenendo i piedi vicino ai pedali e le mani sul volante in modo da poter agire in caso di qualsiasi evento.

3

PARCHEGGIO ASSISTITO

Principio di funzionamento

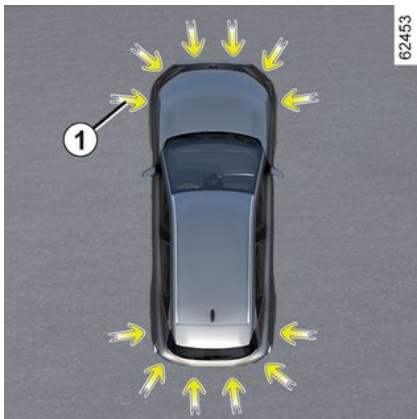

I sensori a ultrasuoni, indicati dalle frecce **1**, sono montati nei paraurti per rilevare gli ostacoli in prossimità del veicolo.

La funzione avvisa il conducente tramite segnali acustici e un display che rappresenta l'area in cui è stato rilevato l'ostacolo.

A seconda dell'equipaggiamento, il sistema rileva gli ostacoli dietro, davanti e sui lati del veicolo.

Il sistema di parcheggio assistito si attiva solo quando il veicolo viaggia ad una velocità inferiore a circa 10 km/h.

La funzione non tiene conto di sistemi di traino o di trasporto non riconosciuti dal sistema.



Questa funzione fornisce un aiuto supplementare alla guida.

Tuttavia non esime in nessun caso dalla vigilanza di guida normale e dalle responsabilità in caso di incidente mentre si effettua la retromarcia. Il conducente deve essere sempre pronto ad affrontare situazioni improvvise che possono verificarsi nella circolazione stradale. Prima di iniziare la manovra, verificate in particolare la presenza di ostacoli mobili (come un bambino, un animale, una bicicletta, una pietra, un palo, ecc.) o di oggetti nell'angolo morto troppo piccoli per essere rilevati.



In caso di urto sulla parte inferiore del veicolo durante una manovra (esempio: urto con un paracarro, un marciapiede rialzato o qualsiasi altro arredo urbano) potreste danneggiare il veicolo (esempio: deformazione di un asse). Per evitare qualsiasi rischio di incidente, fate controllare il vostro veicolo dalla Rete del marchio.

Posizione dei sensori a ultrasuoni **1**

Accertarsi che l'area circostante i sensori a ultrasuoni indicati dalle frecce **1** non sia oscurata (da sporcizia, fango, neve o da una targa fissata non correttamente e così via), non presenti segni di urto, non sia stata modificata (anche con la verniciatura) e non sia ostruita da eventuali accessori montati nella parte posteriore e/o, a seconda del veicolo, nella parte anteriore o sui lati del veicolo.

Nota: sui veicoli dotati di funzione "Telecamera 360°" → **286**, l'analisi dell'ambiente circostante del veicolo (zone **A** e **B**) non viene visualizzata

PARCHEGGIO ASSISTITO

nelle modalità "Birdview" o "Vista laterale".

Funzionamento

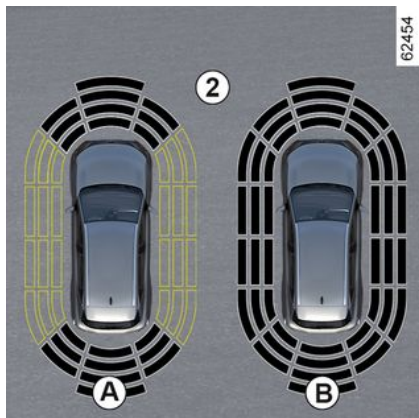

Il display **2** mostra l'ambiente circostante del veicolo ed emette segnali acustici.

A seconda dell'equipaggiamento, potrebbe essere necessario percorrere alcuni metri prima che venga attivato il rilevamento laterale.

Quando tutte le zone presentano uno sfondo grigio, significa che l'intero profilo del veicolo è sorvegliato:

- Display **A**: analisi dell'ambiente circostante del veicolo in corso;
- Display **B**: analisi dell'ambiente circostante del veicolo completata.

Rilevamento degli ostacoli

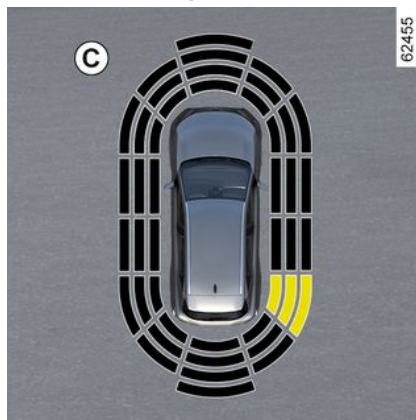

La maggior parte degli oggetti che si trova in prossimità della parte anteriore, della parte posteriore e dei lati del veicolo viene rilevata.

La frequenza del segnale acustico aumenta man mano che il veicolo si avvicina all'ostacolo, fino a diventare un segnale acustico costante a circa 20 cm nel caso di ostacolo rilevato sui lati e a circa 30 cm nel caso di un ostacolo rilevato nella parte anteriore o posteriore.

Viene visualizzata l'area in cui è stato rilevato l'ostacolo (display **C**). A seconda del veicolo, l'area viene visualizzata in verde, arancione (o giallo, a seconda del veicolo) oppure

rosso, a seconda della vicinanza dell'ostacolo rilevato.

i In caso di modifica della traiettoria durante una manovra, il rischio di urto contro un ostacolo potrebbe essere segnalato tardivamente.

Caso particolare di ostacoli rilevati sul lato

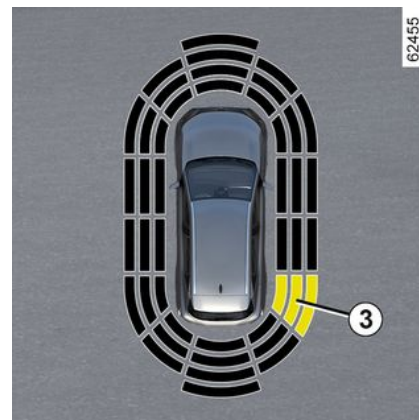

Secondo l'orientamento delle ruote, il sistema determina la traiettoria del veicolo e segnala l'eventuale rischio di urto contro un ostacolo **3** situato su un lato del veicolo.

PARCHEGGIO ASSISTITO

Quando viene rilevato un ostacolo su un lato:

- se c'è un rischio di urto, vengono emessi segnali acustici con una frequenza sempre più elevata all'approssimarsi dell'ostacolo, fino a divenire continua. Viene visualizzata l'area in cui è stato rilevato l'ostacolo **3** (display **D**).
- se non c'è alcun rischio di urto, non sarà emesso alcun segnale all'approssimarsi dell'ostacolo. A seconda del veicolo, l'area in cui è stato rilevato l'ostacolo **3** viene visualizzata con un tratteggio.



In caso di modifica della traiettoria durante una manovra, il rischio di urto contro un ostacolo potrebbe essere segnalato tardivamente.

Attivazione/disattivazione

Attivazione/disattivazione dallo schermo multimediale **4**

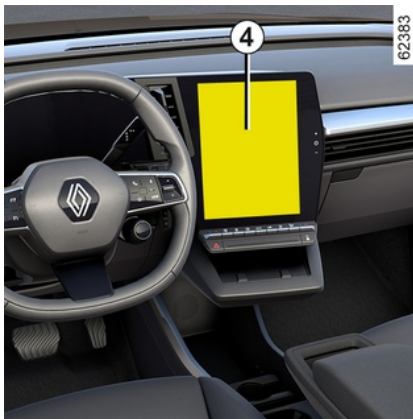

Dal mondo "Veicolo" sullo schermo multimediale **4**, premere il menu "Assistenza al parcheggio".

Attivare o disattivare le aree dotate di rilevatori a ultrasuoni.

Per maggiori informazioni, consultate il libretto dell'equipaggiamento multimediale.

Nota: a seconda del veicolo, la zona di rilevamento posteriore non può essere disattivata.

Disattivazione automatica della funzione di parcheggio assistito

Il sistema si disattiva:

- quando la velocità del veicolo è superiore a 10 km/h circa;

- a seconda del veicolo, quando il veicolo è fermo per oltre cinque secondi circa e si rileva un ostacolo (ad esempio in caso di ingorgo e così via);
- se in posizione N o P;
- quando viene rilevata un'anomalia di funzionamento.

Nota: a seconda del veicolo, se il veicolo è dotato di un gancio di traino non riconosciuto dal sistema, viene disattivata solo la funzione Park Assist posteriore.

Impostazioni



Per motivi di sicurezza, eseguire queste operazioni a veicolo fermo.



Ad ogni avviamento del veicolo, la funzione riprende lo stato di attivazione salvato l'ultima volta che è stato spento il motore.

Regolazione delle impostazioni dallo schermo multimediale **4**

PARCHEGGIO ASSISTITO

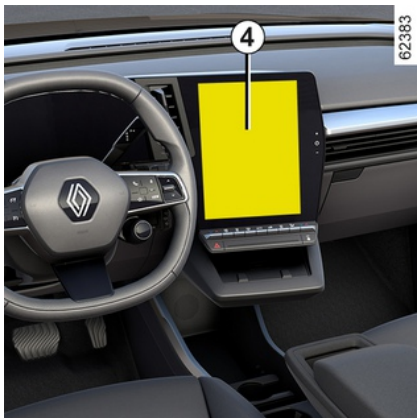

A veicolo fermo, dal mondo "Veicolo" sullo schermo multimediale **4**, premere il menu "Assistenza al parcheggio".

Per maggiori informazioni, consultate il libretto dell'equipaggiamento multimediale.

Disattivazione del suono del sistema

(a seconda della versione del veicolo)

Attivate o disattivate il suono del parcheggio assistito.

Nota: se si disattiva l'audio, quando ci si avvicina a un ostacolo si verrà avvisati solo dal display.

Volume acustico del parcheggio assistito

Regolare il volume del Park Assist utilizzando la relativa barra di regolazione.



Ad ogni avviamento del veicolo, la funzione riprende lo stato di attivazione salvato l'ultima volta che è stato spento il motore.

Casi particolari

È possibile disattivare manualmente gli avvisi sonori o, a seconda del veicolo, la zona di rilevamento interessata nei seguenti casi:

- un sistema di traino, un dispositivo di carico o un rimorchio non riconosciuto dal sistema è presente davanti ai sensori a ultrasuoni;
- i sensori a ultrasuoni sono danneggiati.

Nota: anche se l'audio è disattivato, i display continueranno ad avvisare il conducente.

anomalie di funzionamento

Quando il sistema rileva un malfunzionamento: quando la

retromarcia è inserita viene emesso un segnale acustico che avvisa per circa tre secondi, accompagnato dal messaggio "Sensori parcheggio controllare" sul quadro della strumentazione oppure il sistema non emette alcun segnale acustico o display quando la retromarcia è inserita.

Controllare che i sensori a ultrasuoni siano puliti.

Se il problema persiste, rivolgersi a una concessionaria autorizzata.

Consigli



Quando il veicolo viaggia a una velocità inferiore a circa 10 km/h, alcune fonti di rumore (moto, camion, martello pneumatico e così via) possono attivare i segnali acustici del parcheggio assistito.



Interventi/riparazioni del sistema

– In caso di urto i sensori potrebbero disallinearsi, con possibili conseguenze sul loro funzionamento. Disattivate la funzione e consultate la Rete del marchio.

– Ogni intervento nella zona in cui si trovano i sensori (riparazione, sostituzione, ecc.) deve essere effettuato da un professionista qualificato.

Solo la Rete del marchio è abilitata a intervenire sul sistema.

Interferenze sul sistema

Alcune condizioni possono interferire o compromettere il funzionamento del sistema, come ad esempio:

- condizioni meteorologiche avverse (pioggia, neve, grandine, ghiaccio e così via);
- in caso di esposizione a forti onde elettromagnetiche (in prossimità di linee ad alta tensione e così via);
- alcune tipologie di rumore (motocicletta, camion, martello pneumatico, ecc.);
- montaggio di un pomello o gancio di traino non compatibile.

Rischio di falsi allarmi o assenza di allarmi

Se il sistema si comporta in modo anomalo consultare un rivenditore autorizzato.



Limiti di funzionamento del sistema

- Per garantire il buon funzionamento del sistema, la zona attorno ai sensori deve restare pulita e non deve essere manomessa.
- Piccoli oggetti che si spostano vicino al veicolo (moto, biciclette, pedoni, ecc.) potrebbero non essere riconosciuti dal sistema.
- Il sistema potrebbe non rilevare ostacoli troppo vicini al veicolo.
- Il sistema non fornisce un avviso quando altri ostacoli o veicoli viaggiano a una velocità notevolmente diversa.
- Durante un cambio di traiettoria durante una manovra, il sistema potrebbe segnalare eventuali ostacoli con ritardo.
- Quando il veicolo traina un rimorchio, il sistema di assistenza al parcheggio posteriore deve essere disattivato.

FRENATA ATTIVA DI EMERGENZA IN RETROMARCIA

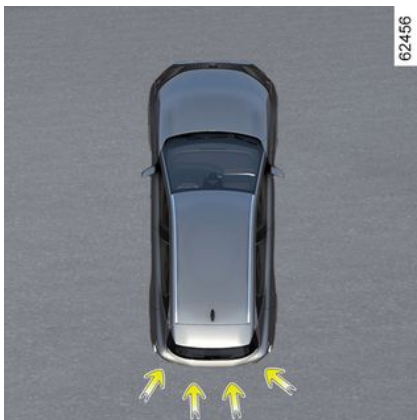

Oltre alla funzione "Assistenza al parcheggio" → 269 e utilizzando le informazioni dei quattro sensori centrali situati nella parte posteriore del veicolo, il sistema rileva gli ostacoli fissi che si trovano dietro al veicolo. Se c'è un rischio significativo di collisione, il sistema fa automaticamente frenare il veicolo.

Nota: assicurarsi che i quattro sensori centrali posti nella parte posteriore del veicolo non siano oscurati (da impurità, fango, neve, ecc.).

Funzionamento

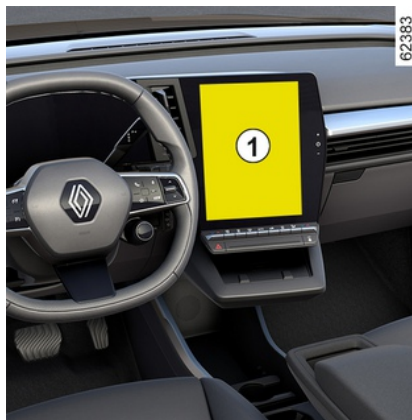

Rilevamento ostacoli posteriori fissi

In retromarcia e in movimento (a velocità comprese tra 3 km/h e 10 km/h, se esiste il rischio di collisione con un ostacolo fisso, il sistema **fa automaticamente frenare il veicolo**.

Un avviso visivo  2 viene visualizzato sullo schermo multimediale 1, accompagnato da un segnale acustico.

Quando il veicolo si è fermato, il veicolo stesso deve essere tenuto fermo dal conducente tenendo il piede sul pedale del freno.



Questa funzione fornisce un aiuto supplementare alla guida. Questa funzione non sostituisce in alcun modo la vigilanza e la responsabilità del conducente, che deve mantenere sempre il controllo del veicolo.



In caso di urto sulla parte inferiore del veicolo durante una manovra (esempio: urto con un paracarro, un marciapiede rialzato o qualsiasi altro arredo urbano) potreste danneggiare il veicolo (esempio: deformazione di un asse). Per evitare qualsiasi rischio di incidente, fate controllare il vostro veicolo dalla Rete del marchio.

FRENATA ATTIVA DI EMERGENZA IN RETROMARCIA

Attivazione, disattivazione del sistema



Per attivare o disattivare la funzione tramite lo schermo multimediale **1**, selezionate il mondo "Veicolo", quindi "Assistenza al parcheggio". Selezionate "Frenata automatica di emergenza posteriore".

Se la funzione è disattivata, sullo schermo multimediale viene

visualizzata la spia  **3**.

anomalie di funzionamento

Quando il sistema rileva un'anomalia di funzionamento, la frenata di

emergenza attiva in retromarcia viene automaticamente disattivata.

Sullo schermo multimediale viene

visualizzata la spia  **3** insieme, a seconda del tipo di malfunzionamento, al seguente messaggio sul quadro della strumentazione:

- « Sensori parch. indisponibili » ;
oppure
- « Sensori parcheg. controllare » ;
oppure
- « Aiuto alla guida indisponibile » ;
oppure
- « Aiuto alla guida Controllare ».

Pulire i sensori a ultrasuoni. Se il problema persiste, rivolgetevi alla Rete del marchio.



Se il veicolo è dotato di gancio di traino riconosciuto dal sistema ed è stato collegato un rimorchio, la frenata di emergenza attiva in retromarcia viene automaticamente disattivata e sul quadro della strumentazione viene visualizzato il messaggio "Rimorchio: sensori parcheggio indisponibili"

insieme alla spia  **3** sullo schermo multimediale.

FRENATA ATTIVA DI EMERGENZA IN RETROMARCIA

Avvertenze



Frenata attiva di emergenza in retromarcia

Questa funzione fornisce un aiuto supplementare alla guida. Questa funzione non esime il conducente dalla normale vigilanza e dalla responsabilità in caso d'incidente.

Alcune condizioni climatiche e ambientali possono disturbare o danneggiare il sistema. Di conseguenza, il conducente deve essere sempre pronto ad affrontare situazioni improvvise che possono verificarsi nella circolazione stradale. Prima di iniziare la manovra, verificate in particolare la presenza di ostacoli mobili (come un bambino, un animale, una bicicletta, una pietra, un palo, ecc.) o di oggetti nell'angolo morto troppo piccoli per essere rilevati.

L'attivazione di questa funzione può essere ritardata o impedita quando il sistema rileva chiari segni di controllo del veicolo da parte del conducente (azione sul volante, pedali, ecc.).

Interventi/riparazioni del sistema

- In caso di urto, i sensori posteriori e le loro prestazioni potrebbero risentirne. Disattivate la funzione e consultate la Rete del marchio.
- Ogni intervento nella zona in cui si trovano i sensori (riparazione, sostituzione, modifiche al paraurti, ecc.) deve essere effettuato da un professionista qualificato.

Solo la Rete del marchio è abilitata a intervenire sul sistema.

Inibizione della funzione

È necessario disattivare la funzione se il veicolo viene trainato (assistenza in caso di guasto) o se il veicolo è dotato di gancio di traino non riconosciuto dal sistema.

Se il sistema funziona in modo anormale, disattivarlo e rivolgetevi alla rete del marchio.

SPIA USCITA PARCHEGGIO

3

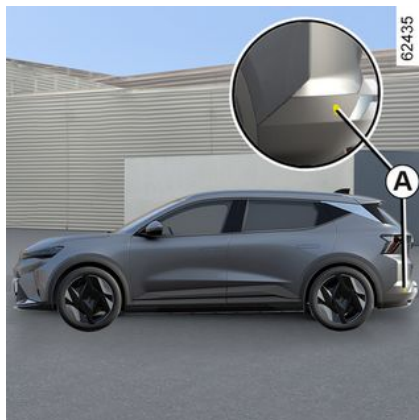

Grazie alle informazioni dei sensori installati su ciascun lato del paraurti posteriore (zona **A**), il sistema informa il conducente circa la presenza di un altro veicolo nella zona di rilevamento **B**.

La funzione è attivata se:

- la retromarcia è stata inserita;
- e
- il veicolo è fermo o a velocità ridotta.

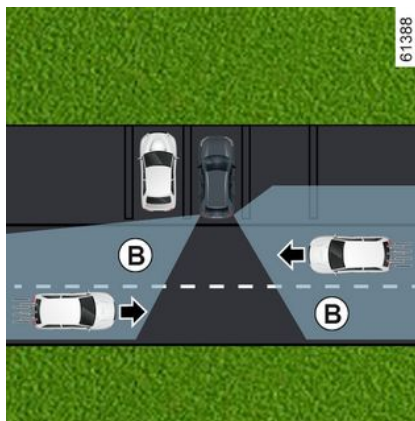

 La capacità di rilevamento del sistema dipende dall'ambiente che circonda il veicolo (oggetti fermi ecc.) e dallo stato del paraurti e così via.



Questa funzione fornisce un aiuto supplementare alla guida. Questa funzione non sostituisce in alcun modo la vigilanza e la responsabilità del conducente, che deve mantenere sempre il controllo del veicolo.

Particolarità

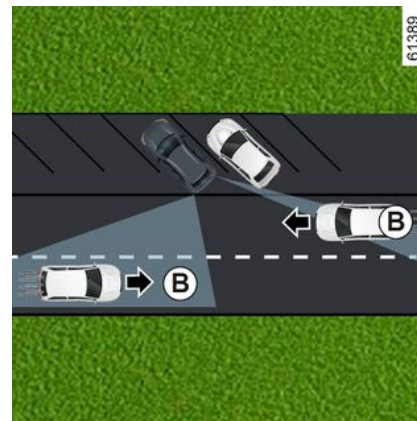

Verificate che l'area del sensore **A** non sia oscurata (da autoadesivi, fango, neve e così via).

Se uno dei sensori è oscurato, sul quadro della strumentazione verrà

SPIA USCITA PARCHEGGIO

visualizzato il messaggio "Radar laterali senza visibilità". Pulire la zona in cui si trovano i sensori.

Attivazione/Disattivazione dallo schermo multimediale 1

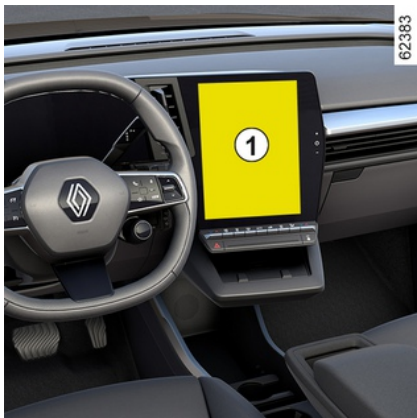

Per attivare o disattivare la funzione, consultate il libretto di istruzioni del sistema multimediale.

Selezionate "ON" o "OFF".

Funzionamento

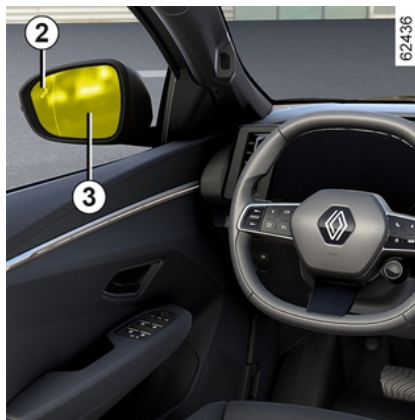

La funzione avvisa quando un veicolo si trova nella zona **B** e si avvicina al proprio veicolo.

Quando viene rilevato un veicolo, le spie **2** si accendono su entrambi gli specchietti retrovisori **3**.

Nota: pulire regolarmente gli specchietti retrovisori **3** in modo che la spia **2** rimanga visibile.

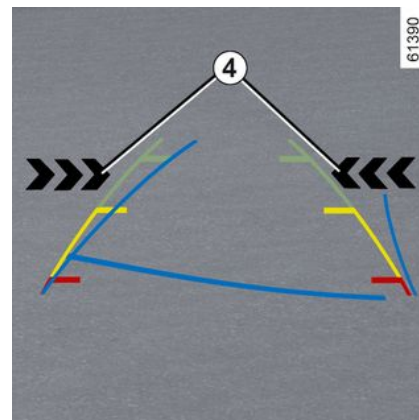

Le spie **4** sullo schermo multimediale indicano su quale lato è stato rilevato il veicolo che si avvicina.

Nota: pulire la telecamera regolarmente in modo che non venga oscurata.

Le spie **2** e **4** sono accompagnate da un segnale acustico quando la retromarcia è inserita e il veicolo è in movimento.

anomalie di funzionamento

Se il veicolo è dotato di gancio di traino riconosciuto dal sistema ed è stato collegato un rimorchio, l'avviso di uscita dal parcheggio si disattiva automaticamente e sul quadro della strumentazione viene visualizzato il

SPIA USCITA PARCHEGGIO

seguente messaggio "Aiuto alla guida indisponibile".

Se il sistema rileva un guasto, il messaggio "Radar laterali controllare" compare sul quadro della strumentazione. Rivolgersi a un Rappresentante del marchio.



A causa della presenza dei sensori dietro il paraurti, è preferibile affidare qualsiasi intervento sul paraurti (riparazione, sostituzione, verniciatura, ecc.) a un professionista qualificato.



Limiti di funzionamento del sistema

- Per garantire il buon funzionamento del sistema, la zona del radar deve restare pulita e non deve essere manomessa.
- Piccoli oggetti (moto, biciclette, pedoni e così via) che si spostano verso il veicolo potrebbero non essere riconosciuti dal sistema.

Inibizione della funzione

È necessario disattivare la funzione se:

- l'area del sensore **A** è stata danneggiata (paraurti posteriore);
- il veicolo è dotato di un sistema di traino non è riconosciuto dal sistema.



Questa funzione fornisce un aiuto supplementare alla guida. Questa funzione non sostituisce

in alcun modo la vigilanza e la responsabilità del conducente, che deve mantenere sempre il controllo del veicolo.

Il sistema non deve essere assimilato in nessun caso a un sensore di ostacolo o a un sistema anti-urto.

Interventi/riparazioni del sistema

- In caso di urto, la posizione dei sensori potrebbe essere modificata, influenzando sulla funzione. Disattivate la funzione e consultate la Rete del marchio.
- Ogni intervento nell'area dei sensori (riparazione, sostituzione, carrozzeria e così via) deve essere effettuato da un professionista qualificato.

Solo la Rete del marchio è abilitata a intervenire sul sistema.



Interferenze sul sistema

Alcune condizioni possono interferire o compromettere il funzionamento del sistema, come ad esempio:

- un ambiente complesso (parcheggio sotterraneo, strutture metalliche e così via);
- condizioni meteorologiche avverse (neve, pioggia forte, grandine e così via).

Inibizione della funzione

È necessario disattivare la funzione se il veicolo viene trainato (assistenza in caso di guasto) o se il veicolo è dotato di gancio di traino non riconosciuto dal sistema.

Se il sistema funziona in modo anormale, disattivarlo e rivolgetevi alla rete del marchio.

TELECAMERA DI RETROMARCIA

Funzionamento



All'innesto della retromarcia, la telecamera **1** situata sul retro del veicolo consente di visualizzare lo spazio dietro il veicolo sul display multimediale **2** accompagnato da tre linee guida **3**, **4** o **5** (fisse, mobili o rimorchio).

Questo sistema utilizza diverse sagome per il suo funzionamento (mobile per la traiettoria, fissa per la distanza). Quando la zona rossa viene raggiunta, aiutatevi con la rappresentazione del paraurti per fermarvi in modo preciso.



Linee guida fisse **3**

La sagoma fissa include dei riferimenti colorati **A**, **B** e **C** che indicano la distanza dietro il veicolo:

- **A** (rosso) a circa 30 centimetri dal veicolo;
- **B** (giallo) a circa 70 centimetri dal veicolo;
- **C** (verde) a circa 150 centimetri dal veicolo.

Questa sagoma resta fissa e indica la traiettoria del veicolo se le ruote sono allineate.

Linee guida mobili **4**

Compaiono in blu sullo schermo multimediale **2**. Indica la traiettoria del veicolo in funzione della posizione del volante.

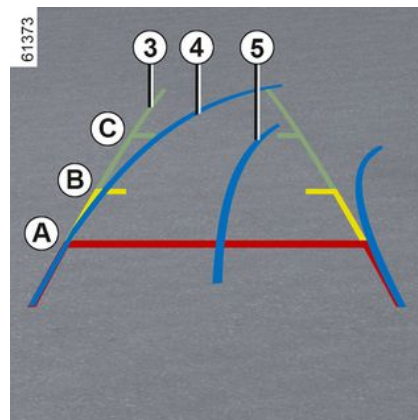

Linee guida rimorchio **5**

Compaiono in blu sullo schermo multimediale **2**. Indica la traiettoria della barra di traino rimorchio in funzione della posizione del volante. Consente al conducente di posizionare la barra di traino il più vicino possibile alla testa di traino del rimorchio.

« Vista del rimorchio »

In marcia avanti, se è collegato un rimorchio, premere il menu "Videocamera" nel mondo "Veicolo" sulla schermata multimediale **2** per attivare la telecamera **1** per trasmettere una vista dell'ambiente circostante posteriore per circa 30 secondi.

TELECAMERA DI RETROMARCIA

Impostazioni



Dallo schermo multimediale **2**, quando si inserisce la retromarcia, premete il pulsante "Impostazioni" per aggiungere o rimuovere le linee guida e regolare le impostazioni dell'immagine della telecamera (luminosità, contrasto e così via).

Per maggiori informazioni, consultate il libretto dell'equipaggiamento multimediale.

i Assicuratevi che la telecamera non sia oscurata da sporcizia, fango, condensa neve ecc.).

Funzione " Zoom auto "

Se viene rilevato un ostacolo dietro il veicolo, la funzione "Zoom auto" cambia la visualizzazione corrente in una vista posteriore dall'alto.

Per attivare/disattivare la funzione "Zoom auto", consultare il libretto di istruzioni del sistema multimediale.

i Lo schermo visualizza un'immagine invertita, come in un retrovisore.

Le sagome sono una rappresentazione proiettata su una superficie piana. Queste informazioni non devono essere prese in considerazione se sovrapposte a un oggetto verticale oppure a terra.

Gli oggetti che compaiono sul bordo dello schermo possono essere deformati.

In caso di luminosità troppo forte (neve, veicolo al sole ecc.), la visione della telecamera potrebbe essere disturbata.

Se il bagagliaio è aperto o chiuso in modo errato, compare il messaggio "Portellone aperto".

anomalie di funzionamento

Quando si inserisce la retromarcia, se il sistema rileva un'anomalia di funzionamento, sullo schermo multimediale viene visualizzata temporaneamente una schermata nera **2**.

Ciò può essere dovuto a un'anomalia che interessa la telecamera o lo schermo (pulizia, immagine fissa, ritardo, ecc.).

Se la visualizzazione temporanea della schermata nera persiste, consultare un rivenditore autorizzato.

TELECAMERA DI RETROMARCIA



Questa funzione è un ausilio supplementare. Quindi non esime il conducente dalla normale vigilanza e dalla responsabilità in caso d'incidente. Il conducente deve essere sempre pronto ad affrontare situazioni improvvise che possono verificarsi nella circolazione stradale. Prima di iniziare la manovra, verificate in particolare la presenza di ostacoli mobili (come un bambino, un animale, una bicicletta, una pietra, un palo, ecc.) o di oggetti nell'angolo morto troppo piccoli per essere rilevati.

Differenza tra la distanza calcolata e la distanza effettiva

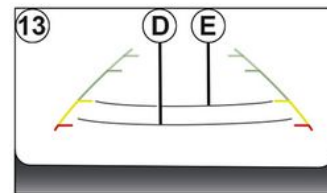
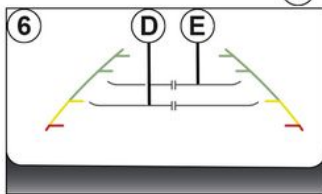
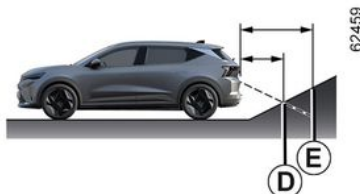

Retromarcia verso una forte pendenza in salita

Le linee di riferimento fisse **6** indicano le distanze più vicine di quanto lo siano effettivamente.

Gli oggetti visualizzati sullo schermo sono effettivamente più lontani sulla pendenza.

Ad esempio, se sullo schermo viene visualizzato un oggetto in corrispondenza del punto **D**, la distanza effettiva dell'oggetto è in corrispondenza del punto **E**.

Retromarcia verso una forte pendenza in discesa

Le linee di riferimento fisse **6** indicano le distanze più lontane di quanto lo siano effettivamente.

Pertanto, gli oggetti visualizzati sullo schermo sono effettivamente più vicini sulla pendenza.

Ad esempio, se sullo schermo viene visualizzato un oggetto in corrispondenza del punto **G**, la distanza effettiva dell'oggetto è in corrispondenza del punto **F**.

TELECAMERA DI RETROMARCIA

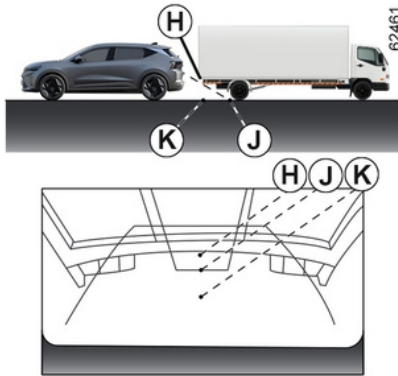

Retromarcia verso un oggetto sporgente

La posizione **H** sembra più distante rispetto alla posizione **J** sullo schermo. Tuttavia, la posizione **H** è equidistante dalla posizione **K**.

La traiettoria indicata dalle linee di riferimento fisse e mobili non tiene conto dell'altezza degli oggetti. Pertanto sussiste il rischio che il veicolo possa colpire l'oggetto quando torna verso la posizione **K**.

TELECAMERA 360°

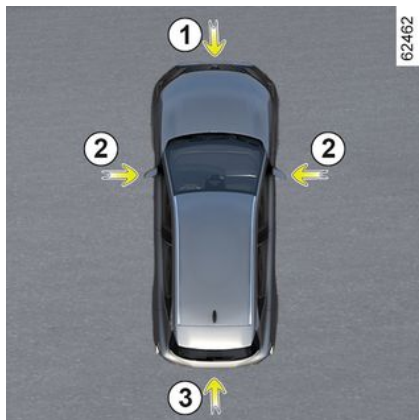

Grazie alle informazioni provenienti dalle telecamere **1**, **2** e **3** posizionate nei paraurti anteriori, sui retrovisori esterni e sullo sportello del bagagliaio e ai sensori a ultrasuoni **4** situati nei paraurti del veicolo, la funzione assiste nelle manovre difficili (ad esempio parcheggiare) visualizzando l'ambiente circostante il veicolo.

Nota: accertarsi che le telecamere non siano oscurate (da sporcizia, fango, neve, condensa, ecc.).

Funzionamento

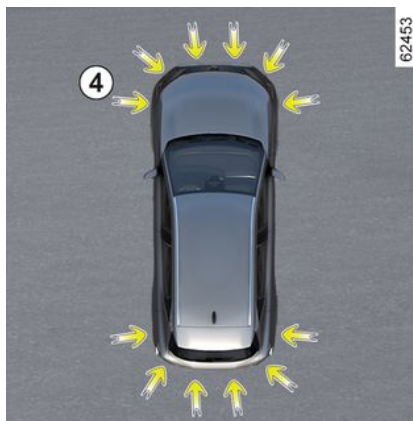

Le telecamere trasmettono diverse viste separate sullo schermo multimediale **5**.

Queste permettono di visualizzare l'ambiente circostante il veicolo:

- vista frontale (usando la telecamera **1**): vista frontale standard e vista frontale panoramica;
- vista posteriore (usando la telecamera **3**): vista posteriore standard e vista posteriore panoramica;



- vista dall'alto (usando le telecamere **1**, **2** e **3**): vista dall'alto standard e vista dall'alto pop-up (quando viene rilevato un ostacolo);
- vista laterale (usando la telecamera **2**): vista laterale anteriore e vista laterale posteriore;
- vista 3D;
- vista rimorchio.

I sensori a ultrasuoni rilevano gli ostacoli nella parti anteriore, posteriore e (a seconda della versione del veicolo) laterale del veicolo.

TELECAMERA 360°

Telecamera anteriore 1



La vista della telecamera anteriore viene visualizzata sullo schermo multimediale **5**.



Questa funzione è un ausilio supplementare. Quindi non esime il conducente dalla normale vigilanza e dalla responsabilità in caso d'incidente. Il conducente deve essere sempre pronto ad affrontare situazioni improvvise che possono verificarsi nella circolazione stradale. Prima di iniziare la manovra, verificate in particolare la presenza di ostacoli mobili (come un bambino, un animale, una bicicletta, una pietra, un palo, ecc.) o di oggetti nell'angolo morto troppo piccoli per essere rilevati.

Telecamera posteriore 3



3

TELECAMERA 360°

La vista della telecamera posteriore viene visualizzata sullo schermo multimediale **5**.



Per le viste posteriori, lo schermo multimediale **5** visualizza un'immagine inversa della vista posteriore come in uno specchietto retrovisore.



Nella vista anteriore o posteriore: durante le manovre in salita, gli oggetti visualizzati sullo schermo multimediale potrebbero essere più vicini o più lontani di quanto sembrino.

Tenerne conto per valutare correttamente la distanza prima di qualsiasi manovra.

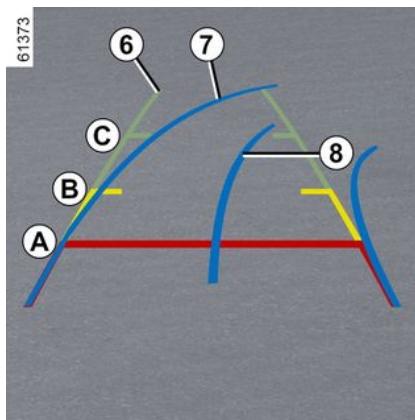

La vista "anteriore" o "posteriore" trasmessa sullo schermo multimediale **5** viene visualizzata con una, due o tre linee guida **6**, **7** e **8**.

Questo sistema è utilizzato inizialmente servendosi di una o più sagome (mobile e rimorchio per la traiettoria, fissa per la distanza).

Linee guida fisse **6**

La sagoma fissa include dei riferimenti colorati **A**, **B** e **C** che indicano la distanza dietro il veicolo:

- **A** (rosso) a circa 30 centimetri dal veicolo;
- **B** (giallo) a circa 70 centimetri dal veicolo;
- **C** (verde) a circa 150 centimetri dal veicolo.

Linea guida mobile **7**

Compare in blu sullo schermo multimediale **5**. Indica la traiettoria del veicolo in funzione della posizione del volante nella vista anteriore e in quella posteriore.

Linea guida rimorchio **8**

Compare in blu sullo schermo multimediale **5**. Indica la traiettoria della barra di traino rimorchio in funzione della posizione del volante.

Consente al conducente di posizionare la barra di traino il più vicino possibile alla testa di traino del rimorchio.

TELECAMERA 360°



Le linee di riferimento delle viste anteriore, posteriore e laterale sono una rappresentazione proiettata su terreno piano; questa informazione deve essere ignorata quando si sovrappone a un oggetto verticale o appoggiato a terra.

Gli oggetti visualizzati sul bordo dello schermo multimediale potrebbero apparire distorti. In caso di luminosità troppo forte (neve, veicolo al sole ecc.), la visione della telecamera potrebbe essere disturbata.



Nella rappresentazione combinata della telecamere:

- gli oggetti rialzati (marciapiede, veicolo, ecc.) possono apparire distorti nella vista Birdview;
- tutti gli oggetti sulla parte superiore del veicolo non vengono visualizzati.

Telecamera anteriore lato guida 2

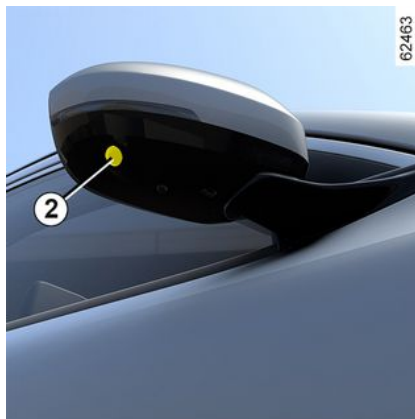

La telecamera **2**, montata nello specchio retrovisore esterno, trasmette una vista laterale sullo schermo multimediale **5**.

A seconda della versione del veicolo, è possibile utilizzare lo schermo multimediale per modificare la vista birdview in vista anteriore laterale. Per maggiori informazioni, consultate il libretto dell'equipaggiamento multimediale.

Vista birdview



La vista Birdview è una rappresentazione combinata delle telecamere **1**, **2** e **3**.

Visualizza una vista della parte superiore del veicolo e l'ambiente circostante.

Tale vista può essere utilizzata per confermare una vista della posizione del veicolo in relazione all'ambiente immediatamente circostante (parti anteriore, posteriore e laterali).

TELECAMERA 360°

i Nella modalità "vista birdview", gli oggetti visualizzati sullo schermo multimediale sono effettivamente più distanti di quanto sembrano. **Tenerne conto per valutare correttamente la distanza prima di qualsiasi manovra.**

Viste laterali:



Sullo schermo multimediale, premete il pulsante dedicato **9** per avere una vista che combina una vista dall'alto e due viste laterali.

Vista panoramica anteriore o vista panoramica posteriore

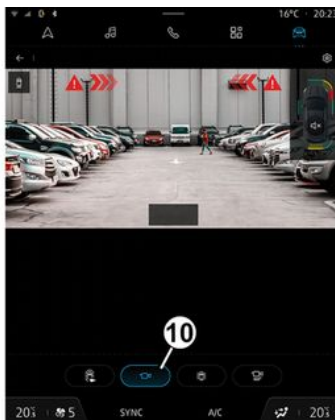

Sullo schermo multimediale, premere il pulsante dedicato **10** per ottenere una vista panoramica frontale.

Quando si inserisce la retromarcia, la vista panoramica frontale viene sostituita da una vista panoramica posteriore.

Nota: la vista frontale o posteriore varia a seconda dell'angolazione del volante al fine di migliorare la visuale del conducente.

Vista 3D

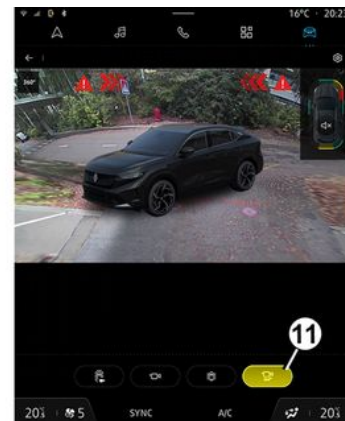

Sullo schermo multimediale, premendo il pulsante dedicato **11**, si ottiene una vista 3D che consente di visualizzare il veicolo e l'ambiente circostante in tre dimensioni.

TELECAMERA 360°

Vista rimorchio



61382

In marcia avanti, se è agganciato un rimorchio, premete il menu "Telecamera 360°" nel mondo "Veicolo" sullo schermo multimediale **5** per attivare la telecamera **3** per trasmettere una vista dell'area circostante per circa 30 secondi.

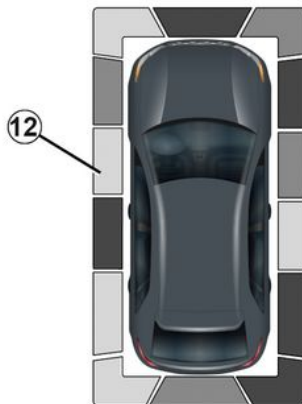

61448

Dallo schermo multimediale, quando viene visualizzato il sistema "Telecamera 360°", è possibile modificare le viste (ad esempio, sostituire la vista posteriore con la vista posteriore panoramica).

Rilevamento degli ostacoli

Quando il sistema è attivato, se la funzione "Park Assist" rileva uno o più ostacoli intorno al veicolo, l'indicatore **12** viene visualizzato nelle varie viste.

Oltre all'avviso acustico, gli indicatori mostrano la prossimità degli ostacoli tramite colori differenti:

– verde: ostacolo a circa 50-70 centimetri di distanza;

- giallo: ostacolo a circa 30-50 centimetri di distanza;
- rosso: ostacolo a circa 30 cm.

Gli indicatori mostrano anche la posizione in cui gli ostacoli vengono rilevati, come indicato dalle rispettive posizioni in relazione al simbolo del "veicolo".

Per ulteriori informazioni, consultate ➔ **269**.

Funzione "Zoom automatico"



62464

Se viene rilevato un ostacolo in prossimità della parte anteriore o posteriore del veicolo, la funzione "Zoom auto" commuta la visualizzazione corrente in una

TELECAMERA 360°

specifica (vista dall'alto, frontale o posteriore).

Per attivare o disattivare la funzione "Zoom auto", consultare il libretto di istruzioni del sistema multimediale.

3 Attivazione/disattivazione



Modalità Automatica

Con il veicolo fermo e il motore acceso, la modalità automatica si attiva quando viene innestata la retromarcia. La vista posteriore e la vista Birdview vengono visualizzate sullo schermo multimediale **5**.

Quando dalla retromarcia si passa rapidamente alla marcia avanti, la vista posteriore e quella Birdview vengono sostituite dalla vista anteriore e dalla

vista Birdview sulla schermata multimediale **5**.

La modalità automatica è quindi disattivata:

- dopo circa tre secondi, quando si passa dalla retromarcia alla posizione N o P;
- dopo circa tre minuti, se il veicolo si muove in avanti o indietro (ad esempio, effettuando una manovra) prima di portare la leva in posizione N o P;
- quando la velocità in avanti del veicolo supera i 10 km/h.

Modalità Manuale

Per attivare la modalità manuale, a veicolo fermo e motore acceso, dalla modalità "Veicolo" sullo schermo multimediale **5** premere il menu "Telecamera 360°", sullo schermo multimediale compaiono la vista frontale e la vista dall'alto.

La modalità manuale viene disattivata:

- quando la velocità in avanti del veicolo raggiunge i 10 km/h;
- quando la leva del cambio non è stata utilizzata per circa 3 minuti.



– Non utilizzare questa funzione quando i retrovisori esterni sono

chiusi.

– Assicurarsi che lo sportello del bagagliaio sia chiuso correttamente prima di utilizzare la funzione.

– Non posizionare oggetti sopra o davanti alle telecamere.

TELECAMERA 360°

Differenza tra la distanza calcolata e la distanza effettiva

Guida o retromarcia verso una forte pendenza in salita

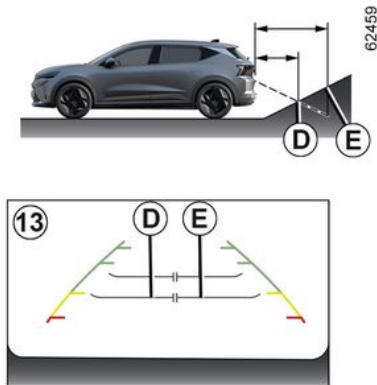

Le linee di riferimento fisse **13** indicano le distanze più vicine di quanto lo siano effettivamente.

Gli oggetti visualizzati sullo schermo sono effettivamente più lontani sulla pendenza.

Ad esempio, se sullo schermo viene visualizzato un oggetto in corrispondenza del punto **D**, la distanza effettiva dell'oggetto è in corrispondenza del punto **E**.

Guida o retromarcia verso una forte discesa

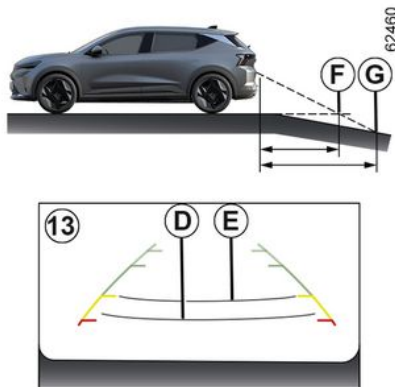

Le linee di riferimento fisse **13** indicano le distanze più lontane di quanto lo siano effettivamente.

Pertanto, gli oggetti visualizzati sullo schermo sono effettivamente più vicini sulla pendenza.

Ad esempio, se sullo schermo viene visualizzato un oggetto in corrispondenza del punto **G**, la distanza effettiva dell'oggetto è in corrispondenza del punto **F**.

Guida o retromarcia verso un oggetto sporgente

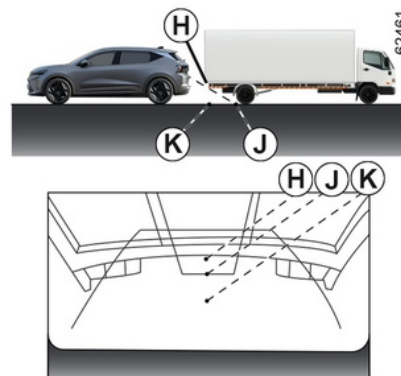

La posizione **H** sembra più distante rispetto alla posizione **J** sullo schermo. Tuttavia, la posizione **H** è equidistante dalla posizione **K**.

La traiettoria indicata dalle linee di riferimento fisse e mobili non tiene conto dell'altezza degli oggetti. Pertanto sussiste il rischio che il veicolo possa colpire l'oggetto quando torna verso la posizione **K**.

TELECAMERA 360°

Limiti di funzionamento del sistema

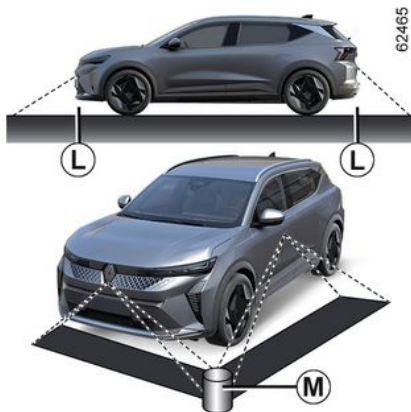

Il sistema non è in grado di visualizzare oggetti posizionati in alcune zone.

Nella modalità vista anteriore o posteriore, il sistema non consente di visualizzare un oggetto nella zona **L**.

Nella modalità vista Birdview, il sistema non consente di visualizzare un oggetto di grandi dimensioni nella zona **M** (in prossimità del bordo della zona visualizzata).

Impostazione della visualizzazione



Dallo schermo multimediale, quando viene visualizzato il sistema "Telecamera 360°", è possibile modificare le viste (ad esempio, sostituire la vista posteriore con la vista posteriore panoramica).



Per motivi di sicurezza, eseguire queste operazioni a veicolo fermo.

Se la leva del cambio è in posizione R, sono disponibili le seguenti viste:

- schermata suddivisa tra la vista posteriore e la vista birdview;
- oppure
- vista panoramica posteriore;
- oppure
- viste laterali/vista dall'alto (a seconda del veicolo);
- oppure
- vista 3D (a seconda del veicolo).

Quando si passa dalla retromarcia alla posizione P, le viste disponibili sono:

- schermata suddivisa tra la vista posteriore e la vista Birdview;
- oppure
- vista posteriore panoramica (a seconda del veicolo);
- oppure
- viste laterali/vista dall'alto (a seconda del veicolo);
- oppure
- vista 3D (a seconda del veicolo).

Quando si passa dalla retromarcia alla posizione D, le viste disponibili sono:

- schermata suddivisa tra la vista anteriore e la vista Birdview;
- oppure
- vista panoramica frontale;
- oppure
- viste laterali/vista dall'alto;

TELECAMERA 360°

oppure
– vista 3D.

Regolazione delle impostazioni delle telecamere

Dallo schermo multimediale, quando il sistema "Telecamera 360°" viene visualizzato, premere il pulsante "Impostazioni" per aggiungere o rimuovere le linee guida e regolare i parametri dell'immagine della telecamera (luminosità, contrasto, ecc.).

Per maggiori informazioni, consultate il libretto dell'equipaggiamento multimediale.

Nota: per motivi di sicurezza, le viste non vengono visualizzate nel menu "Impostazioni" quando il veicolo è in movimento.

PARCHEGGIO A MANI LIBERE

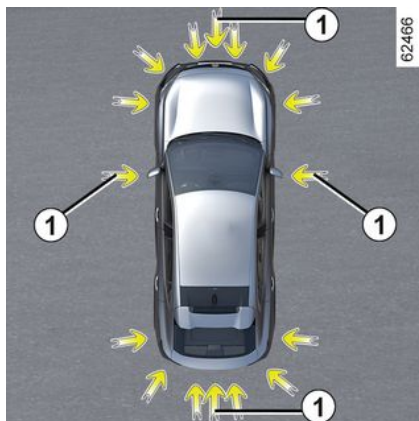

Come indicato dalle frecce **1**, i rilevatori a ultrasuoni installati sui paraurti del veicolo consentono di trovare spazi di parcheggio accessibili e assistere nelle manovre di parcheggio.

Staccare le mani dal volante, sarà possibile controllare solo:

- pedale dell'acceleratore;
- sul pedale del freno;
- la leva del cambio.

È possibile riprendere il controllo in qualsiasi momento utilizzando il volante.

Attivazione

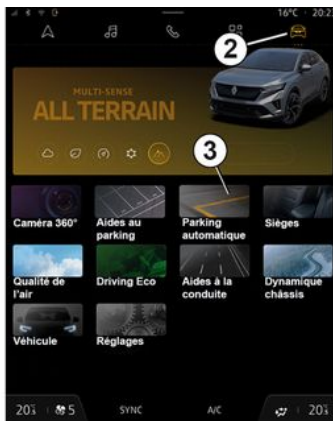

A veicolo fermo o a una velocità inferiore a 30 km/h circa, esistono diversi modi per accedere alla funzione:

- tramite la schermata multimediale **4**, accedere al mondo "Veicolo" **2** e premere il menu "Parcheggio a mani libere" **3**;
- tramite il widget "Parcheggio a mani libere" (se configurato dal cliente);
- tramite il pulsante "Preferiti" sullo sterzo (se configurato dal cliente);
- a seconda del veicolo, tramite la combinazione rapida "Parcheggio a mani libere" nella vista della telecamera a 360°.

Particolarità

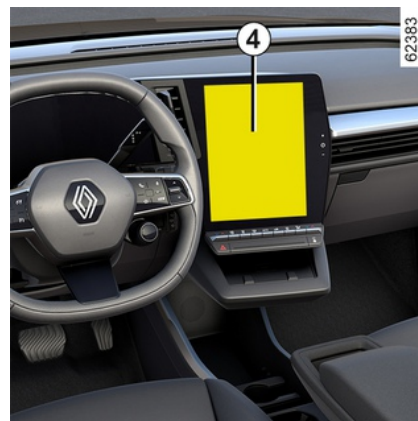

Accertarsi che i rilevatori a ultrasuoni indicati dalle frecce **1** non siano oscurati (da sporczia, fango, neve, una targa montata male e così via).

PARCHEGGIO A MANI LIBERE

Scelta della manovra

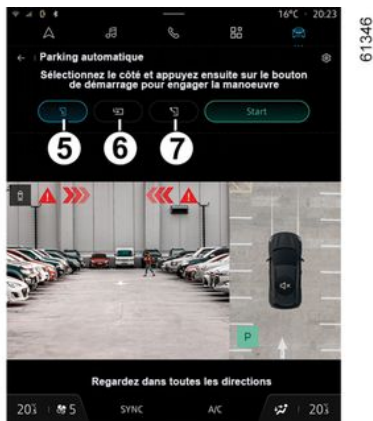

Il sistema può effettuare tre tipi di manovra:

- parcheggio in parallelo **5**;
- parcheggio in perpendicolare **6**;
- uscita del veicolo da un parcheggio in parallelo **7**.

Dalla schermata multimediale **4**, selezionare la manovra da effettuare.

Nota: all'avviamento del veicolo, o dopo avere parcheggiato con successo tra altri due veicoli grazie al sistema, la manovra predefinita proposta dal sistema è l'aiuto all'uscita dal parcheggio tra altri due veicoli.

Negli altri casi, la manovra predefinita è configurabile dalla schermata multimediale **4**.

Per maggiori informazioni, consultate il libretto dell'equipaggiamento multimediale.

i L'avvio del sistema è accompagnato dall'attivazione del parcheggio assistito e, per i veicoli equipaggiati, della telecamera di retromarcia o della telecamera a 360° per consentire al conducente di visualizzare la manovra ➔ **269**, ➔ **282**, ➔ **286**.

Funzionamento

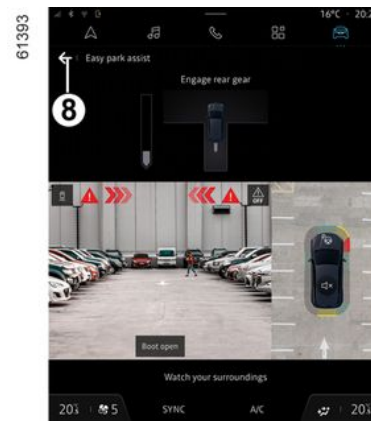

Parcheggio

Quando il veicolo viaggia a una velocità inferiore a 30 km/h circa, il sistema cerca eventuali parcheggi disponibili sui due lati del veicolo.

Quando viene rilevato un posto libero, questo compare sullo schermo multimediale **4**, contrassegnato dalla lettera "P". Guidare lentamente fino a quando viene visualizzato il messaggio "STOP", accompagnato da un segnale acustico. Se viene rilevato più di uno spazio, è necessario selezionare lo spazio desiderato toccando lo schermo.

PARCHEGGIO A MANI LIBERE

Lo spazio diventa verde sullo schermo multimediale **4** e viene contrassegnato con la lettera "P".

- Fermare il veicolo;
- innestare la retromarcia.

La spia  sul quadro della strumentazione si accende e viene emesso un segnale acustico.

- Lasciare andare il volante;
- seguire le istruzioni visualizzate dal sistema sullo schermo multimediale **4**.

La vostra velocità non deve superare i 7 km/h circa.

Lo spegnimento della spia  sul quadro della strumentazione, accompagnato da un segnale acustico, vi avverte della fine della manovra.



Questa funzione fornisce un aiuto supplementare alla guida.

Pertanto, in nessun modo può sostituire l'attenzione e la responsabilità del conducente durante le manovre (il conducente deve essere sempre pronto a frenare).

Uscita da un parcheggio tra altri due veicoli

- Attivare la funzione "Parcheggio a mani libere";
- selezionare la modalità "Uscita dal parcheggio tra due veicoli";
- attivare gli indicatori di direzione sul lato dal quale si desidera uscire dal veicolo;

Se tutte le condizioni sono soddisfatte, sullo schermo multimediale viene visualizzato un messaggio **4** per iniziare la manovra.

- premere "OK" per iniziare.

La spia  sul quadro della strumentazione si accende e viene emesso un segnale acustico.

- Lasciare andare il volante;
- effettuare manovre a marcia avanti e indietro seguendo le istruzioni riportate sullo schermo multimediale **4** e utilizzando gli avvisi forniti dal sistema Parcheggio assistito.

La vostra velocità non deve superare i 7 km/h circa.

Una volta che il veicolo è in posizione per uscire dal parcheggio, la spia

 si spegnerà sul quadro della strumentazione, verrà emesso un segnale acustico e sullo schermo multimediale sarà visualizzato un

messaggio **4** che conferma che la manovra è stata completata.



Durante le manovre, il volante potrebbe girare rapidamente: non mettere le mani

all'interno e assicurarsi che non sia incastrato alcun oggetto.

Sospensione/ripresa della manovra

La manovra viene interrotta nei casi seguenti:

- il veicolo è fermo per troppo a lungo;
- un ostacolo sulla traiettoria impedisce la fine della manovra;
- il motore si spegne;
- una porta o il bagagliaio sono aperti.

La spia  scompare dal quadro strumenti accompagnata da un segnale acustico che informa il conducente che la manovra è stata sospesa. Sulla schermata multimediale viene visualizzato il motivo della sospensione **4**.

Verificate:

- lasciare andare il volante;
- e

PARCHEGGIO A MANI LIBERE

– che tutte le porte e il bagagliaio siano chiusi;

e

– che non vi siano ostacoli sulla traiettoria;

e

– che il motore sia acceso.

Se la spia luminosa  lampeggia, ciò indica che il sistema è nuovamente disponibile per riprendere la manovra.

Per riprendere la manovra, premere il menu "Parcheggio assistito". La spia

 compare sul quadro della strumentazione.

Seguire le istruzioni visualizzate sulla schermata multifunzione 4.

Annullamento della manovra

La manovra viene annullata nei casi seguenti:

- prendete il volante;
- la velocità del veicolo ha superato i 7 km/h;
- premendo il pulsante **8**;
- avete effettuato più di 10 movimenti in avanti/all'indietro in manovra;
- i sensori di parcheggio assistito sono sporchi oppure oscurato;
- la manovra è stata sospesa troppo a lungo.

La spia  scompare dal quadro strumenti accompagnata da un segnale acustico che avvisa il conducente che la manovra è stata interrotta. Sullo schermo multimediale viene visualizzato il motivo della cancellazione 4.

Funzione non disponibile

Quando si seleziona uno dei metodi di attivazione del sistema, se le condizioni di funzionamento non sono soddisfatte, sul quadro della strumentazione viene visualizzato il messaggio "Parcheggio a mani libere non disponibile" per informare che la funzione non è disponibile.

anomalie di funzionamento

Quando la funzione rileva un'anomalia di funzionamento, sul quadro della strumentazione vengono visualizzati i seguenti messaggi:

- "Controllare Park Assist",

accompagnato dalla spia ;

oppure

- "Controllare sensori di parcheggio";

oppure

- "Controllare parcheggio assistito".

Pulire i sensori a ultrasuoni. Se il problema persiste, rivolgetevi alla Rete del marchio.

Nota: se si verifica un errore nella funzione, il veicolo non è immobilizzato.

Riprendere immediatamente il controllo del veicolo.

Avvertenze



Questa funzione fornisce un aiuto supplementare alla guida. Questa funzione non sostituisce in alcun modo la vigilanza e la responsabilità del conducente, che deve mantenere sempre il controllo del veicolo. Assicurarsi che la manovra rispetti le norme di circolazione in vigore sulle strade percorse.

Il conducente deve essere sempre pronto ad affrontare situazioni improvvise che possono verificarsi nella circolazione stradale. Prima di iniziare la manovra, verificate in particolare la presenza di ostacoli mobili (come un bambino, un animale, una bicicletta, una pietra, un palo, un gancio di traino, ecc.) o di oggetti nell'angolo morto troppo piccoli per essere rilevati.

Interventi/riparazioni del sistema

- In caso di urto, potrebbe essere compromesso il funzionamento dei sensori. Disattivate la funzione e consultate la Rete del marchio.
- Ogni intervento nella zona in cui si trovano i sensori (riparazione, sostituzione, modifiche al rivestimento esterno, ecc.) deve essere effettuato da un professionista qualificato.

Solo la Rete del marchio è abilitata a intervenire sul sistema.

Interferenze sul sistema

Alcune condizioni possono disturbare o danneggiare il funzionamento del sistema, ad esempio le intemperie (neve, grandine, ghiaccio, ecc.).

Se il sistema funziona in modo anormale, disattivarlo e rivolgetevi alla rete del marchio.

Rischio di falsi allarmi.

Limiti di funzionamento del sistema

- Il sistema potrebbe non rilevare oggetti presenti negli angoli ciechi dei sensori.
- Controllare sempre che il parcheggio suggerito dal sistema sia effettivamente ancora disponibile e libero da ostacoli prima e durante l'intera manovra.
- Il sistema non deve essere utilizzato quando si traina un rimorchio o un sistema di carico sul veicolo o sui veicoli circostanti.

USCITA SICURA DEI PASSEGGERI

Descrizione

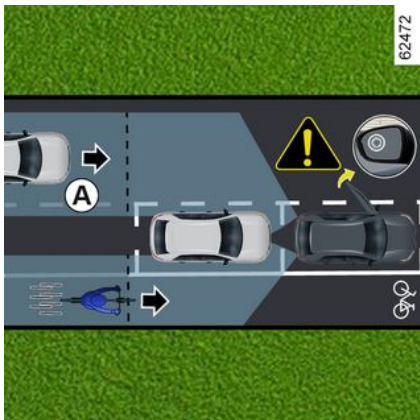

Questa funzione è un ulteriore ausilio alla guida per la sicurezza degli occupanti del veicolo.

Lo scopo della funzione "Uscita sicura dei passeggeri" è quello di avvisare il conducente e/o i passeggeri del potenziale pericolo se aprono le portiere a veicolo fermo.

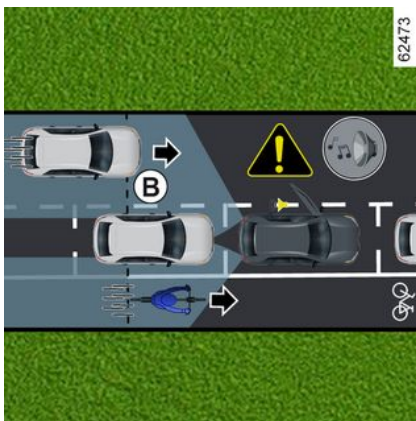

Grazie alle informazioni dei sensori installati su ciascun lato del paraurti posteriore (area **C**), la funzione avvisa il conducente:

- quando un altro veicolo (o motocicletta, bicicletta, pedone e così via) si trova nell'area di rilevamento **A**;
- e
- se sussiste un rischio di collisione con un veicolo (o motocicletta, bicicletta, pedone e così via) nell'area **B**.

Particolarità

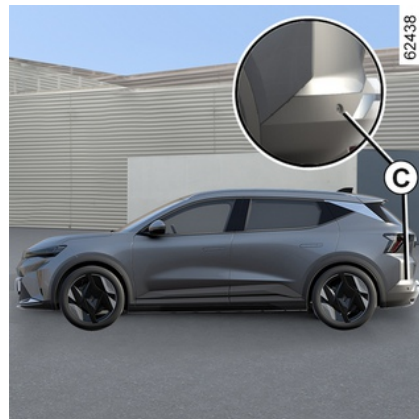

Assicurarsi che l'area **C** intorno ai radar su ciascun lato del paraurti posteriore non sia ostruita (da sporczia, fango, neve e così via).

Se uno dei radar è oscurato, sul quadro della strumentazione viene visualizzato il messaggio "Radar laterali senza visibilità". Pulire la zona in cui si trovano i sensori.

È necessario disattivare la funzione se:

- l'area del radar **C** è stata danneggiata (paraurti posteriore);
- il veicolo è dotato di un sistema di traino non è riconosciuto dal sistema.

USCITA SICURA DEI PASSEGGERI

Funzionamento

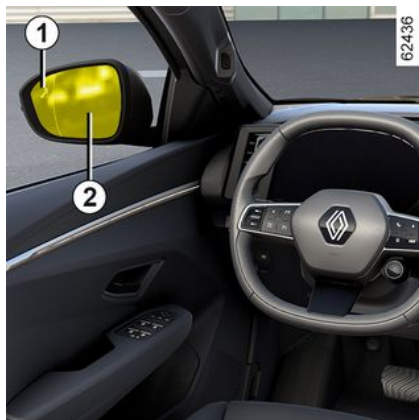

Quando viene aperta una portiera o quando viene rilevato un oggetto in movimento, la spia **1** viene visualizzata sullo specchio retrovisore della portiera **2** e, a seconda del veicolo, si accendono le luci ambiente sulla portiera anteriore.

Nota: pulite regolarmente gli specchietti retrovisori **2** in modo che la spia **1** rimanga visibile.



Quando l'oggetto rilevato è molto vicino, viene emesso un segnale acustico insieme al messaggio di avviso "Ostacolo later. rilevato" **3** sul quadro della strumentazione.

Nota: il sistema rimane attivo per alcuni minuti dopo il disinserimento dell'accensione.

Attivazione/disattivazione della funzione dalla schermata multimediale 4

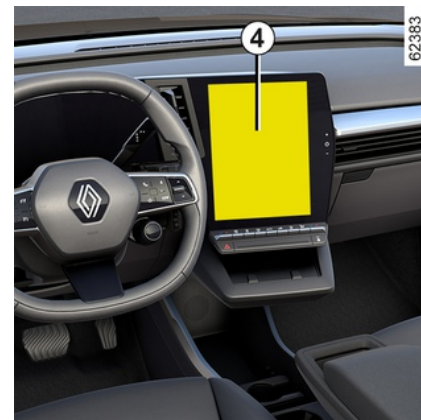

Per attivare o disattivare la funzione, consultate il libretto di istruzioni del sistema multimediale.

 Quando il veicolo è sbloccato, la funzione torna all'ultimo stato salvato sullo schermo multimediale.

USCITA SICURA DEI PASSEGGERI

Condizioni di non funzionamento

- il veicolo è in movimento e non è completamente fermo;
- il veicolo è bloccato dall'esterno;
- vi sono oggetti in movimento (motociclette, biciclette, pedoni, veicoli, ecc.) procedono verso o accanto al veicolo a una bassa velocità che non viene considerata un rischio dal sistema;
- la portata dei sensori posti all'interno del paraurti posteriore è ostruita da oggetti, come altri veicoli in sosta particolarmente larghi, parcheggiati molto vicino al proprio veicolo.

Se il veicolo è dotato di un sistema di traino riconosciuto dal sistema, sul quadro della strumentazione viene visualizzato il messaggio "Dispositivi di assistenza alla guida non disponibili" per informare che la funzione non è attivata.

Per la scelta dell'equipaggiamento adatto al vostro veicolo, vi consigliamo di rivolgervi alla Rete del marchio.

anomalie di funzionamento

Quando il sistema rileva un guasto, sul quadro della strumentazione viene visualizzato il messaggio "Controllare radar laterali". Rivolgersi a un Rappresentante del marchio.



Questa funzione rappresenta un ulteriore ausilio alla guida e potrebbe non rilevare determinati veicoli o oggetti in movimento nelle vicinanze del veicolo. Tale funzione non sostituisce in alcun modo la vigilanza e la responsabilità del conducente e degli occupanti del veicolo, che sono sempre tenuti a prestare particolare attenzione alla situazione del traffico e a controllare l'area prima di abbandonare il veicolo.

Interferenze sul sistema

Alcune condizioni (ambiente complesso, cattive condizioni atmosferiche, ecc.) possono disturbare o danneggiare il funzionamento del sistema, con il rischio di falsi allarmi.

CHIAMATA DI EMERGENZA

Se il veicolo ne è dotato, in caso di incidente o malore è possibile utilizzare la funzione di chiamata di emergenza per contattare i servizi di emergenza (senza addebito) in modo automatico o manuale, riducendo il tempo necessario per far giungere i soccorsi.

Nota: la chiamata di emergenza è operativa:

- nei paesi coperti dai servizi telematici di emergenza e con infrastruttura associata e compatibile con il sistema;
- a seconda della copertura di rete nell'area geografica in cui viene guidato il veicolo.

Se si utilizza la funzione di chiamata di emergenza per segnalare un incidente di cui si è stati testimoni, occorre fermarsi dove le condizioni del traffico lo consentano per permettere ai servizi di emergenza di individuare il vostro veicolo e, conseguentemente, la posizione dell'incidente segnalato.

In ogni caso, rispettate la legislazione locale.



Utilizzare la chiamata di emergenza solo in caso di emergenza se si è coinvolti, se si è testimoni di un incidente oppure in caso di malore.

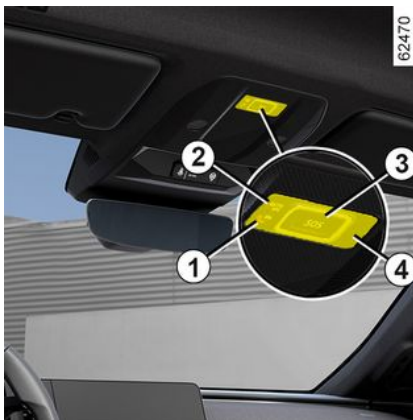

1. Spia di funzionamento del sistema:
 - verde: funzionante (rete disponibile);
 - spenta: non funzionante (rete non disponibile);
 - rosso: funzionante guasto;
 - verde lampeggiante: chiamata in corso.

2. Spia modalità automatica.
3. Tasto "SOS".
4. Microfono.
5. Altoparlante.

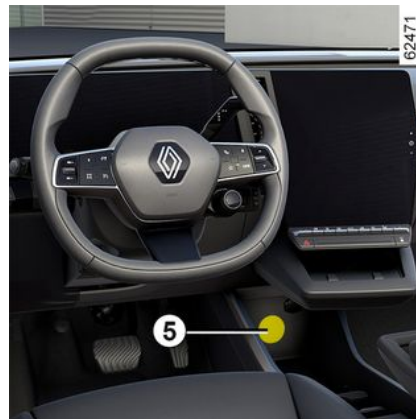

Una chiamata avviene sempre come segue:

- viene avviata la chiamata ai servizi di emergenza;
- vengono inviati i dati relativi all'incidente (targhetta del costruttore, ora della chiamata, ultime posizioni, direzione del veicolo e così via);
- avviene la comunicazione vocale con i servizi di emergenza;
- se necessario, viene chiamata l'assistenza di emergenza.

CHIAMATA DI EMERGENZA

Sono disponibili due modalità di chiamata di emergenza:

- modalità automatica;
- Modalità Manuale.

Modalità Automatica

Se la spia **2** della modalità automatica si accende in verde, ciò conferma che il sistema automatico è attivato.

La chiamata di emergenza viene avviata automaticamente in caso di incidente che ha comportato l'attivazione dei dispositivi di protezione (pretensionatori delle cinture di sicurezza, airbag e così via).



In caso di incidente, se la posizione e le condizioni del traffico lo consentono, rimanere nelle vicinanze del veicolo per poter essere in grado di rispondere rapidamente al call center, se necessario.

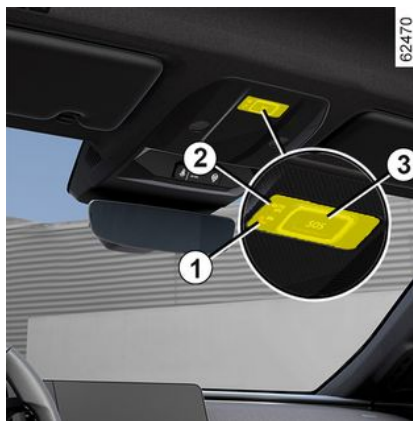

Modalità Manuale

La chiamata di emergenza può essere avviata tramite:

- tenendo premuto il pulsante **3** per almeno tre secondi;
- oppure
- premendo il pulsante **3** cinque volte nel giro di dieci secondi.

Se il pulsante è stato premuto per errore, è possibile annullare la chiamata tenendo premuto il pulsante **3** per circa due secondi, prima che la chiamata sia inoltrata al call center.

Una volta stabilito il collegamento di chiamata, solo il call center può terminarla.

anomalie di funzionamento

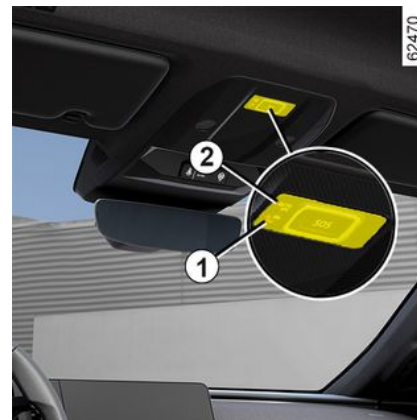

In alcuni casi, la chiamata di emergenza potrebbe non funzionare (ad esempio con la batteria scarica, ecc.).

Se il sistema rileva un'anomalia di funzionamento, la spia **1** si accende in rosso per più di 30 minuti.

In caso di guasto del sistema, le spie **1** e **2** si spengono e non si accendono più.

In entrambi i casi rivolgetevi al più presto alla Rete del marchio.

CHIAMATA DI EMERGENZA



Il sistema funziona con una batteria specifica. La durata utile della batteria è di circa quattro anni (la spia **1** si accende di luce rossa per segnalare questa condizione).

Rivolgersi a un Rappresentante del marchio.



Senza la funzione di chiamata di emergenza, il sistema non è rintracciabile e non sarà controllato in modo costante. I dati vengono cancellati automaticamente e costantemente e il sistema conserva solo le ultime tre posizioni del veicolo.

In base alla legislazione locale, i dati vengono inviati solo in caso di chiamata di emergenza. I dati inviati al call center vengono trattati in base alle leggi sulla protezione dei dati personali applicabili nel paese in cui si risiede. Il sistema conserva i dati della cronologia delle attività solo per 13 ore.

Il proprietario del veicolo ha il diritto di accedere ai relativi dati e ne può richiedere la correzione, l'eliminazione o il blocco.



Per garantire la sicurezza e il corretto funzionamento del sistema, qualsiasi intervento sulla batteria (smontaggio, scollegamento, ecc.) deve essere effettuato da un professionista specializzato. **Rischio di ustioni da scariche elettriche.**

Rispettate tassativamente le periodicità delle sostituzioni riportate nel libretto di manutenzione, senza mai superarle.

Il tipo di batteria è specifico. Assicuratevi di sostituirla con una dello stesso tipo.

Contattare una concessionaria autorizzata.

MULTI-SENSE

A seconda del veicolo, il sistema MULTI-SENSE consente di scegliere tra diverse modalità di guida che influiscono sulla guida, sull'illuminazione ambientale, sul comfort e sulla posizione di guida:

- tutte le modalità sono preconfigurate e possono essere personalizzate (illuminazione, ecc.);
- " Perso " è personalizzabile.

Le modalità di guida agiscono su:

- forza sterzante;
- il controllo dinamico della stabilità (ECS);
- reattività del motore.

Esse agiscono anche su:

- l'illuminazione dell'abitacolo e del quadro della strumentazione;
- la presentazione del quadro della strumentazione e dello schermo multimediale;
- a seconda del veicolo, la posizione di guida.



Le impostazioni del motore sono specifiche di ogni modalità di guida e non possono essere personalizzate, eccetto per la modalità " Perso ».

Accesso al menu

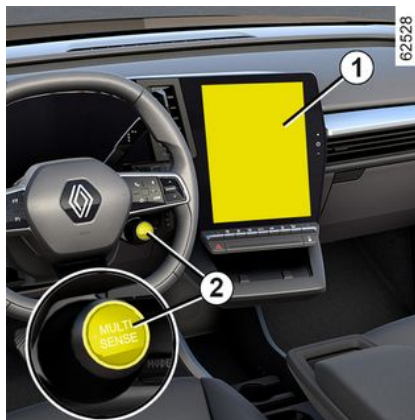

A seconda del veicolo, è possibile accedere a "MULTI-SENSE":

- dallo schermo multimediale **1**;
- utilizzando il comando al volante **2**.

Per maggiori informazioni, consultate il libretto dell'equipaggiamento multimediale.



A ogni utilizzo del veicolo viene mantenuta l'ultima modalità selezionata.

Modalità "Eco"

" Eco " è specifica per il risparmio energetico. Il motore e il livello di riscaldamento possono essere gestiti per ridurre i consumi ➔ 175.

Modalità "Sport"

Questa modalità consente una maggiore reattività del motore. Lo sterzo è più saldo.

Modalità "Comfort"

Utilizzando le impostazioni standard del veicolo, questa modalità offre il miglior compromesso tra comfort e dinamismo.

Modalità "Personalizzata"

Questa modalità consente la configurazione completa degli elementi di guida, compresa la reattività del motore.



È possibile ripristinare la modalità tramite le impostazioni della modalità.

AERATORI

Uscite di aria

4

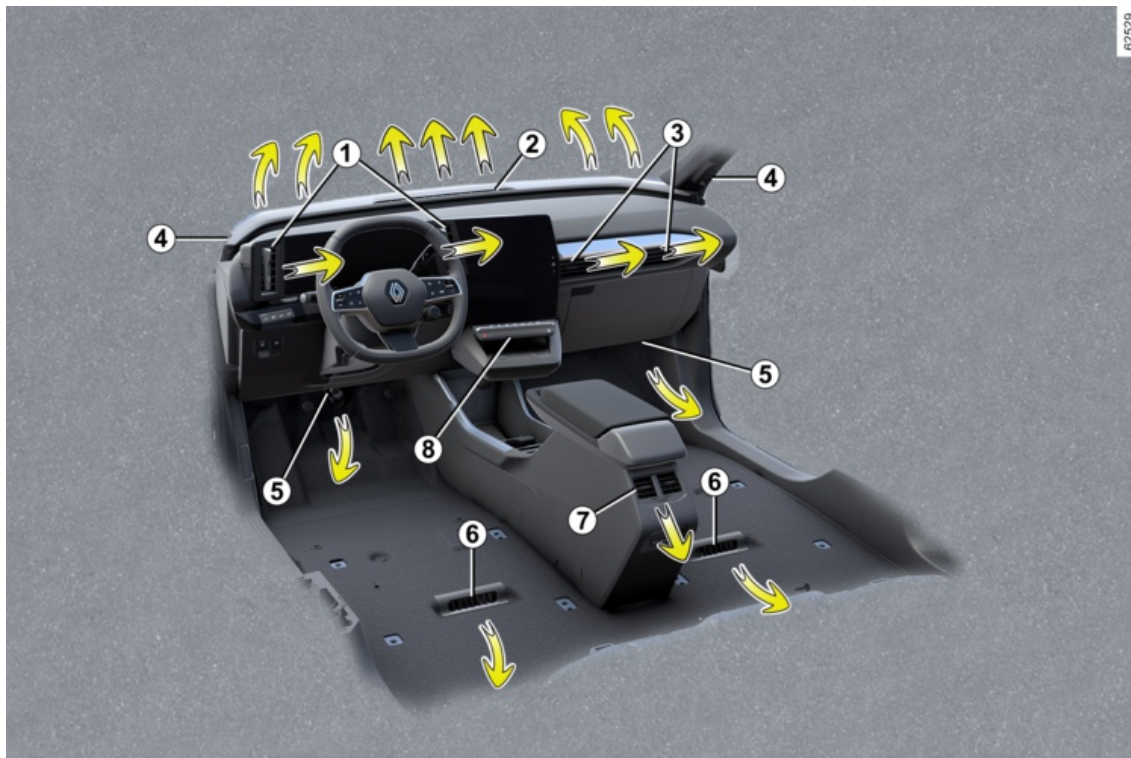

AERATORI

1. Aeratori posto di guida
2. Bocchetta di disappannamento del parabrezza
3. Aeratori passeggeri
4. Presa d'aria di disappannamento del vetro laterale
5. Uscite riscaldamento ai piedi degli occupanti anteriori
6. Uscite riscaldamento ai piedi dei passeggeri posteriori
7. Aeratori centrali passeggero posteriore.
8. Pannello di comando

AERATORI

Aeratori posto di guida 1



Orientamento

Per dirigere il flusso d'aria, ruotare gli aeratori **1** utilizzando i cursori **9**.

Chiusura: allontanare il cursore **10** dal volante oltre il punto di resistenza.

Apertura: avvicinare il cursore **10** al volante.

Aeratori passeggeri 3

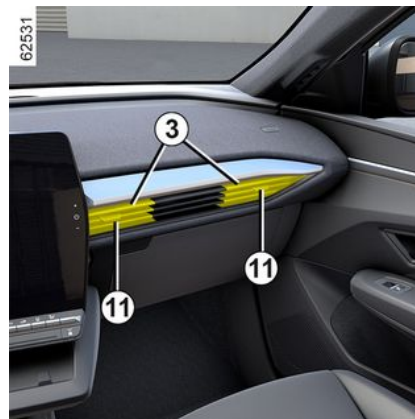

Orientamento

Per dirigere il flusso d'aria, ruotate gli aeratori utilizzando i cursori **11**.

Chiusura: spostate il cursore **11** verso l'esterno del pannello anteriore, oltre il punto di resistenza.

Apertura: spostate il cursore **11** verso l'interno del pannello anteriore.



Non fissate alcun oggetto agli aeratori (ad esempio, il supporto per un telefono).

Rischi di danneggiamento.

Erogazione



Per controllare il flusso d'aria dagli aeratori **1** e **3**, premete o sollevate il controllo **12** al livello desiderato.

Contro i cattivi odori all'interno del vostro veicolo, utilizzate esclusivamente sistemi concepiti a questo scopo. Rivolgersi a un Rappresentante del marchio.



Non introdurre niente nel circuito di ventilazione del veicolo (ad esempio in caso di cattivi odori...).

Rischio di danneggiamento o di incendio.

AERATORI

Posti posteriori



(a seconda della versione del veicolo)

Orientamento

Per dirigere il flusso d'aria, ruotate gli aeratori **7** utilizzando i cursori.

Erogazione

Per controllare il flusso degli aeratori **7**, girate la manopola **13** secondo l'apertura desiderata:

- verso destra: flusso d'aria massimo;
- verso sinistra: chiuso



Non fissate alcun oggetto agli aeratori (ad esempio, il supporto per un telefono).

Rischi di danneggiamento.



Non introdurre niente nel circuito di ventilazione del veicolo (ad esempio in caso di cattivi odori...).

Rischio di danneggiamento o di incendio.

CLIMATIZZAZIONE AUTOMATICA

I comandi

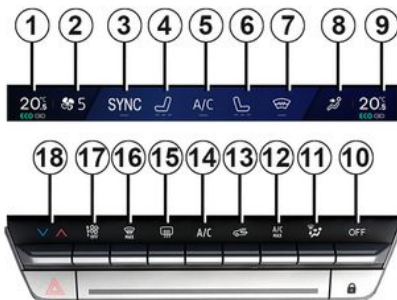

1. Indicatore della temperatura riscaldamento conducente.
2. Indicatore velocità di ventilazione.
3. Comando di attivazione della funzione SYNC "Sincronizzazione".
4. Comando di attivazione sedile riscaldato conducente.
5. Comando di attivazione dell'aria condizionata.
6. Comando attivazione sedile riscaldato passeggero.
7. Controllo dell'attivazione del volante riscaldato.

8. Indicatore della ripartizione dell'aria nell'abitacolo.

9. Indicatore temperatura riscaldamento passeggero.

10. Regolazione della temperatura dell'aria lato passeggero.

11. Regolazione della ripartizione dell'aria nell'abitacolo.

12. Controllo di attivazione della funzione "A/C MAX".

13. Ricircolo dell'aria.

14. Comando di attivazione dell'aria condizionata in modalità AUTO.

15. Sbrinamento/disappannamento del lunotto e, a seconda della versione del veicolo, dei retrovisori.

16. Funzione "Visibilità".

17. Regolazione della velocità di ventilazione e arresto del sistema.

18. Regolazione della temperatura dell'aria lato conducente.

Attivazione del sistema

All'avvio del veicolo, il sistema torna all'ultimo programma utilizzato.

Il sistema è funzionante anche con il veicolo parcheggiato.

Premere il comando **14** per attivare il sistema o impostare il comando **17**

per controllare la velocità di ventilazione desiderata.

Spegnimento dell'impianto

Premere il comando **17** fino a raggiungere OFF ».

Attivazione o disattivazione dell'aria condizionata

In modalità automatica il sistema gestisce l'attivazione della climatizzazione. È comunque possibile attivare o disattivare il sistema premendo il comando **5**.

Modalità Automatica

La climatizzazione automatica è un sistema che garantisce (ad eccezione di casi di utilizzo in condizioni estreme) il comfort nell'abitacolo e un buon livello di visibilità, ottimizzando il consumo.

CLIMATIZZAZIONE AUTOMATICA

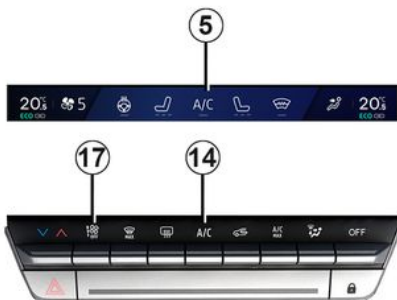

Il sistema agisce sulla velocità di ventilazione, ripartizione dell'aria, ricircolo dell'aria, attivazione o spegnimento dell'aria condizionata e temperatura dell'aria.

Questa modalità consta di tre programmi a scelta:

AUTO : ottimizzazione del raggiungimento del livello di comfort selezionato in base alle condizioni esterne. Premere il pulsante **14**.

SOFT: raggiunge il livello di comfort desiderato, in modo più graduale e silenzioso. Premere il pulsante **14**, quindi premere verso il basso per attivare la modalità SOFT.

FAST: aumenta il flusso d'aria nell'abitacolo. Questa modalità è

consigliata soprattutto per ottimizzare il comfort nei sedili posteriori. Premere il pulsante **14**, quindi premere verso l'alto per attivare la modalità FAST.

Quando la climatizzazione si avvia in modalità automatica, il sistema torna all'ultimo programma utilizzato.



Qualsiasi intervento su un pulsante diverso da AUTO disattiva la modalità automatica.

Modifica della ripartizione dell'aria nell'abitacolo

Premere **11** una o più volte per selezionare la distribuzione dell'aria. La distribuzione dell'aria selezionata **8** compare sullo schermo multimediale. Le posizioni sono nel seguente ordine:



Il flusso è diretto verso le bocchette di disappannamento del parabrezza e le prese di disappannamento dei vetri laterali anteriori.



Il flusso d'aria è ripartito tra le bocchette dei vetri laterali anteriori, le prese di disappannamento del parabrezza e i piedi dei passeggeri.



Il flusso d'aria è ripartito tra le bocchette dei vetri laterali anteriori, le prese di disappannamento del parabrezza, le bocchette del cruscotto e i piedi dei passeggeri.



Il flusso dell'aria è principalmente diretto verso gli aeratori del cruscotto.

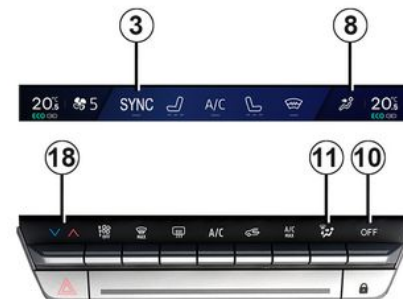

Il flusso dell'aria è diretto verso i piedi dei passeggeri e gli aeratori del cruscotto.



Il flusso di aria è diretto principalmente verso i piedi degli occupanti.

CLIMATIZZAZIONE AUTOMATICA

Regolazione della temperatura dell'aria

Esistono 2 tipi di regolazione:

- regolazione indipendente dell'abitacolo;
- regolazione mediante la funzione SYNC per sincronizzare il lato passeggero e il lato conducente.

Regolazione indipendente dell'abitacolo

Usate i comandi **10** e **18** per regolare i lati destro e sinistro separatamente.

Regolazione mediante SYNC

Premete SYNC **3** sullo schermo multimediale per sincronizzare la temperatura lato passeggero con quella del lato conducente.

Per disattivare questa funzione, premete nuovamente il pulsante SYNC o regolate la temperatura sul lato passeggero.

Regolazione della velocità di ventilazione

In modalità automatica, il sistema gestisce la velocità di ventilazione più adatta per raggiungere e mantenere il comfort desiderato.

È sempre possibile regolare la velocità di ventilazione premendo il comando **17** per aumentare o diminuire la velocità di ventilazione.

Funzione "visibilità"

Premete il pulsante **16** e la spia integrata si accende.

Questa funzione permette il disappannamento rapido del parabrezza e del lunotto, dei vetri laterali anteriori e dei retrovisori esterni (a seconda della versione del veicolo). Attiva automaticamente le funzioni di climatizzazione e sbrinamento del lunotto.

Per disattivare questa funzione, premete il pulsante **14** o **16**.



Alcuni pulsanti dispongono di una spia che indica il relativo stato operativo.

Sbrinamento e disappannamento del lunotto posteriore



Premete il pulsante **15** e la spia integrata si accende. Questa funzione permette il disappannamento e lo sbrinamento rapido del lunotto e dei retrovisori (per i veicoli che ne sono provvisti).

Per uscire dalla funzione, premete nuovamente il pulsante **15**. Se non lo fate, il disappannamento si disinserisce automaticamente.

Funzione "A/C Max"

La funzione "A/C MAX" permette all'utente di percepire la massima

CLIMATIZZAZIONE AUTOMATICA

potenza del proprio impianto di condizionamento senza alcun vincolo o compromesso legato all'acustica e alla sensazione di aria troppo fredda sulle mani e sul viso.



Questa funzione comporta modifiche automatiche:

- temperatura programmata su raffreddamento completo;
- ripartizione dell'aria agli occupanti;
- flusso d'aria alla massima potenza;
- attivazione dell'aria condizionata;
- ricircolo dell'aria.

Premere il pulsante **12** per attivare la funzione. Disattivare la modalità ECO per sfruttarlo al meglio.

Utilizzo del ricircolo dell'aria (isolamento dell'abitacolo)

Questa funzione viene gestita automaticamente, ma è anche possibile attivarla manualmente. In questo caso, l'attivazione è confermata dall'accensione della spia integrata nel pulsante **13**.



Il disappannamento/sbrinatorio ha in ogni caso priorità sul ricircolo dell'aria.

Utilizzo manuale

Premere il pulsante **13** e la spia integrata si accende.

L'utilizzo prolungato della funzione ricircolo può causare cattivi odori a causa del mancato ricambio di aria, nonché l'appannamento dei vetri.

Si consiglia quindi di tornare alla modalità automatica non appena il ricircolo dell'aria non è più necessario premendo il tasto **13**.

Funzione "Preferiti"



A seconda del veicolo, premendo il comando al volante **19** è possibile attivare le seguenti funzioni in base alle impostazioni utente memorizzate precedentemente definite:

- volante riscaldato;
- sedili riscaldati;
- lunotto termico;
- retrovisori riscaldati.

Per maggiori informazioni sulla programmazione di questa funzione, consultare le istruzioni multimediali.

CLIMATIZZAZIONE AUTOMATICA

Modalità eco



Dal menu MULTI-SENSE, accessibile dallo schermo multimediale **20** o premendo il contattore **21**, è possibile attivare la modalità ECO, che influisce sul livello di riscaldamento e riduce il consumo di carburante del veicolo.

Una spia ECO posta sotto il display della temperatura sullo schermo multimediale **20** informa che la modalità ECO è attivata.

ARIA CONDIZIONATA

Programmazione

Programmazione dell'aria condizionata



A veicolo fermo e motore acceso, dal mondo "Veicolo" **2** sullo schermo multimediale **1**, premere il menu "Elettrico" **3** quindi la scheda "Ricarica e aria condizionata" per accedere alle impostazioni.

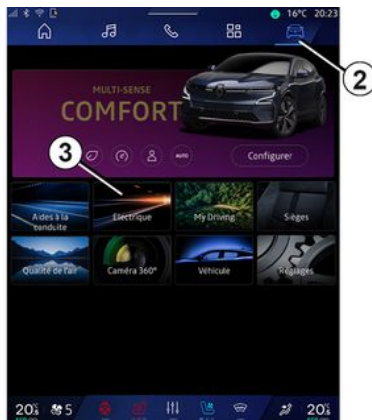

È possibile salvare diversi programmi comfort attivando le seguenti impostazioni:

- regolazione della temperatura;
- programmazione dell'ora in cui il veicolo deve essere pronto;
- selezionando i giorni in cui il programma deve essere ripetuto.

È possibile attivare/disattivare i programmi salvati.

Nota: è possibile programmare l'aria condizionata utilizzando un'applicazione per smartphone.

Per maggiori informazioni, consultate il libretto dell'equipaggiamento multimediale.



Responsabilità del conducente durante le manovre di parcheggio o arresto del veicolo

Non lasciate mai il vostro veicolo incustodito, lasciando all'interno la chiave e un bambino o un animale, anche per un breve lasso di tempo.

Con tempo caldo e/o soleggiato la temperatura interna dell'abitacolo aumenta molto rapidamente.

RISCHIO DI MORTE O DI GRAVI LESIONI.

Attivazione di "Programmazione"

La funzione si attiva prima dell'orario programmato dal cliente, in modo che il veicolo possa raggiungere una temperatura confortevole al momento dell'arrivo, se:

- il cofano è chiuso;
- il livello di carica della batteria di trazione è superiore al 7.5%;
- il motore è spento;
- il conducente non è nel veicolo.

La spia  viene visualizzato sul quadro della strumentazione.

ARIA CONDIZIONATA

Attivazione immediata dell'aria condizionata

È possibile eseguire l'avvio immediato dell'aria condizionata se:

- il cofano è chiuso;
- il livello di carica della batteria di trazione è superiore al 7.5%;
- il motore è spento;
- il conducente non è nel veicolo.

Il funzionamento dell'attivazione immediata della climatizzazione è diverso dalla programmazione:

- deve essere avviato dal proprio smartphone;
- la funzione del riscaldamento del volante e dei sedili, se presente nel veicolo, si attiva automaticamente;
- la funzione si interrompe dopo circa 10 minuti.

Per maggiori informazioni, consultate il libretto dell'equipaggiamento multimediale.

Spegnimento programmato dell'aria condizionata

L'aria condizionata viene automaticamente disattivata dopo circa 10 minuti dall'ora di fine impostata.

Questa funzione può tuttavia essere disattivata se:

- il motore è in funzione;

- il livello di carica della batteria di trazione è inferiore al 7%;
- il cofano è aperto;
- si preme uno degli interruttori sul pannello di controllo;
- il conducente rimane nell'abitacolo per circa 20 secondi.

Nota: tali condizioni valgono anche per la disattivazione immediata della climatizzazione.

Se il veicolo rimane parcheggiato per lungo tempo senza aprire una portiera con almeno un programma di preconditionamento attivo, la funzione viene disattivata dal terzo avvio del preconditionamento incluso. La funzione è disponibile all'apertura di una delle porte del veicolo.

ARIA CONDIZIONATA

Informazioni e consigli d'uso:

Consigli d'uso

In alcuni casi (aria condizionata disinserita, ricircolo dell'aria attivo, velocità di ventilazione nulla o insufficiente, ecc.) è possibile constatare l'appannamento dei vetri o del parabrezza del veicolo.

In caso di formazione di condensa, utilizzare la funzione "**Visibilità**" per eliminarla, quindi utilizzate l'aria condizionata in modalità automatica per evitare che si riformi.



Non introdurre niente nel circuito di ventilazione del veicolo (ad esempio in caso di cattivi odori...).

Rischio di danneggiamento o di incendio.

Consumo di carburante

È normale constatare un aumento del consumo di carburante (soprattutto nel traffico urbano) durante l'utilizzo dell'aria condizionata.

Per i veicoli equipaggiati con aria condizionata senza modalità

automatica, spegnete l'impianto quando non è più necessario.

Alcuni consigli per ridurre al minimo il consumo e quindi contribuire alla salvaguardia dell'ambiente

Durante la guida tenete gli aeratori aperti e i finestrini chiusi. Se il veicolo è rimasto fermo ad elevate temperature o sotto il sole, aerate per alcuni minuti per far uscire l'aria calda prima di partire.

Manutenzione

Consultate il libretto di garanzia e manutenzione del veicolo per informarvi sulla periodicità dei controlli.



Utilizzare il sistema di climatizzazione con regolarità, anche a temperature basse, attivandolo almeno una volta al mese per circa 5 minuti.

anomalie di funzionamento

In generale, se constatate anomalie di funzionamento dell'impianto, rivolgetevi ad un Rappresentante del marchio.

– Efficacia limitata a livello di sbrinamento, disappannamento o aria condizionata.

Può essere dovuto all'intasamento della cartuccia del filtro della cabina.

– Non viene generata aria fredda.

Controllate la corretta posizione dei comandi e le condizioni dei fusibili. Altrimenti, arrestate il funzionamento.

Presenza d'acqua sotto il veicolo

Dopo un uso prolungato del sistema dell'aria condizionata, la presenza d'acqua dovuta alla condensa sotto il veicolo è normale. È causata dalla condensa.



Non aprire il circuito refrigerante. È pericoloso per gli occhi e per la pelle.

ARIA CONDIZIONATA

Liquido refrigerante

59952



Il circuito del fluido refrigerante (di cui alcuni componenti sono ermeticamente chiusi) può contenere gas fluorurati a effetto serra.

A seconda del veicolo, sull'etichetta **A** affissa all'interno del vano motore sono riportate le seguenti informazioni.

La presenza e l'ubicazione delle informazioni sull'etichetta **A** dipendono dal veicolo.



Tipo di liquido refrigerante



(XXX) Tipo di olio nel circuito della climatizzazione



Prodotto infiammabile



Consultare il libretto di istruzioni del veicolo



Manutenzione

x,xxx kg	(1) Quantità di liquido refrigerante presente nel veicolo.
GWP xxxxx	(2) Potenziale di riscaldamento globale (CO ₂ equivalente).
CO ₂ eq x.xxxt	(3) Quantità in massa e in CO ₂ equivalente.

Ulteriori informazioni

A seconda dell'etichetta e del tipo di refrigerante:

Liquido refrigerante R-134yf

- **(1)** 0,450 kg/1,050 kg
- **(2)** GPWP 4
- **(3)** 0,002t/0,004t



Non aprire il circuito refrigerante. È pericoloso per gli occhi e per la pelle.



Prima di effettuare qualsiasi intervento nel vano motore, è obbligatorio disinserire il contatto ➔ **159**.

EQUIPAGGIAMENTO MULTIMEDIALE



La presenza e la collocazione di questi equipaggiamenti dipendono dal veicolo.

1. Schermata multimediale.
2. Porte multimediali USB-C nella consolle centrale superiore **A** e inferiore **B**.
3. Comando al volante.
4. Comando vocale.
5. Prese multimediali USB-C per i passeggeri nei sedili posteriori.



Per maggiori informazioni, consultate il libretto dell'equipaggiamento multimediale.

Porte multimediali "USB-C"

Le porte multimediali USB-C **2** e **5** consentono la ricarica degli accessori approvati dal nostro reparto tecnico, purché la potenza non superi i 15 watt (5 V) per porta.

Nota: le porte multimediali USB-C **2** consentono inoltre il trasferimento dei dati.



EQUIPAGGIAMENTO MULTIMEDIALE



Collegate esclusivamente accessori con potenza massima di 15 Watt.

Rischio d'incendio.



Utilizzo del telefono

Vi ricordiamo la necessità di rispettare le normative vigenti che regolano l'utilizzo di queste apparecchiature.

4

Microfono 6



(per telefono e assistente vocale)

Zona di ricarica per induzione 7

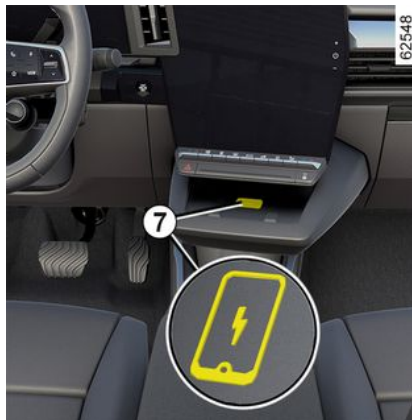

→ 328

ALZAVETRO CON COMANDO ELETTRICO

Questi sistemi funzionano con contatto inserito o con contatto disinserito fino all'apertura di una porta anteriore (per non più di 3 minuti circa).



Responsabilità del conducente

Non lasciare il veicolo con la carta o la chiave all'interno, lasciando all'interno un bambino, un adulto non autosufficiente o un animale, anche per un breve lasso di tempo.

Infatti, questo potrebbe mettere a rischio la propria incolumità o quella di altre persone avviando il motore, azionando degli equipaggiamenti come ad esempio gli alzacristalli o addirittura bloccare le porte.

In caso di incidente, invertite subito il senso della corsa del vetro premendo il tasto interessato.

Pericolo di gravi lesioni.

Alzacristalli elettrici ad impulsi

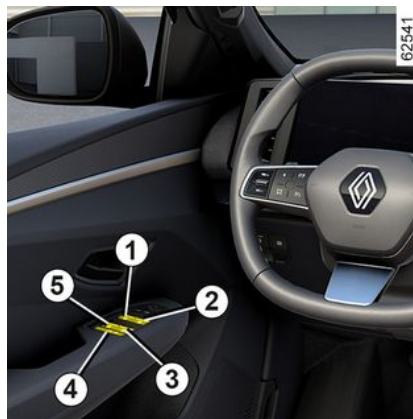

Premere brevemente o alzare a fondo corsa l'interruttore del vetro: il vetro si alzerà o abbasserà completamente. Ogni ulteriore azione sul pulsante arresta il funzionamento del vetro.

Nota: i vetri posteriori non si abbassano completamente.

Dal posto conducente, agite sul pulsante:

1. per il lato conducente;
2. per il lato passeggero anteriore;
3. e 5 per i passeggeri posteriori.

Dai sedili dei passeggeri, premere il tasto 6.

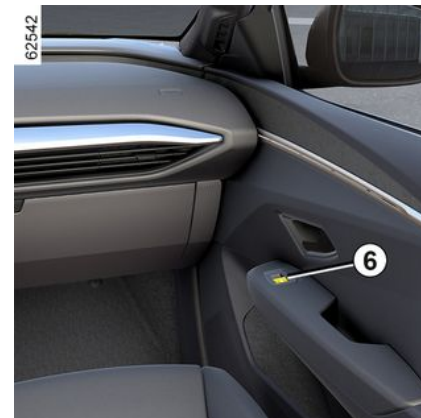

Evitare di collocare un oggetto su un vetro socchiuso: si rischia di danneggiare gli alzacristalli.

ALZAVETRO CON COMANDO ELETTRICO



Sicurezza degli occupanti

Il conducente può disattivare il

funzionamento degli alzacristalli del passeggero premendo il tasto 4.

Un messaggio di conferma è visualizzato sul quadro della strumentazione.

Nota: se il vetro incontra resistenza quando è quasi completamente chiuso (ad esempio, rami di un albero, ecc.), si ferma e poi si abbassa nuovamente di alcuni centimetri.

Impossibile azionare gli alzacristalli elettrici ad impulsi

L'alzacristallo elettrico ad impulsi è dotato di protezione termica: se si preme l'interruttore del finestrino più di 16 volte consecutive si entra nella modalità protezione (bloccando il finestrino).

È possibile:

- utilizzare brevemente l'interruttore elettrico del finestrino e con intervalli di circa 30 secondi;
- con il motore acceso, il finestrino verrà sbloccato dopo circa 20 minuti di

inattività sull'interruttore elettrico del finestrino.

Apertura/chiusura a distanza dei vetri

Quando si sbloccano le porte dall'esterno, se si **tiene premuto il pulsante di sblocco della carta**, tutti i vetri dotati di alzacristallo elettrico a impulsi si apriranno automaticamente.

Quando si bloccano le porte dall'esterno, se si **tiene premuto il pulsante di blocco della carta**, tutti i vetri dotati di alzacristallo elettrico a impulsi si chiuderanno automaticamente.

Il sistema deve essere azionato solo se il veicolo è ancora nel campo visivo dell'utilizzatore e non vi è nessun occupante all'interno.



Quando si chiudono i vetri, verificate che nessuna parte del corpo (braccio, mano, ecc.) si sporga dal veicolo.

Pericolo di gravi lesioni.

anomalie di funzionamento

In caso di mancato funzionamento della chiusura di un vetro, il sistema passa in modalità normale: tirate per quanto necessario l'interruttore interessato fino alla chiusura completa del vetro (il vetro si risollewa gradualmente), quindi tenete premuto il tasto (sempre sul lato chiusura) per un secondo e poi abbassate e sollevate completamente il vetro per reinizializzare il sistema.

Se necessario, rivolgetevi alla Rete del marchio.

TETTO PANORAMICO OPACO

Il tetto panoramico in vetro opaco è diviso in due sezioni (anteriore e posteriore).

Può diventare totalmente opaco o completamente trasparente. È anche possibile rendere opaca una sola area (anteriore o posteriore).

Ogni passaggio o richiesta di passaggio è accompagnata da un'animazione che rappresenta il tetto.

Funzionamento

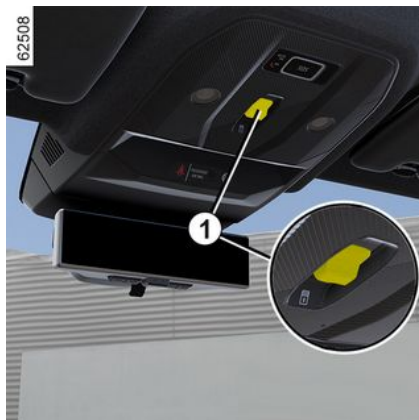

Per rendere **l'intero tetto** opaco o trasparente, tenete premuto il tasto **1**.

Per impostare **una delle sezioni (anteriore o posteriore)** in modalità opaca o trasparente, premete

brevemente sul tasto **1** tutte le volte che è necessario.

Nota: prima di premere nuovamente il tasto **1**, è necessario attendere il completamento dell'azione selezionata in precedenza.

A seconda del veicolo, l'operazione può essere eseguita anche tramite comando vocale. Per ulteriori informazioni, vedete il libretto di istruzioni del sistema multimediale.

i Il padiglione diventa completamente opaco dopo il blocco delle porte o la messa in modalità standby del veicolo (porte sbloccate e motore spento, spegnimento del quadro della strumentazione e/o dello schermo multimediale).

i Quando il quadro della strumentazione e il display multimediale sono accesi (sequenza di benvenuto) o quando si preme il pulsante di avviamento/arresto del motore, il padiglione torna all'ultima impostazione prima che il veicolo fosse messo in modalità standby o quando le porte erano bloccate.

Limiti di funzionamento

In condizioni climatiche molto fredde, il tetto panoramico potrebbe avere un funzionamento limitato (movimento ridotto) o potrebbe non funzionare affatto.

ILLUMINAZIONE INTERNA, ALETTA PARASOLE

Spot di lettura

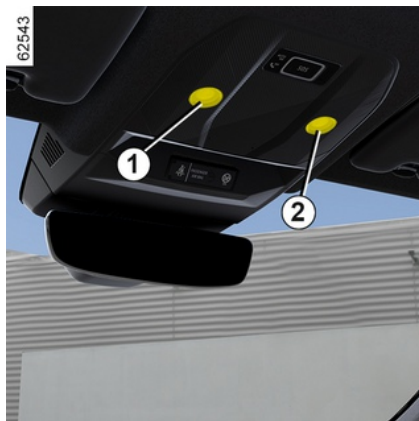

(a seconda della versione del veicolo)
Toccare le luci di lettura **1**, **2** o **3** per attivare:

- un'illuminazione permanente;
- lo spegnimento immediato.

Nota:

- Non è necessario premere le luci per attivare o disattivare l'illuminazione. È sufficiente toccarle;
- è possibile disattivare/attivare l'accensione delle luci di lettura quando le portiere sono aperte utilizzando lo schermo multimediale ➔ **140**.



Lo sbloccaggio e l'apertura delle porte provocano l'accensione temporizzata delle plafoniere e delle luci.

Luca del bagagliaio



La luce **4** si accende all'apertura del bagagliaio.

ILLUMINAZIONE INTERNA, ALETTA PARASOLE

Aletta parasole



Abbassate l'aletta parasole **5** sul parabrezza o sganciatela e ruotatela sul vetro laterale.

Specchietti di cortesia

Sollevate il coperchio **6**.

La luce **7** è automatica.

VANI PORTAOGGETTI NELL'ABITACOLO

Vano portaoggetti porta anteriore 1



Sul pianale del posto guida non deve trovarsi alcun oggetto in quanto, in caso di frenata brusca, rischierebbe di scivolare sotto la pedaliera impedendone l'uso.

Vano portaoggetti console centrale o zona di ricarica a induzione 2

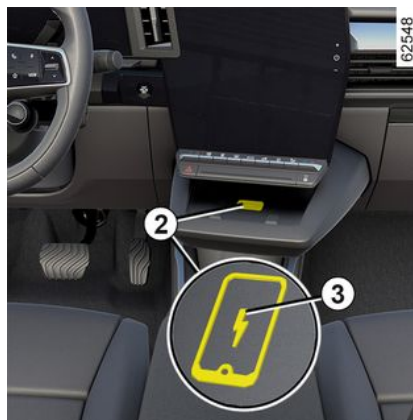

A seconda del veicolo, il simbolo 3 indica che l'area 2 può essere utilizzata per caricare il telefono senza bisogno di un cavo di ricarica.

Per ulteriori informazioni sulla ricarica wireless, consultare il libretto di istruzioni del sistema multimediale.



A seconda del Paese e dell'abbonamento, la zona di ricarica a induzione è anche quella dove è possibile riporre gli smartphone dotati di chiave digitale ➔ 56.



Non lasciare alcun oggetto (scheda di avvio, USBo SDcarta di credito, gioielli, chiave, monete e così via) nella zona di ricarica a induzione 2 durante la ricarica del telefono. Rimuovere tutte le carte magnetiche o carte di credito dalla custodia prima di posizionare il telefono nell'area di carica a induzione 2.



Gli oggetti lasciati nella zona di carica a induzione 2 potrebbero surriscaldarsi. Si consiglia di collocarli nelle aree previste a tale scopo (vano portaoggetti, vano dell'aletta parasole, ecc.).

VANI PORTAOGGETTI NELL'ABITACOLO

Vano portaoggetti console centrale 4

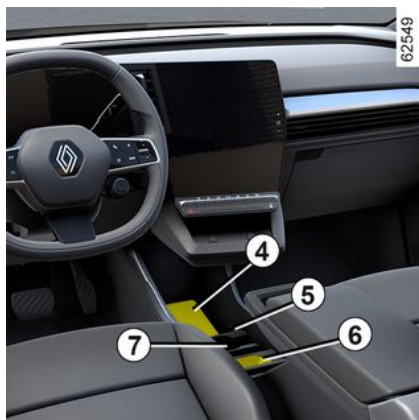

È possibile utilizzare un divisore **7** per adattare il vano portaoggetti della console centrale (varie opzioni disponibili a seconda della posizione del divisore nelle scanalature del raccordo **5**).

Portabicchieri 6

Utilizzando due separatori **7** è possibile creare uno spazio che può contenere un altro bicchiere.

I due separatori possono essere rimossi per ottenere uno spazio di contenimento vuoto.

Vano portaoggetti bracciolo centrale 9



A seconda del veicolo, sollevare la copertura del bracciolo scorrevole premendo il pulsante **8**.



Controllare che nessun oggetto duro, pesante o appuntito sporga o sia presente nei vani portaoggetti "aperti", in modo tale da non mettere a repentaglio l'incolumità degli occupanti del veicolo in curva, in caso di frenata brusca o di urto.



In curva, in fase di accelerazione o frenata, abbiate cura che il recipiente presente nel portalattine non fuoriesca.
Rischio di bruciature in caso di liquido caldo e/o di fuoriuscita.



Non guidare con il bracciolo centrale **9** in posizione aperta, perché potrebbe ostacolare il funzionamento dell'airbag centrale e/o causare lesioni durante il gonfiaggio.



Non posizionare oggetti sul coperchio del vano del bracciolo centrale **9** in quanto potrebbe ostacolare il funzionamento del sistema airbag centrale e/o causare lesioni durante il gonfiaggio.

VANI PORTAOGGETTI NELL'ABITACOLO

Vano portaoggetti aletta parasole 10



Serve a sistemare biglietti autostradali, carte, ecc.

Vano portaoggetti



Per aprirlo, premere la maniglia **11**.
Può contenere una scatola di fazzoletti, una bottiglia d'acqua, ecc.

Maniglia di ritegno 12



Serve a tenersi durante la guida.
Non utilizzatela per salire o scendere dal veicolo.

VANI PORTAOGGETTI NELL'ABITACOLO

Vano portaoggetti porta posteriore 13



Tasca portaoggetti 14



(a seconda della versione del veicolo)

Bracciolo posteriore centrale 16

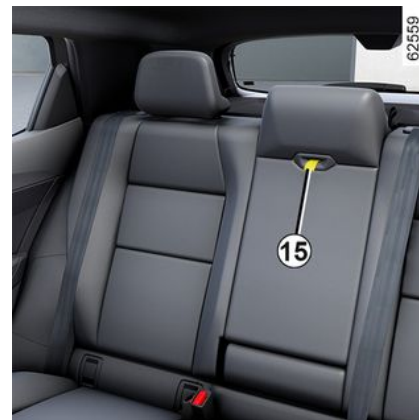

Controllare che nessun oggetto duro, pesante o appuntito sporga o sia presente nei vani portaoggetti "aperti", in modo tale da non mettere a repentaglio l'incolumità degli occupanti del veicolo in curva, in caso di frenata brusca o di urto.

VANI PORTAOGGETTI NELL'ABITACOLO

Per accedere al bracciolo centrale **16**, tirate la cinghia **15**.

 Assicuratevi di sistemare i portabicchieri **17** prima di chiudere il bracciolo.

 Per la chiusura del bracciolo, verificate che nessuna parte (braccia, mani, dita, ecc.) sia vicina all'area di bloccaggio.
Rischio di schiacciamento.

Portabicchieri **17**

 In curva, in fase di accelerazione o frenata, abbiate cura che il recipiente presente nel portalattine non fuoriesca.
Rischio di bruciature in caso di liquido caldo e/o di fuoriuscita.

Vano nel bracciolo **18**



Sollevate il coperchio **19**

 Durante la guida, assicuratevi che il coperchio **19** sia chiuso correttamente.
In caso di frenata improvvisa, sussiste il rischio che si chiuda accidentalmente.

Supporto per il tablet **20**

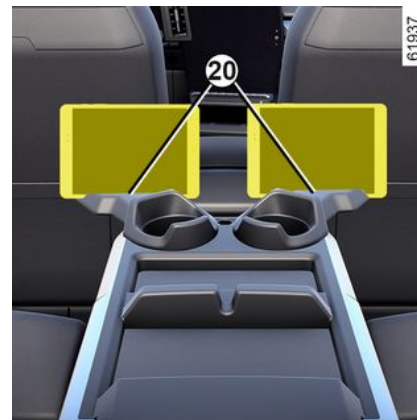

Ruotate i portabicchieri **17** e fate scorrere i tablet o gli smartphone negli alloggiamenti per riporli.

 Le custodie devono essere utilizzate solo per riporre tablet o smartphone.

VANI PORTAOGGETTI NELL'ABITACOLO

Portasci 22



21 situata dietro il poggiatesta centrale per abbassare il sedile centrale.

 Prima di abbassare lo schienale centrale, assicuratevi che il bracciolo centrale sia correttamente bloccato nel suo alloggiamento.



 Per spostare il sedile unico posteriore, verificate che i punti di fissaggio siano liberi (parti del corpo, animali, ghiaia, panni, giocattoli, ecc.).

Per trasportare oggetti lunghi (sci, ecc.) nel vano bagagli, tirate la cinghia

PRESA ACCESSORI

Presa accessori 1



È prevista per il collegamento di accessori omologati dai Servizi Tecnici del marchio.

Utilizzabile per il compressore del kit di gonfiaggio pneumatici, ad esempio
→ 361.



Collegare solo accessori con potenza massima di 120 Watt (12 V).

In caso di utilizzo contemporaneo di diverse prese per accessori, la potenza totale degli accessori collegati non deve superare 180 Watt.

Rischio d'incendio.

APPOGGIATESTA POSTERIORE



Per togliere il poggiatesta

Inclinate il sedile in avanti, quindi premete il pulsante **1** e rimuovete il poggiatesta.

Per rimettere il poggiatesta

Inclinare in avanti il sedile, quindi inserire le aste nei fori e spingere il poggiatesta fino a bloccarlo per utilizzarlo in posizione. Verificate il corretto bloccaggio.



SEDILE UNICO POSTERIORE: FUNZIONALITÀ



 Assicuratevi che i portabicchieri e il coperchio del bracciolo siano chiusi prima di spostare i sedili ➔ 331.

 Per spostare il sedile unico posteriore, verificate che i punti di fissaggio siano liberi (parti del corpo, animali, ghiaia, panni, giocattoli, ecc.).

Per ribaltare lo schienale

Verificate che i sedili anteriori siano sufficientemente avanzati.

Prima di piegare lo schienale, allacciate la cintura di sicurezza. In questo modo si evita che la cintura di sicurezza si blocchi quando lo schienale viene sollevato di nuovo.

Tirate la cinghia **1** e abbassate lo schienale **A**.

Per risollevare lo schienale

Procedete in senso contrario.

Rialzare di nuovo lo schienale finché non raggiunge il relativo punto di blocco. Fare attenzione a non bloccare la cintura di sicurezza tra lo schienale e il ripiano.

Controllare il funzionamento della cintura di sicurezza.

 Non utilizzate il sedile posteriore centrale mentre il bracciolo è abbassato.

RIPIANO POSTERIORE DEL BAGAGLIAIO

Apertura



Premere il pulsante **1** e sollevare il portellone del bagagliaio.

Chiusura

Abbassate lo sportello del bagagliaio aiutandovi inizialmente, a seconda del veicolo, con la maniglia interna.



Non utilizzare mai i montanti per chiudere la porta del bagagliaio.

Apertura manuale dall'interno



Qualora il bagagliaio non si apra, è possibile sbloccarlo manualmente dall'interno:

- accedere al bagagliaio ribaltando gli schienali del sedile unico posteriore;
- inserire un cacciavite a punta piatta o uno strumento simile sulla leva di apertura di emergenza **2** e farlo scorrere verso sinistra come mostrato nella figura;
- spingete lo sportello del bagagliaio per aprirlo.



Il fissaggio di un qualsiasi tipo di portapacchi (portabici, portaoggetti del bagagliaio, ecc.) sul portello del bagagliaio è vietato. Per l'installazione di un portapacchi sul veicolo, rivolgersi a un rappresentante del marchio.

4

Vano per cavi di carica



Questo vano è destinato ai cavi di carica. Il carico massimo consentito per il vassoio è di 15 kg.

RIPIANO POSTERIORE DEL BAGAGLIAIO

Per accedervi aprire il bagagliaio, quindi sollevare il tappetino del bagagliaio agendo sulla maniglia **3**.



Se vi sono acqua nel vano dei cavi di carica, tracce di corrosione o di corpi estranei nel

connettore del cavo di carica o nella presa di carica del veicolo, non effettuare la ricarica del veicolo.

Rischio d'incendio.

Prestare attenzione al cavo: non calpestarlo, non immergerlo in acqua, non sottoporlo a forze di trazione e fare in modo che non subisca urti.

Controllare e pulire regolarmente il vano di conservazione.

Ripiano posteriore

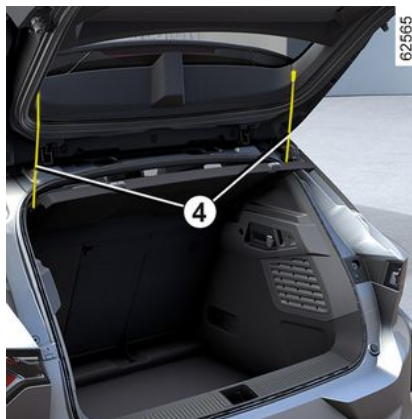

Per rimuoverlo:

- abbassate gli appoggiatesta posteriori;
- staccate i due cavi di sospensione **4**;
- sollevate il ripiano **5** per sganciarlo;



Massa massima sul ripiano posteriore: 2 kg ripartiti uniformemente.

- spingete il ripiano **5** verso l'interno e ruotatelo;
- tirate il ripiano verso di voi.

Per rimontarlo, procedete analogamente, effettuando in senso inverso le operazioni precedenti.



Non appoggiate alcun oggetto, soprattutto se pesante, sul ripiano. In caso di una frenata brusca o d'incidente potrebbe mettere a rischio l'incolumità degli occupanti del veicolo.

PORTELLONE MOTORIZZATO

Condizioni d'impiego

- Immobilizzate il veicolo.
- In presenza di gelo/neve, che potrebbero impedire l'apertura del portellone, rimuovete assolutamente il gelo/la neve per liberare il portellone.
- In caso di scaricamento o sostituzione della batteria, il portellone deve essere chiuso (manualmente, se necessario) per ripristinarne la motorizzazione.

Apertura/Chiusura

L'apertura o la chiusura del portellone motorizzato è indicata da **tre segnali sonori**.



Durante l'apertura/chiusura del portellone, controllate che nessuno sia vicino alle parti in movimento.

Rischio di lesioni

A seconda dell'equipaggiamento, il portellone si blocca e si sblocca insieme alle porte.

Sono disponibili le seguenti modalità per manovrare lo sportello del bagagliaio:

- utilizzando la scheda come telecomando
- mediante i comandi sul paraurti
- utilizzando il comando sul cruscotto



Per non danneggiare il sistema del portellone, non forzate manualmente il portellone per aprirlo o chiuderlo quando è in movimento.



Per motivi di sicurezza effettuare sempre le operazioni di apertura/chiusura quando il veicolo è fermo.

Rischio di lesioni

mediante la carta con telecomando



A motore spento, tenere premuto l'interruttore **1** sulla scheda in prossimità del bagagliaio.

PORTELLONE MOTORIZZATO

Mediante il comando esterno di apertura del portellone



Premere il comando **2**.

Mediante il comando interno di chiusura del portellone



Premere il comando **3**.

Mediante il comando sul cruscotto



Per aprire il portellone, tenere premuto il contattore **4** finché non viene riprodotto il segnale acustico, quindi rilasciare immediatamente il contattore.

Nota: se il contattore non viene rilasciato abbastanza rapidamente (entro circa un secondo) dopo il segnale acustico, il portellone non si apre. In questo caso, ripetere la sequenza.

Per chiudere il portellone, tenere premuto il contattore **4** fino a quando il portellone non si chiude completamente. Un segnale acustico suona per tutta la durata dell'operazione.

PORTELLONE MOTORIZZATO

Nota: se si rilascia il contattore **4** prima che il portellone sia completamente chiuso, l'operazione di chiusura viene interrotta.

Arresto del movimento del portellone

È possibile interrompere in qualunque momento il movimento del portellone motorizzato premendo brevemente uno dei comandi.

Se il portellone è fermo in posizione intermedia e si preme di nuovo il telecomando, il portellone si muoverà in senso inverso rispetto a quando è stato arrestato.

Modalità Manuale

Dopo un arresto del portellone, se lo desiderate, potete azionarlo manualmente.

È possibile passare alla manovra automatica in qualunque momento premendo uno dei comandi.

Rilevamento degli ostacoli



Se il portellone rileva un ostacolo durante la manovra, si ferma. Si svincolerà quindi dall'ostacolo con un piccolo movimento in senso contrario, prima di fermarsi completamente.

Premere un comando di apertura/chiusura del portellone per riprenderne il funzionamento.



Il rilevamento degli ostacoli agevola le operazioni di apertura e chiusura del portellone, ma non sostituisce in alcun modo l'attenzione e la responsabilità che deve avere l'utente.

Durante l'apertura/chiusura del portellone, controllate che nessuno sia vicino alle parti in movimento.

Quando si apre o si chiude il bagagliaio, è possibile che piccoli oggetti non vengano rilevati. Assicurarsi che nessuna parte del corpo (braccia, mani, dita e così via) si trovi vicino alle parti mobili del bagagliaio.

Il rilevamento è inattivo alla fine del movimento, prima che il portellone posteriore sia completamente chiuso.

Se il portellone si blocca, interrompere l'operazione premendo brevemente su uno dei comandi.

Pericolo di gravi lesioni.

PORTELLONE MOTORIZZATO

Limitazione dell'angolo di apertura del portellone



È possibile regolare l'altezza massima di apertura del portellone. Si fermerà sempre nella posizione scelta:

- aprite il portellone fino a una posizione intermedia;
- regolate manualmente il portellone fino alla posizione desiderata;
- premete per più di tre secondi il comando del portellone motorizzato **3** per memorizzare la posizione.

Vengono emessi due segnali acustici per segnalare l'avvenuta memorizzazione.

Precauzioni d'uso

- Prima di ogni apertura/chiusura del portellone, verificate che lo spazio circostante sia sufficiente per effettuare l'apertura del portellone. In caso contrario, interrompere il movimento del portellone.
- Limitate le interruzioni manuali ripetute durante il movimento automatico del portellone (rischio di danneggiare il sistema del portellone).

anomalie di funzionamento

Se si attiva il bagagliaio automatico continuamente per circa un minuto (sequenza di apertura e chiusura), si fermerà per evitare il surriscaldamento. Il funzionamento tornerà alla normalità dopo circa un minuto.

Il portellone motorizzato non funziona se la batteria è scarica. In questo caso, attivare il portellone motorizzato con il motore acceso.

Nota: a temperature molto basse, l'apertura automatica potrebbe non funzionare se le guarnizioni dello sportello del bagagliaio sono gelate.



Responsabilità del conducente durante le manovre di parcheggio o arresto del veicolo

Non lasciare mai il veicolo con un bambino, un adulto non autosufficiente o un animale al suo interno o dietro il bagagliaio, neppure per un breve lasso di tempo.

Infatti, questi potrebbe mettere a rischio la propria incolumità o quella di altre persone avviando il motore, azionando degli equipaggiamenti, ad esempio gli alzacvetri o il portellone automatico, o addirittura bloccare le porte.

RISCHIO DI MORTE O DI GRAVI LESIONI.

PORTELLONE MOTORIZZATO



Il fissaggio di un qualsiasi tipo di portapacchi (portabici, portaoggetti del bagagliaio, ecc.) sul portello del bagagliaio è vietato. Per l'installazione di un portapacchi sul veicolo, rivolgersi a un rappresentante del marchio.

TRASPORTO DI OGGETTI NEL BAGAGLIAIO

Mettete sempre gli oggetti da trasportare in modo che il loro lato più grande sia appoggiato contro:

62568

A



– Lo schienale del sedile unico posteriore, in caso di carico normale (esempio **A**).

62567

B



– gli schienali dei sedili anteriori con gli schienali posteriori ripiegati, come nel caso di carico massimo (esempio **B**).

Assicurarsi che gli oggetti trasportati siano distribuiti uniformemente nell'area di carico.

Se dovete appoggiare degli oggetti sullo schienale ribaltato, è obbligatorio togliere gli appoggiatesta prima di ribaltare lo schienale in modo da posizionarlo il più possibile contro il sedile.



Appoggiate sempre gli oggetti più pesanti a contatto diretto contro il pianale del bagagliaio.

Se presenti sul veicolo, utilizzate i punti di aggancio **1** situati sul pianale del bagagliaio. Il carico deve essere sistemato in modo tale da non mettere a repentaglio l'incolumità degli occupanti del veicolo in caso di frenata brusca. Allacciate le cinture di sicurezza dei posti posteriori anche in assenza di passeggeri.

TRASPORTO DI OGGETTI

Sistema di traino

i **Carico ammesso sul punto di traino, massa massima rimorchio con freni e senza freni: → 395.**
Scelta e montaggio del sistema di traino

Gancio di traino (traversa e gancio di traino) non originariamente montato sul veicolo: l'intero gancio di traino e i supporti non devono superare i 23 kg.

Qualsiasi dispositivo di rimorchio non deve ostruire alcun componente di illuminazione o la targa quando non in uso. In tutti i casi, dovete conformarvi alle normative del paese in cui vi trovate.

Per il montaggio e le condizioni di utilizzo, consultate le istruzioni di montaggio dell'equipaggiamento. Si consiglia di tenere questo libretto di istruzioni con gli altri documenti di bordo.

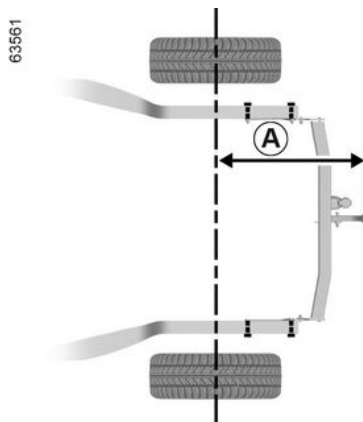

Dimensione massima **A**: 968 mm.

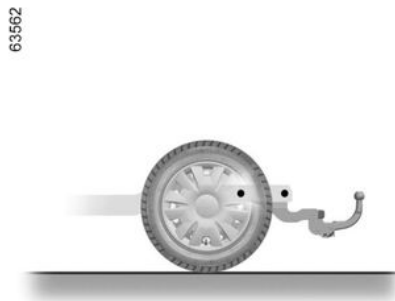

BARRE DEL TETTO, SPOILER

BARRE DEL TETTO



Accesso ai punti di fissaggio

Aprire le porte per accedere agli inserti di fissaggio **1**.



Quando le barre del tetto originali, ed omologate dai nostri Servizi Tecnici, vengono fornite con delle viti, utilizzate esclusivamente queste ultime per fissare le barre tetto sul veicolo.

Precauzioni d'uso

Manipolazione dello sportello del bagagliaio

Prima di azionare lo sportello del bagagliaio, verificare gli oggetti e/o gli accessori (portabici, bagagliaia del tetto e così via) montati sulle barre del tetto: queste ultime devono essere correttamente posizionate e non devono impedire il funzionamento corretto dello sportello del bagagliaio.



Per la scelta dell'equipaggiamento adatto al vostro veicolo, vi consigliamo di rivolgervi alla Rete del marchio.

Per il montaggio delle barre e le condizioni di utilizzo, consultate il libretto di montaggio del fabbricante.

Si consiglia di tenere questo libretto di istruzioni con gli altri documenti di bordo.

Peso ammesso sulle barre del tetto → 395.

Spoiler A



È **vietato** attaccare oggetti e/o accessori (rastrelliere per biciclette, ecc.) allo spoiler **A**.



È vietato fissare qualsiasi tipo di portapacchi (portabici, portaoggetti del bagagliaio, ecc.) sullo spoiler o sul portellone. Per l'installazione di un portapacchi sul veicolo, rivolgersi a un rappresentante del marchio.

COFANO MOTORE



Per aprirlo, tirare la maniglia **1** situata sul lato sinistro del cruscotto.



Non intervenire sotto il cofano motore mentre il veicolo è in carica o quando il contatto non è disinserito.



Evitare di appoggiarsi sul cofano motore: vi è il rischio che si chiuda involontariamente.

Sbloccaggio di sicurezza del cofano motore

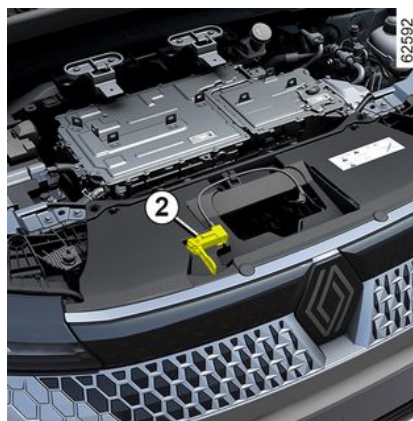

Sollevare il cofano di alcuni centimetri e spingere la leva **2** a sinistra.



In caso di urto, anche leggero, contro la calandra o il cofano, fate controllare quanto prima il sistema di bloccaggio del cofano al Rappresentante del marchio.



Il sistema di propulsione del veicolo elettrico utilizza una tensione continua da circa 400

volt.

Il sistema può raggiungere temperature elevate, mentre e dopo che si disinserisce il contatto.

Rispettare i messaggi di avvertenza riportati sulle etichette presenti nel veicolo.

È severamente vietato effettuare qualsiasi intervento o modifica sull'impianto elettrico a 400 V del veicolo (componenti, cavi, connettori, batteria di trazione).

Rischio di gravi ustioni o scariche elettriche con conseguenze anche mortali.

Inoltre, l'elettroventola può azionarsi in ogni momento. La



spia nel vano motore ha la funzione di ricordare tale condizione.

Rischio di lesioni

5

COFANO MOTORE

Apertura del cofano motore

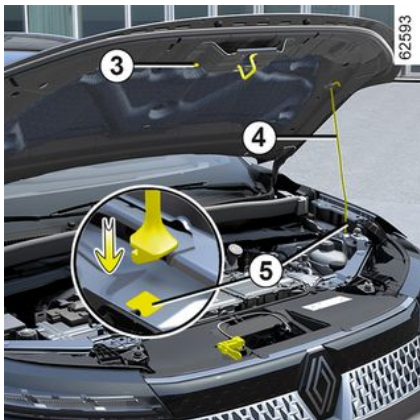

Dopo aver sollevato il cofano e disinnestato il martinetto **4** dal suo alloggiamento **3**, per sicurezza è **necessario** posizionare il martinetto nel relativo alloggiamento **5**.

Chiusura del cofano motore

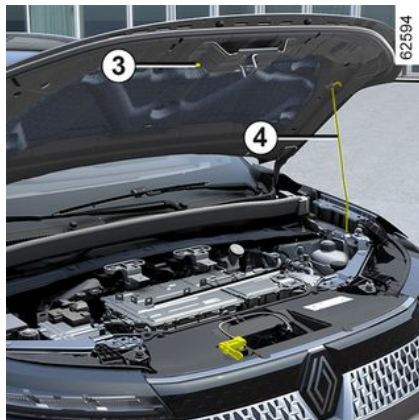

Prima di chiuderlo, accertatevi di non aver dimenticato nulla nel vano motore.

Per chiudere il cofano, reinserire il martinetto **4** nel suo alloggiamento **3**. Afferrate il cofano al centro e accompagnatelo fino a 30 cm dalla posizione chiusa, quindi lasciatelo andare. Si chiude da solo sotto l'effetto del suo stesso peso.



Quando si interviene nel vano motore, assicuratevi che la levetta dei tergicristalli sia in posizione (arresto).

Rischio di lesioni



Assicuratevi che il cofano sia correttamente bloccato.

Assicuratevi che nessun ostacolo possa impedire l'ancoraggio del bloccaggio (presenza di sassolini, pezzi di stoffa, ecc.).



Al termine di qualsiasi intervento nel vano motore, accertatevi di non aver dimenticato

nulla (stracci, attrezzi ...). L'eventuale presenza di ghiaia o stracci potrebbe infatti danneggiare il motore o provocare un incendio.

LIVELLI:

Livello del liquido di raffreddamento

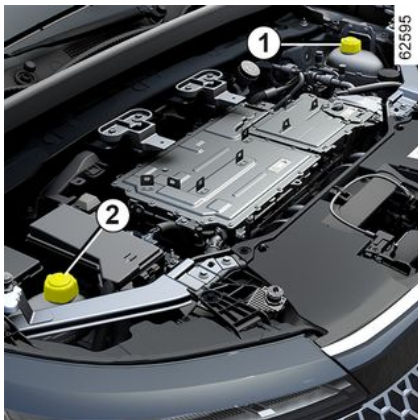

A seconda del veicolo, la posizione dei serbatoi di liquido refrigerante può variare:

– il serbatoio **1** viene utilizzato per raffreddare il motore;

oppure

– il serbatoio **1** viene utilizzato per raffreddare il motore e il serbatoio **2** viene utilizzato per raffreddare la batteria di trazione;

oppure

– il serbatoio **2** viene utilizzato per raffreddare il motore e la batteria di trazione.

Il controllo del livello si esegue a motore fermo e su superficie orizzontale. Per ogni serbatoio, il livello **a freddo** deve essere compreso tra i contrassegni "MINI" e "MAXI" sui serbatoi del liquido di raffreddamento **1** e **2**.

Rabboccare **a freddo** prima di raggiungere il contrassegno "MINI".

Nota: in un veicolo nuovo in fase di rodaggio: il livello del liquido può essere superiore al contrassegno "MAXI" sul serbatoio, quindi scendere tra il livello "MINI" e "MAXI". Questo non rappresenta un rischio.



In caso di diminuzione anormale e ripetuta del livello, rivolgetevi ad un Rappresentante del marchio.



Nessun intervento sull'impianto di raffreddamento deve essere effettuato a motore caldo.

Rischio di ustioni.



Il sistema di propulsione del veicolo elettrico utilizza una tensione continua da circa 400

volt.

Il sistema può raggiungere temperature elevate, mentre e dopo che si disinserisce il contatto.

Rispettare i messaggi di avvertenza riportati sulle etichette presenti nel veicolo.

È severamente vietato effettuare qualsiasi intervento o modifica sull'impianto elettrico a 400 V del veicolo (componenti, cavi, connettori, batteria di trazione).

Rischio di gravi ustioni o scariche elettriche con conseguenze anche mortali.

Inoltre, l'elettroventola può azionarsi in ogni momento. La



spia nel vano motore ha la funzione di ricordare tale condizione.

Rischio di lesioni

Periodicità di controllo del livello

LIVELLI:

Controllare regolarmente i livelli del liquido refrigerante (se il liquido di raffreddamento è insufficiente, il motore e la batteria possono riportare gravi danni).

Se è necessario aggiungere liquido, utilizzare solamente prodotti omologati dai servizi tecnici, che assicurano:

- una protezione antigelo;
- la protezione anticorrosione del circuito di raffreddamento.

Periodicità di sostituzione

Consultate il documento di manutenzione del vostro veicolo.



Non intervenire sotto il cofano motore mentre il veicolo è in carica o quando il contatto non è disinserito.



Quando si interviene nel vano motore, assicuratevi che la levetta dei tergivetri sia in posizione (arresto).

Rischio di lesioni

Livello del liquido dei freni



Il controllo del livello si esegue a motore fermo e su superficie orizzontale. Deve essere controllato spesso e comunque ogni volta che si avverte una variazione anche minima nell'efficacia dell'impianto frenante.

Periodicità di sostituzione

Consultate il documento di manutenzione del vostro veicolo.



In caso di diminuzione anormale e ripetuta del livello, rivolgetevi ad un Rappresentante del marchio.

Riempimento

Ogni intervento sul circuito idraulico comporta la sostituzione del liquido ad opera di un tecnico specializzato. Utilizzate esclusivamente un liquido omologato dai nostri Servizi Tecnici (prelevato da una confezione nuova).

Livello 2

Normalmente, il livello cala di pari passo con l'usura delle pastiglie, ma non deve comunque mai scendere al di sotto della soglia di allarme "MINI".

Se desiderate verificare da soli lo stato di usura dei dischi, procuratevi il documento che illustra il metodo di controllo disponibile presso la rete del marchio o sul sito Internet del costruttore.

LIVELLI:

serbatoio liquido lavavetri



Riempimento

Aprire il tappo **3**, riempire fino a vedere il liquido, quindi richiudere il tappo.

Liquido

Utilizzare solo liquido lavavetri contenente antigelo.

Consigliamo di consultare la Rete del marchio o un professionista qualificato.

Nota: non utilizzare acqua pura (rischio di danneggiare la pompa di adescamento, depositi di calcare sulla pompa e sugli ugelli).

LA PRESSIONE DEGLI PNEUMATICI

Etichetta A



Per leggerla aprite la porta.

La pressione di gonfiaggio deve essere controllata su pneumatici freddi.

Se la verifica della pressione non può essere effettuata su pneumatici **freddi**, **aumentare la pressione di 0,2 - 0,3 bar (o 3 PSI)**. **Non bisogna mai sgonfiare un pneumatico caldo.**

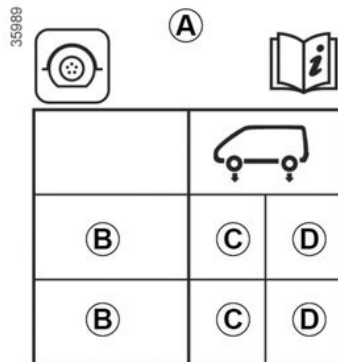

B. : dimensioni degli pneumatici montati sul veicolo.

C. : pressione di gonfiaggio degli pneumatici per le ruote anteriori.

D. : pressione di gonfiaggio degli pneumatici per le ruote posteriori.

Veicolo dotato di un avvisatore di perdita di pressione degli pneumatici

In caso di pneumatico sgonfio

(foratura e così via), la spia viene visualizzata sul quadro della strumentazione → 180.

Sicurezza degli pneumatici e montaggio delle catene: per

informazioni sulle condizioni di manutenzione e, a seconda delle versioni del veicolo, sull'uso delle catene → 366.

LA PRESSIONE DEGLI PNEUMATICI



Veicolo utilizzato a pieno carico (massa max. consentita a pieno carico) e con

traino di rimorchio

La velocità massima non deve essere superiore a **100 km/h** e la **pressione degli pneumatici deve essere aumentata di 0,2 bar** → 395.

Rischio di scoppio degli pneumatici.



Sicurezza degli pneumatici e montaggio delle catene: per

informazioni sulle condizioni di manutenzione e, a seconda delle versioni del veicolo, sull'uso delle catene → 366.



Per la sicurezza e il rispetto delle normative in vigore.

Quando si rende necessaria la sostituzione, bisogna montare sullo stesso asse del veicolo soltanto pneumatici della stessa marca, dimensioni, tipo e struttura. **Gli pneumatici devono avere una capacità di carico e una velocità nominale almeno identiche a quelle degli pneumatici originali o essere conformi ai valori consigliati dalla rete del marchio.**

Il mancato rispetto di queste istruzioni può mettere a rischio la sicurezza e invalidare la conformità del veicolo.

Rischio di perdita di controllo del veicolo.

BATTERIA SECONDARIA DA 12 VOLT



La batteria secondaria è una batteria da 12 V: fornisce energia necessaria per il funzionamento dell'equipaggiamento del veicolo (luci, tergicristalli, finestrini, sistema audio ecc.) e di alcuni sistemi di sicurezza come la frenata assistita.

Non deve essere aperta o non si deve aggiungere un liquido.



Non intervenire sotto il cofano motore mentre il veicolo è in carica o quando il contatto non è disinserito.

Manutenzione/sostituzione

Lo stato di carica della batteria secondaria da 12 V **1** può diminuire soprattutto se si utilizza il veicolo:

- quando la temperatura esterna diminuisce;
- dopo un utilizzo prolungato degli utilizzatori di elettricità a motore spento.



Per garantire la sicurezza e il corretto funzionamento degli equipaggiamenti elettrici del veicolo (luci, tergicristalli, ABS e così via), ogni intervento sulla batteria secondaria da "12 V" (smontaggio, scollegamento e così via) deve **SEMPRE** essere effettuato da un professionista specializzato. Rischio di ustioni da scariche elettriche.

Rispettate **tassativamente** le periodicità delle sostituzioni riportate nel libretto di manutenzione, senza mai superarle.

Il tipo di batteria è specifico. Assicuratevi di sostituirla con una dello stesso tipo. Rivolgetevi alla Rete del marchio.

BATTERIA SECONDARIA DA 12 VOLT



Il sistema di propulsione del veicolo elettrico utilizza una tensione continua da circa 400

volt.

Il sistema può raggiungere temperature elevate, mentre e dopo che si disinserisce il contatto.

Rispettare i messaggi di avvertenza riportati sulle etichette presenti nel veicolo.

È severamente vietato effettuare qualsiasi intervento o modifica sull'impianto elettrico a 400 V del veicolo (componenti, cavi, connettori, batteria di trazione).

Rischio di gravi ustioni o scariche elettriche con conseguenze anche mortali.

Inoltre, l'elettroventola può azionarsi in ogni momento. La

spia  nel vano motore ha la funzione di ricordare tale condizione.

Rischio di lesioni

Etichetta A



Rispettate le indicazioni presenti sulla batteria.

2. Divieto di fiamme libere e di fumare.
3. Protezione obbligatoria degli occhi,
4. Tenere lontano dalla portata dei bambini.
5. Sostanze esplosive.
6. Consultare il libretto d'istruzioni.
7. Sostanze corrosive.

riparazione



Per non danneggiare il veicolo, è vietato ricaricare la batteria secondaria da 12 volt utilizzando:

- un caricabatteria esterno;
 - una batteria di un altro veicolo.
- Rivolgetevi alla Rete del marchio.



È vietato scollegare la batteria secondaria da 12 volt.

Rischio di ustioni da scariche elettriche.



Non utilizzate il vostro veicolo elettrico per ricaricare la batteria da 12 volt di un altro veicolo. La potenza elettrica 12 volt di un veicolo elettrico è insufficiente per questa operazione.
Rischio di danneggiamento del veicolo.

MANUTENZIONE DELLA CARROZZERIA

Se sottoposto a corretta manutenzione, il veicolo può durare più a lungo. Si consiglia pertanto di curare regolarmente la manutenzione dell'esterno del veicolo.

Il vostro veicolo usufruisce delle tecniche anticorrosione più avanzate. Ciononostante, esso subisce l'azione di vari fattori.

Agenti atmosferici corrosivi.

- inquinamento atmosferico (zone urbane e industriali);
- salinità dell'atmosfera (zone di mare, soprattutto nei mesi caldi),
- condizioni climatiche stagionali e igrometriche (sale sparso sulle strade d'inverno, acqua di lavaggio delle strade, ecc.).

Incidenti di guida

Azioni abrasive

Pulviscolo atmosferico, sabbia, fango, ghiaia fatta schizzare da altri veicoli...

È necessario che prendiate alcune precauzioni contro questi fattori di rischio.

Ciò che è necessario fare

Lavate frequentemente il vostro veicolo, **a motore spento**, con detergenti selezionati dal nostro reparto tecnico (mai con prodotti abrasivi) Risciacquare

abbondantemente prima usando un getto d'acqua:

- macchie di resina arborea e inquinamento industriale;
- il fango, che forma masse umide sotto i passaruota e il sottoscocca;
- **il guano degli uccelli che produce una reazione chimica con la vernice provoca una rapida azione scolorante che può persino causare il distacco della vernice.**

È **indispensabile** togliere immediatamente queste macchie, in quanto dopo qualche tempo neanche lucidando la carrozzeria si riuscirebbe ad eliminarle;

- il sale, soprattutto nei passaruota e nel sottoscocca, dopo aver guidato su strade dove sono state sparse sostanze antigelo.

Rimuovete regolarmente i vegetali caduti (resina, foglie...) dal veicolo.

Tenetevi a distanza dagli altri veicoli quando si guida su strada con ghiaia, per evitare di danneggiare la vostra carrozzeria.

Effettuate o fate effettuare rapidamente dei ritocchi in caso di danni alla vernice della carrozzeria in modo da evitare la propagazione della corrosione.

Se il vostro veicolo beneficia della garanzia anticorrosione, non

dimenticate di effettuare i controlli periodici. Consultate il libretto di garanzia e manutenzione.

Rispettare le normative locali in materia di lavaggio dei veicoli (ad es.: non lavare il veicolo in strada).

Se si è resa necessaria la pulizia di elementi meccanici, cerniere, ecc. occorre applicare nuovamente una protezione utilizzando prodotti omologati dai nostri servizi tecnici.



Abbiamo selezionato prodotti specifici per la manutenzione che è possibile trovare nei punti vendita del marchio.

Ciò che non bisogna fare

Lavare il veicolo sotto il sole o a basse temperature.

Raschiare il fango o la sporcizia senza prima ammorbidirli con acqua.

Far accumulare lo sporco all'esterno.

Lasciare che si formi la ruggine sulle parti danneggiate della carrozzeria.

L'uso di solventi non approvati dai nostri tecnici per rimuovere le macchie può danneggiare la vernice.

MANUTENZIONE DELLA CARROZZERIA

Circolare nella neve o nel fango senza lavare il veicolo, particolarmente i passaruota e il sottoscocca.



Eliminate le tracce d'olio o pulite utilizzando apparecchiature di lavaggio ad alta pressione o spruzzando prodotti non omologati dai nostri servizi tecnici:

- elementi meccanici (ad es. il vano motore);
- ruote (ad esempio, i componenti dell'impianto dei freni come le pinze dei freni);
- il sottoscocca;
- i pezzi con cerniere (ad esempio l'interno delle porte);
- le parti esterne in plastica verniciate (ad esempio i paraurti).

Potrebbero provocare ossidazione o cattivo funzionamento.

Particolarità dei veicoli con vernice opaca

Questo tipo di vernice richiede alcune precauzioni.

Ciò che è necessario fare

Lavare il veicolo a mano, con acqua abbondante, utilizzando un panno morbido o una spugna.

Ciò che non bisogna fare

Utilizzare prodotti a base di cera (lucidatura).

Strofinare energicamente.

Utilizzare un autolavaggio automatico.

Applicare autoadesivi sulle superfici verniciate (potrebbero restare segni).



Lavare il veicolo con un'apparecchiatura di pulitura ad alta pressione.

Passaggio sotto un autolavaggio automatico

Portare la levetta del tergicentro in posizione di parcheggio ➔ 153.

Controllate il fissaggio degli equipaggiamenti esterni, fari addizionali e retrovisori, e fate attenzione a fissare con un adesivo le spazzole del tergicentro;

Staccate il filo dell'antenna radio se presente sul veicolo.

Pensate a rimuovere l'adesivo e a rimettere l'antenna dopo aver terminato il lavaggio.



Lavaggio del veicolo

Non lavate mai con un pulitore ad alta pressione il vano

motore, la presa di ricarica e la batteria di trazione.

Rischio di danneggiamento del circuito elettrico.

Non lavare mai il veicolo mentre è in carica.

Rischio di scarica elettrica con conseguenze anche mortali.

Pulizia di luci, sensori e telecamere

Utilizzate un panno morbido o del cotone.

Se non fosse sufficiente, imbibire il panno con acqua saponata e risciacquare sempre con un panno morbido o cotone.

Terminate l'operazione asciugando delicatamente con un panno morbido ed asciutto.

MANUTENZIONE DELLA CARROZZERIA

Non utilizzare detergenti a base di alcool o attrezzi (ad esempio un raschietto).

Pulizia di adesivi, pellicole decorative e così via.

Ciò che è necessario fare

Utilizzate un panno morbido o del cotone.

Inumidire leggermente con acqua e sapone quindi pulire sempre con un panno morbido o un batuffolo di cotone.

Terminate l'operazione asciugando delicatamente con un panno morbido ed asciutto.

Ciò che non bisogna fare

Utilizzare detergenti a base di alcool.

Utilizzare utensili (ad esempio, un raschietto).

Strofinare energicamente.



Lavare il veicolo con un'apparecchiatura di pulitura ad alta pressione.

5

MANUTENZIONE DEI RIVESTIMENTI INTERNI

Se sottoposto a corretta manutenzione, il veicolo può durare più a lungo. Si consiglia pertanto di curare regolarmente la manutenzione dell'interno del veicolo.

Ogni macchia deve essere trattata rapidamente.

Qualunque sia la natura della macchia, utilizzare acqua saponata **fredda (eventualmente tiepida) a base di sapone naturale**.

È vietato utilizzare detergenti (detersivo liquido per stoviglie, detersivo in polvere, prodotti a base di alcool).

Usate un panno morbido.

Sciacquate e assorbite il liquido residuo.

Schermata multimediale

La manutenzione dello schermo può dipendere dal tipo di equipaggiamento multimediale. Per maggiori informazioni, consultate il libretto dell'equipaggiamento multimediale.

Vetri della strumentazione

(ad esempio, quadro della strumentazione, orologio, display della temperatura esterna e così via).

Utilizzate un panno morbido o del cotone.

Se fosse insufficiente, utilizzate un panno morbido (o un batuffolo di cotone) leggermente imbevuto di acqua saponata, poi ripulite con un panno morbido o del cotone inumidito.

Terminate l'operazione asciugando **delicatamente** con un panno morbido ed asciutto.

Non utilizzare prodotti a base di alcool e/o polverizzazione fluidi sull'area.

Cinture di sicurezza

Devono essere tenute pulite.

Utilizzate i prodotti selezionati dai nostri servizi tecnici (boutique del marchio) oppure acqua saponata tiepida strofinando con una spugna e asciugando con un panno asciutto.

Non utilizzare detersivi o prodotti chimici.

Tessuti (sedili, rivestimenti delle porte...)

Spolverate **regolarmente** i tessuti.

Macchie liquide

Utilizzate acqua saponata.

Assorbite o tamponate leggermente (senza strofinare) con un panno morbido, quindi sciacquate e assorbite il liquido residuo.

Macchie solide o di consistenza pastosa

Rimuovere **immediatamente** e delicatamente l'eccesso di materiale solido o pastoso con una spatola (agendo dai bordi verso il centro, onde evitare di espandere la macchia).

Nel caso di una macchia liquida, pulire come indicato.

Procedura particolare per caramelle, gomme da masticare

Applicate un cubetto di ghiaccio sulla macchia per cristallizzarla, quindi procedete come indicato per le macchie solide.



Per ulteriori consigli sulla manutenzione degli interni e/o in caso di risultati non soddisfacenti, rivolgetevi a un Rappresentante del marchio.

Smontaggio/rimontaggio degli equipaggiamenti amovibili montati d'origine nel veicolo

Se per effettuare la pulizia dell'abitacolo dovete rimuovere degli equipaggiamenti d'origine (ad esempio i sovratapeti), fate sempre attenzione a reinstallarli correttamente e sul lato giusto (il sovratapeto conducente

MANUTENZIONE DEI RIVESTIMENTI INTERNI

deve essere rimontato sul lato conducente...) e a fissarli utilizzando gli elementi forniti con l'equipaggiamento stesso (ad esempio, il sovratapeto conducente deve essere sempre tenuto in posizione con gli elementi di fissaggio preinstallati).

In tutti i casi, a veicolo fermo verificate che nulla possa disturbare la guida (ostacolo all'azione sui pedali, tacco della scarpa che si incastra sul sovratapeto ecc.).

5

Ciò che non bisogna fare

Posizionare oggetti a livello degli aeratori quali deodoranti, profumi, ecc. potrebbe danneggiare il rivestimento del cruscotto.



L'impiego all'interno dell'abitacolo di un'apparecchiatura di pulitura ad alta pressione o di nebulizzazione: senza le dovute precauzioni ciò può danneggiare, tra l'altro, i componenti elettrici o elettronici del veicolo.

KIT DI GONFIAGGIO DEGLI PNEUMATICI



Il kit può riparare degli pneumatici il cui battistrada **A** sia danneggiato da corpi estranei inferiori a 6 millimetri. Non è in grado di riparare nessun tipo di foratura, come i tagli superiori a 6 millimetri e quelli sul fianco dello pneumatico **B** e così via. Assicuratevi inoltre che il cerchio sia in buone condizioni. Non togliete il corpo estraneo che ha causato la foratura se questo è sempre infilato nel pneumatico.



Non utilizzate il kit di gonfiaggio se lo pneumatico è danneggiato in seguito a guida con un pneumatico forato. Controllate quindi con cura i fianchi degli pneumatici prima di qualsiasi intervento. Viaggiare con pneumatici parzialmente o completamente sgonfi (o forati) può causare problemi di sicurezza e danneggiare in modo irrimediabile lo pneumatico interessato. **Questa riparazione è temporanea.** Un pneumatico che presenti una foratura deve essere sempre controllato quanto prima (e riparato, laddove possibile) da uno specialista. Quando fate sostituire un pneumatico riparato con il kit avvisate sempre il gommista. Durante la guida, è possibile eventualmente sentire delle vibrazioni causate dalla presenza del prodotto nel pneumatico.

KIT DI GONFIAGGIO DEGLI PNEUMATICI



Il kit è omologato solo per gonfiare i pneumatici del veicolo equipaggiato d'origine con questo kit.

Non deve in nessun caso essere utilizzato per gonfiare i pneumatici di un altro veicolo o qualsiasi altro oggetto pneumatico (salvagenti, materassini gonfiabili...).

Durante l'utilizzo della bomboletta di riparazione agire con estrema cautela, onde evitare schizzi di prodotto sulla pelle. In caso di contatto con la pelle, sciacquate abbondantemente.

Non lasciate il kit di riparazione alla portata dei bambini.

Non disperdete nell'ambiente la bomboletta vuota. Consegnatela alla Rete del marchio o a un consorzio incaricato della sua raccolta.

La bomboletta ha una data di scadenza indicata sull'etichetta. Verificate la data di scadenza.

Recatevi presso un Rappresentante del marchio per far sostituire il tubicino di gonfiaggio e la bomboletta di riparazione.

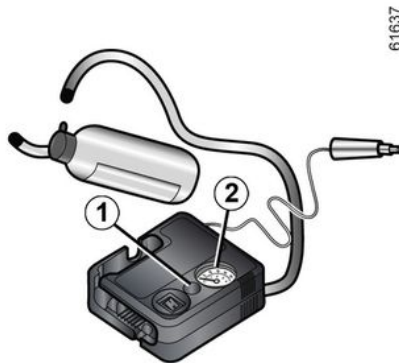

In caso di foratura, utilizzate il kit situato sotto il tappetino del bagagliaio.



Veicolo dotato di un avvisatore di perdita di pressione degli pneumatici

In caso di pneumatico sgonfio

(foratura e così via), la spia  viene visualizzata sul quadro della strumentazione ➔ 180.

Con motore acceso e freno di stazionamento inserito:

- scollegare tutti gli accessori precedentemente connessi alle prese degli accessori del veicolo;
- sui veicoli dotati di dispositivo di traino, scollegare la presa del gancio di traino, se necessario;
- **vedere le informazioni sul compressore del kit di gonfiaggio** che si trova nel bagagliaio del veicolo e seguire le istruzioni per l'uso;
- gonfiare gli pneumatici fino alla pressione consigliata ➔ 366;
- dopo un massimo 15 minuti, interrompere il gonfiaggio e leggere la pressione (sul manometro 2);

Nota: durante lo svuotamento della bomboletta (circa 30 secondi), il manometro 2 indicherà brevemente una pressione fino a 6 bar, prima che la pressione scenda.

KIT DI GONFIAGGIO DEGLI PNEUMATICI

– Regolare la pressione: per aumentarla, continuare il gonfiaggio usando il kit. Per ridurla, premere il pulsante **1**.

Se la pressione consigliata di 1,8 bar non viene raggiunta dopo 15 minuti di utilizzo, la riparazione è impossibile. Non guidare il veicolo. Rivolgetevi al Rappresentante del marchio.



Prima d'utilizzare il kit, parcheggiate il veicolo in modo da essere sufficientemente lontani dalla zona di circolazione, accendete le luci di segnalazione pericolo, tirate il freno a mano e fate scendere tutti gli occupanti del veicolo tenendoli lontani dalla zona di circolazione.



In caso di stazionamento a lato della carreggiata, dovete avvisare gli altri utenti della strada della presenza del vostro veicolo posizionando un triangolo di presegnalazione o altri dispositivi prescritti dalle normative vigenti nel Paese in cui vi trovate.



Una volta gonfiato correttamente lo pneumatico, togliere il kit: svitare lentamente il raccordo di gonfiaggio dalla bomboletta **3** per evitare eventuali schizzi di prodotto, quindi riporre la bomboletta in un imballaggio

in plastica per evitare la fuoriuscita del prodotto.

- Incollate l'etichetta delle indicazioni di guida (posizionata sotto la bomboletta) in una posizione visibile dal conducente sul cruscotto.
- Riponete il kit.
- Al termine della prima operazione di gonfiaggio, dallo pneumatico continuerà a trafilare aria. È pertanto necessario rimettersi in marcia per sigillare il foro.
- Avviare immediatamente il veicolo e guidare a una velocità compresa tra 20 e 60 km/h per distribuire uniformemente il prodotto nel pneumatico. Dopo aver percorso una distanza di 3 km, fermarsi e controllare la pressione.
- Se la pressione è superiore a 1,3 bar ma inferiore a quella consigliata (consultare l'etichetta incollata sul bordo della porta del conducente), regolarla. In caso contrario, rivolgersi alla Rete del marchio: la riparazione dello pneumatico è impossibile.

Precauzioni di utilizzo del kit

Il kit non deve essere utilizzato per più di 15 minuti consecutivi;

La bomboletta dovrà essere sostituita dopo il primo utilizzo anche se vi resta del liquido all'interno.

KIT DI GONFIAGGIO DEGLI PNEUMATICI



Ai piedi del conducente non deve trovarsi alcun oggetto che, in caso di frenata brusca, rischierebbe di scivolare sotto la pedaliera impedendone l'uso.



Attenzione il tappo di una valvola mancante o non avvitato correttamente può nuocere alla tenuta degli pneumatici e provocare delle perdite di pressione. È importante che i tappi delle valvole siano sempre identici a quelli originali e avvitati a fondo.



Dopo una riparazione con il kit, non bisogna percorrere più di 200 km. Riducete inoltre la velocità evitando in ogni caso di superare il limite di 80 km/h. L'etichetta che dovrete incollare in una posizione visibile sul cruscotto ve lo ricorda. A seconda del paese di commercializzazione o della normativa locale, un pneumatico riparato con il kit di gonfiaggio degli pneumatici dovrà essere sostituito.

CASSETTA DEGLI ATTREZZI

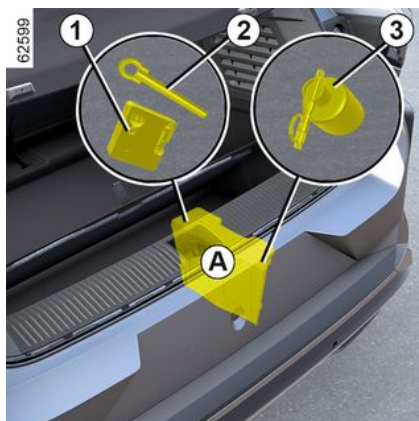

La dotazione degli attrezzi nella relativa cassetta varia a seconda del veicolo.

La cassetta degli attrezzi **A** si trova nel bagagliaio, sotto il tappetino.

La cassetta degli attrezzi comprende un compressore per il gonfiaggio degli pneumatici **1** → **361**, un occhiello di traino **2** → **383** e, a seconda del veicolo, una bomboletta di prodotto antiforatura **3**.

Dopo l'utilizzo, abbiate cura di sistemare correttamente gli attrezzi.



Non lasciare gli strumenti alla rinfusa nel veicolo perché in caso di frenata potrebbero sparpagliarsi. Dopo l'utilizzo, verificare di aver agganciato gli attrezzi nel relativo supporto quindi posizionarlo correttamente nell'alloggiamento per ridurre il rischio di lesioni.



È **severamente** vietato utilizzare un martinetto manuale o idraulico per **sollevare il veicolo** (ad es. per eseguire riparazioni, cambiare una ruota, accedere alla parte inferiore del veicolo e così via).

Il veicolo deve essere sollevato da un tecnico qualificato.

Rischio di lesioni

Rischio di danneggiamento del veicolo.

PNEUMATICI

I pneumatici costituiscono l'unico mezzo di contatto tra la vettura e il suolo, ed è quindi essenziale mantenerli in buono stato.

Occorre assicurarsi che gli pneumatici siano conformi alle normative locali stabilite dal Codice della Strada.

Manutenzione degli pneumatici



Gli pneumatici devono essere in buono stato e le scoliture del battistrada devono avere una profondità sufficiente; gli pneumatici approvati dai nostri Servizi Tecnici presentano degli indicatori di usura **1** che sono costituiti da **tasselli incorporati nello spessore del battistrada**.

Quando il battistrada degli pneumatici è usurato fino al livello dei relativi indicatori di usura, **questi ultimi diventano visibili 2: è quindi necessario sostituire gli pneumatici in quanto la profondità della gomma del battistrada è al massimo di 1,6 mm, con conseguente rischio di scarsa tenuta di strada sul bagnato**.

Un veicolo sovraccarico, lunghi viaggi in autostrada, in modo particolare in condizioni di temperatura esterna elevata, una guida prolungata su strade accidentate, contribuiscono a deteriorare i pneumatici in modo più rapido ed influiscono sulla sicurezza.



Degli incidenti di guida, quali «urti contro il marciapiede», rischiano di danneggiare i pneumatici ed i cerchi e di alterare le regolazioni dell'avantreno o del retrotreno. In tal caso, fate eseguire una verifica presso la Rete del marchio.

Pressioni di gonfiaggio

Rispettare le pressioni di gonfiaggio degli pneumatici. Le pressioni di

gonfiaggio devono essere controllate almeno una volta all'anno e prima di effettuare lunghi viaggi (consultare l'etichetta incollata sul bordo della porta del conducente) ➔ **352**.



Una **pressione degli pneumatici errata** porta a un'usura anomala dei pneumatici e un

funzionamento insolitamente caldo. Questi sono fattori che possono compromettere seriamente la sicurezza e portare a:

- scarsa tenuta di strada;
- rischio di scoppio o di scollamento del battistrada.

La pressione di gonfiaggio dipende dal carico e dalla velocità. Regolare la pressione in base alle condizioni di utilizzo (consultare l'etichetta incollata sulla battuta della porta conducente).

La pressione deve essere controllata a freddo: non calcolare le pressioni più alte che è possibile raggiungere nei

PNEUMATICI

mesi caldi o dopo aver guidato ad alta velocità.

Se la verifica della pressione non può essere effettuata sugli pneumatici freddi, occorre considerare un aumento dei valori della pressione standard di 0,2 -0,3 bar (o 3 PSI).

Non bisogna mai sgonfiare un pneumatico caldo.



Attenzione il tappo di una valvola mancante o non avvitato correttamente può

nuocere alla tenuta degli pneumatici e provocare delle perdite di pressione.

È importante che i tappi delle valvole siano sempre identici a quelli originali e avvitati a fondo.



Veicolo dotato di un avvisatore di perdita di pressione degli pneumatici

In caso di pneumatico sgonfio

(foratura e così via), la spia  viene visualizzata sul quadro della strumentazione ➔ 180.



Non è consentito scambiare le ruote anteriori da 18" e 20" (pneumatici e/o cerchi) con le ruote posteriori.

Sostituzione degli pneumatici

Per montare pneumatici nuovi, consultare un rappresentante del marchio autorizzato.



Per la sicurezza e il rispetto delle normative in vigore.

Quando si rende necessaria la sostituzione, bisogna montare sullo stesso asse del veicolo soltanto pneumatici della stessa marca, dimensioni, tipo e struttura.

Gli pneumatici devono avere una capacità di carico e una velocità nominale almeno identiche a quelle degli pneumatici originali o essere conformi ai valori consigliati dalla rete del marchio.

Il mancato rispetto di queste istruzioni può mettere a rischio la sicurezza e invalidare la conformità del veicolo.

Rischio di perdita di controllo del veicolo.

Utilizzo invernale

Catene

Per motivi di sicurezza, è proibito montare catene da neve sull'asse posteriore.

PNEUMATICI

L'uso di pneumatici di dimensioni superiori a quelle originarie **può rendere impossibile il montaggio delle catene.**

Pneumatici unidirezionali

Uno pneumatico unidirezionale ha un solo verso di rotazione. Il verso di rotazione deve essere tassativamente rispettato.

Se, in seguito a foratura, uno pneumatico unidirezionale deve essere montato in una posizione con verso di rotazione opposta a quella prevista, guidare con attenzione, in particolare su fondo bagnato, perché le specifiche dello pneumatico non sono idonee.



Se desiderate utilizzare degli **equipaggiamenti specifici**, rivolgetevi alla Rete del marchio.

Pneumatici da "neve" o "invernali"

Consigliamo di montarli sulle **quattro ruote** in modo da garantire il più possibile l'aderenza del veicolo.

Attenzione: questi pneumatici hanno un senso di rotazione specifico e un indice di velocità massima che può

essere inferiore alla velocità massima del vostro veicolo.



Il montaggio delle catene è possibile solo con pneumatici di dimensione identica a quelli presenti d'origine sul **vostro veicolo.**

Il montaggio delle catene è possibile, ma a condizione di utilizzare catene specifiche. Vi consigliamo di rivolgervi alla Rete del marchio.

Pneumatici chiodati

Questo tipo di pneumatico è utilizzabile solamente per un periodo di tempo limitato e determinato dalla normativa locale. È necessario rispettare i limiti di velocità imposti dalla normativa in vigore.

Questi pneumatici devono essere montati almeno su entrambe le ruote anteriori.

Nota: l'utilizzo di pneumatici da neve, chiodati o invernali riduce significativamente l'autonomia del veicolo.



In ogni caso, vi consigliamo di rivolgervi alla Rete del marchio che saprà suggerirvi l'equipaggiamento più adatto al vostro veicolo.

FARI ANTERIORI

sostituzione delle lampadine

Luci abbaglianti/anabbaglianti con LED 1

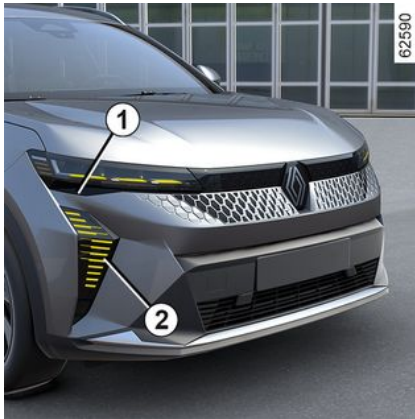

Rivolgersi a un Rappresentante del marchio.

Luci diurne/luci di posizione/ indicatori di direzione LED 2

Rivolgersi a un Rappresentante del marchio.



Qualsiasi intervento (o modifica) sul circuito elettrico deve essere effettuato da un

Rappresentante del marchio, in quanto un collegamento scorretto potrebbe danneggiare l'impianto elettrico (cablaggi, componenti e, in particolare, l'alternatore). Inoltre, il Rappresentante del marchio dispone di tutti i componenti necessari per l'intervento.

LUCI POSTERIORI E INDICATORI DI DIREZIONE

sostituzione delle lampadine

Terza luce di stop a LED 1

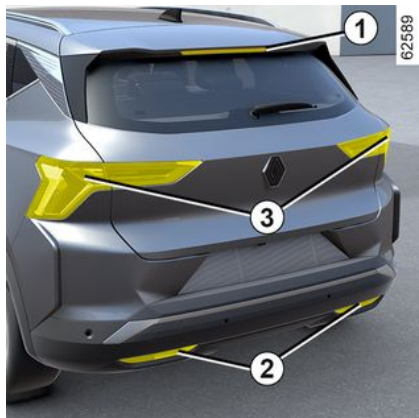

Rivolgersi a un Rappresentante del marchio.

Luci retromarcia e luci retronebbia LED 2

Rivolgersi a un Rappresentante del marchio.

Indicatori di direzione/luci di posizione e di stop LED 3

Rivolgersi a un Rappresentante del marchio.

Luci targa a LED 4

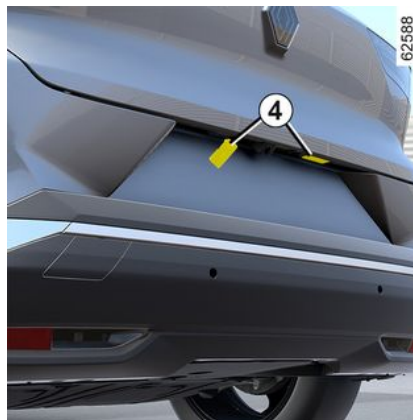

Rivolgersi a un Rappresentante del marchio.

Indicatori di direzione laterali 5

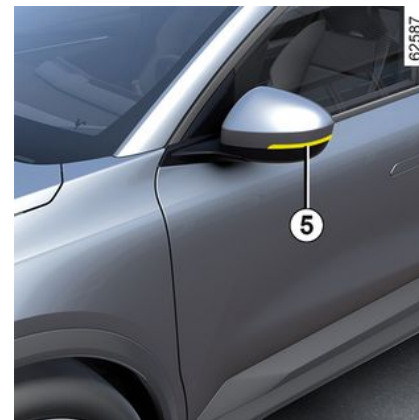

Rivolgersi a un Rappresentante del marchio.

ILLUMINAZIONE INTERNA

sostituzione delle lampadine

Luci di lettura 1 e 2

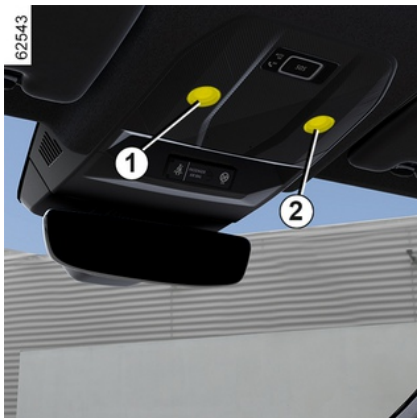

Rivolgersi a un Rappresentante del marchio.

Luci dello specchietto di cortesia 3



Rivolgersi a un Rappresentante del marchio.

Luce del bagagliaio 4



Rivolgersi a un Rappresentante del marchio.

CARTA "MANI LIBERE"

Batteria:

Sostituzione della pila

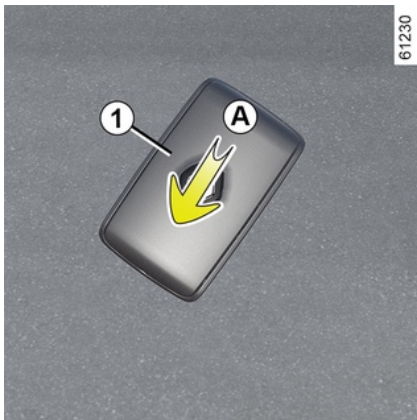

Quando il messaggio "Pila carta debole" viene visualizzato sul quadro della strumentazione, sostituire la pila della carta:

- fate scorrere il guscio posteriore **1** verso il basso premendo sulla zona **A**;
- togliete la protezione della pila **2**;
- estraete la pila premendo su un lato e sollevando dall'altro;
- sostituite secondo la polarità e il modello indicato all'interno dello sportellino.

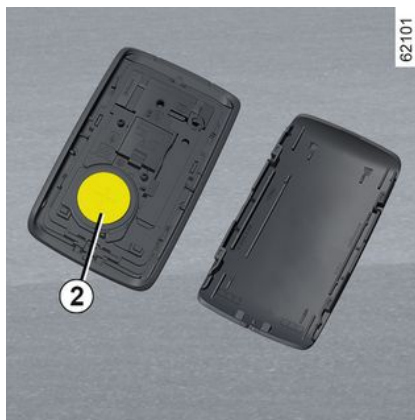

Per riposizionarla, procedete in ordine inverso, quindi premete quattro volte uno dei pulsanti della carta, rimanendo in prossimità del veicolo: all'avvio successivo, il messaggio scompare.

Verificate che il coperchio sia agganciato correttamente.

Nota: durante la sostituzione della batteria, non toccate il circuito elettronico o i contatti presenti sulla carta.



Le pile sono disponibili presso la Rete del marchio, la loro durata è di circa due anni. Abbiate cura di verificare che non vi siano tracce d'inchiostro sulla pila: rischio di contatto elettrico non corretto.



Se devono essere sostituite, assicurarsi di utilizzare batterie dello stesso tipo o equivalenti (consultare un rappresentante del marchio).



In caso di sostituzione:
– assicuratevi che le batterie siano inserite correttamente.

Rischio di esplosione.

- se lo sportello non si chiude correttamente, non utilizzare la carta e tenerla lontano dalla portata dei bambini.

CARTA "MANI LIBERE"

anomalie di funzionamento

Se la batteria è troppo debole per garantire il corretto funzionamento, sarà comunque possibile avviare e aprire/chiedere il veicolo → 61.



61496



Non disperdete le pile usate nell'ambiente, consegnatele ai consorzi incaricati della raccolta dei rifiuti e del riciclaggio delle pile.



Precauzioni relative alle batterie:

- tenere le batterie (nuove o usate) lontane dalla portata dei bambini;
- non ingerire le batterie;

Rischio di ustioni che possono provocare conseguenze mortali.

- In caso di ingestione anche solo di un pezzo, consultate un medico il più rapidamente possibile.



Accessori elettrici ed elettronici

Prima di installare questo tipo di accessorio (in particolare per le trasmettenti/riceventi: banda di frequenza, livello di potenza, posizione dell'antenna...), assicuratevi che sia compatibile con il vostro veicolo. Chiedete consiglio alla Rete del marchio.

Prima di collegare un accessorio a una presa, assicurarsi di non superare la potenza massima consentita per la presa → **321 → 334. Rischio d'incendio.**

Qualsiasi intervento sul circuito elettrico e/o elettronico del veicolo deve essere eseguito esclusivamente da un tecnico qualificato. Eventuali collegamenti e/o montaggi errati di accessori elettrici/elettronici non approvati dal produttore potrebbero causare:

- danni alle apparecchiature elettriche e/o elettroniche;
- danni ai componenti collegati;
- la raccolta e l'utilizzo dei dati del veicolo;
- una violazione della privacy (modifica, eliminazione o accesso non consentito ai dati personali);
- l'annullamento dell'autorizzazione di entrata in manutenzione.

Rischio di incidenti gravi. Rischio di violazione della privacy.

Se in futuro verranno installate apparecchiature elettriche, assicurarsi di essere informati della potenza e della posizione del fusibile corrispondente.

Utilizzo della presa diagnostica

L'utilizzo di accessori elettronici sulla presa di diagnosi può causare gravi disturbi ai sistemi elettronici del veicolo e/o causare violazione della privacy (modifica, eliminazione o accesso non consentito ai dati personali). Per la propria sicurezza, si consiglia di utilizzare solamente accessori elettronici approvati dal costruttore. A tale riguardo, rivolgersi a una concessionaria autorizzata. **Rischio di incidenti gravi. Rischio di violazione della privacy.**

Montaggio di accessori addizionali

Se si desidera installare degli accessori sul veicolo: rivolgersi a una concessionaria autorizzata. Inoltre, per garantire il corretto funzionamento del veicolo ed evitare di mettere a repentaglio la vostra sicurezza, vi consigliamo di utilizzare degli accessori specificati, adatti al veicolo e garantiti dal costruttore.

Se utilizzate un'asta antifurto, fissatela esclusivamente al pedale del freno.

Disturbi alla guida

INSTALLAZIONE E UTILIZZO DI ACCESSORI

Sul lato conducente, utilizzate esclusivamente tappetini adatti al veicolo, in grado di agganciarsi agli elementi preinstallati, e verificatene periodicamente il fissaggio. Non sovrapponete più tappetini. **Rischio di incastro dei pedali.**

FUSIBILI

Scatola dei fusibili

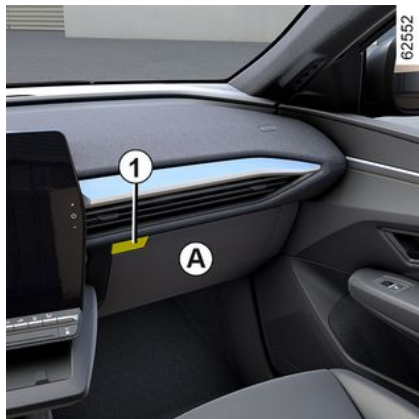

In caso di mancato funzionamento di un apparecchio elettrico, verificate lo stato dei fusibili.

I fusibili si trovano dietro il vano portaoggetti **A**. Aprire lo sportello del vano portaoggetti **A** utilizzando il pulsante di apertura **1**.

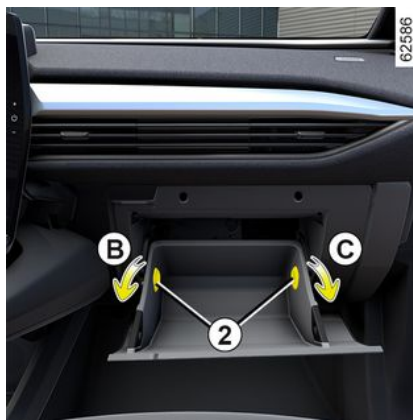

Una volta aperto, ruotare i fermi **2** di un quarto di giro (movimenti **B** e **C**) per rimuoverli.

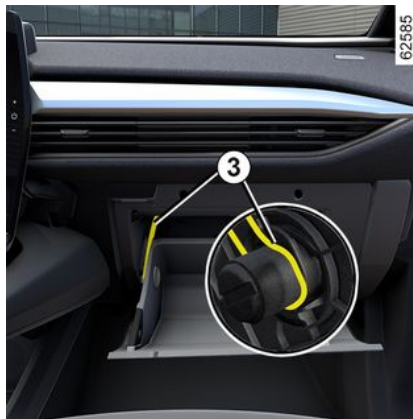

Sganciare il cavo **3** per sbloccare lo sportello del vano portaoggetti per accedere alla scatola dei fusibili.



Inclinare lo sportello del vano portaoggetti **A** verso il basso fino in fondo.

Avrai quindi accesso diretto alla scatola dei fusibili **4**.

FUSIBILI

Scatola dei fusibili *D*



Sganciare lo sportellino **5**.

Pinza **6**

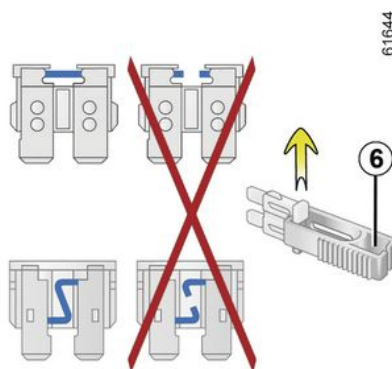

Rimuovere il fusibile utilizzando la pinza **6** situata sul pannello dei fusibili. Per staccarlo dalla pinza, fatelo scivolare lateralmente. Si raccomanda di non utilizzare le posizioni libere dei fusibili.



Controllare il fusibile in questione e, **se necessario, sostituirlo (il fusibile di ricambio**

deve avere lo stesso amperaggio dell'originale).

Un fusibile con un amperaggio troppo elevato può causare un surriscaldamento eccessivo del circuito elettrico (rischio d'incendio) nel caso di consumo anormale di un equipaggiamento.



Per essere conformi alla normativa locale o per precauzione:

Per precauzione, procuratevi presso la Rete del marchio una scatola di emergenza contenente una serie di lampadine e di fusibili.

Destinazione dei fusibili

(la presenza dei fusibili dipende dal livello di equipaggiamento del veicolo)

6

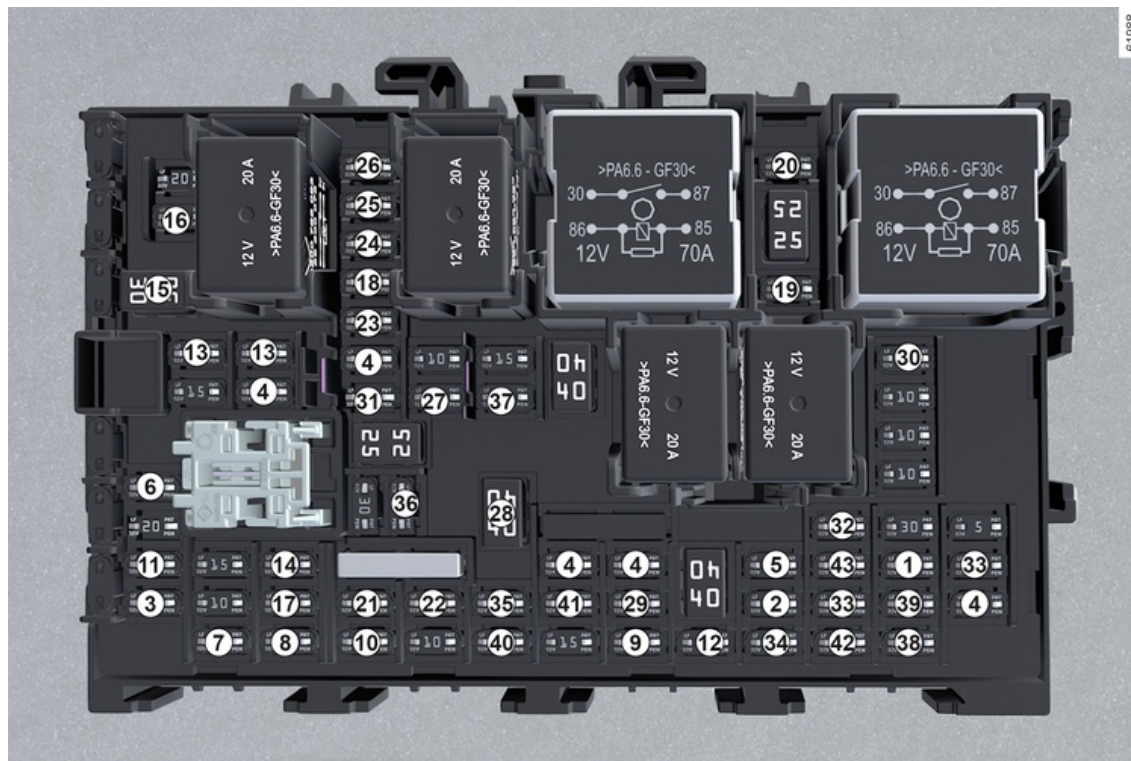

FUSIBILI

Numero	Identificazione
1	Servosterzo
2	ECU commutatore di stop ESP/ABR
3	ECU allarme,
4	BCM
5	EBA
6	Amplificatore
7	Motore di comando del lunotto posteriore destro
8	Motore alzacetro conducente
9	illuminazione interna
10	Motore di comando del lunotto posteriore sinistro
11	Presa accessori bagagliaio e presa sistema di traino
12	Airbags
13	ECU memoria di posizione del sedile anteriore e comando di regolazione del sedile anteriore
14	ECU memoria di posizione del sedile anteriore sinistro

Numero	Identificazione
15	ECU portellone
16	Controllo dell'apertura esterna posteriore sinistra
17	Motore di comando alzacetro passeggero
18	Retrovisore elettrico
19	ACC auto elettr
20	Modulo di comunicazione presa gancio di traino
21	Prese accessori multimediali/Radar sinistro e destro/SRVM
22	ECU specchietto retrovisore - comando a matrice porta multiplexata
23	Controllo dell'apertura esterna posteriore destra
24	DLC
25	Controllo dell'apertura esterna anteriore destra
26	Controllo dell'apertura esterna anteriore sinistra
27	Sbrinamento dello schermo posteriore/Filtro

Numero	Identificazione
	interferenze del lunotto posteriore riscaldato
28	COE
29	CDM
30	Presa accessori prima fila
31	Autoradio
32	Tenda da tetto elettronica
33	Quadro della strumentazione
34	Luce ambiente
35	Presa diagnosi
36	Mani libere
37	Caricabatterie induttivo/ modulo di avvertimento cinture di sicurezza/ specchietto retrovisore interno/BLM/ECU allarme
38	Pre-equipaggiamento per accessori
39	Atto di spostamento elettronico
40	Sensore pioggia e crepuscolare

FUSIBILI

Numero	Identificazione
41	Modulo di comunicazione per la gestione della ricarica/TCU
42	Sensore angolo del volante
43	Centralina del freno di stazionamento

SPAZZOLE DEI TERGIVETRI

Sostituzione

Sostituzione delle spazzole del tergivetro anteriore 2



Per sostituire le spazzole, portatele nella posizione di manutenzione **B**.

Con contatto inserito, motore spento:

- portate la levetta **1** due volte in successione in posizione **A** (impulso singolo): le spazzole si arrestano in posizione di manutenzione **B** lontane dal cofano motore;
- premete il pulsante **4** quindi staccate la spazzola.

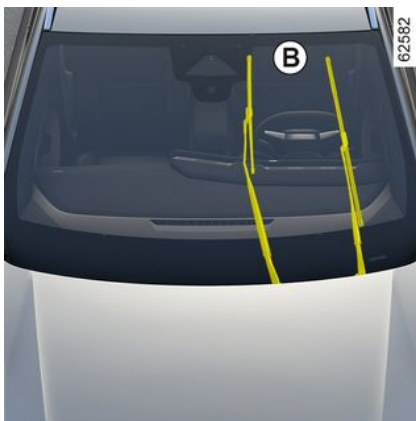

Rimontaggio

Per rimontare la spazzola del tergivetro **2**, inseritela nel relativo alloggiamento nel braccio **3**, quindi agganciatela fino a percepirne lo scatto. Assicuratevi che la spazzola sia correttamente bloccata.

Per riportare le spazzole in posizione abbassata, verificate che siano appoggiate al parabrezza, quindi portate la levetta **1** in posizione **A** (impulso singolo): all'inserimento del contatto, le spazzole del tergivetro si ripiegano all'interno del cofano.

56511

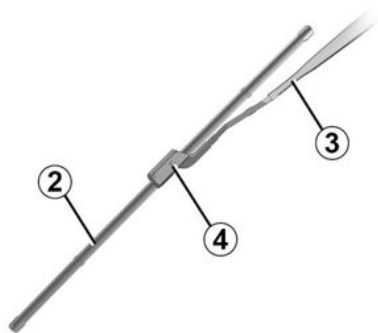

Controllate lo stato delle spazzole del tergivetro. La loro durata dipende da voi:

- pulite regolarmente le spazzole ed il parabrezza con acqua saponata;
- non utilizzatele con parabrezza asciutto;
- staccatele dal parabrezza se non sono state messe in funzione da tempo.

SPAZZOLE DEI TERGIVETRI

Spazzola del tergivetro posteriore

5

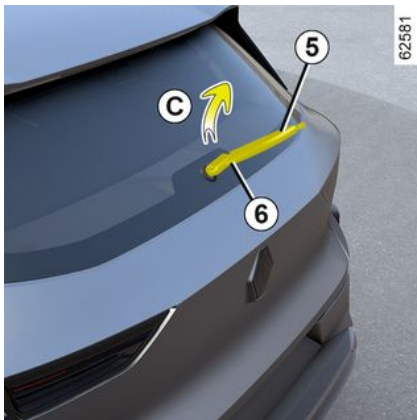

La levetta in posizione off (disattivata):

- sollevare il braccio del tergivetro **6**;
- ruotare la spazzola del tergivetro posteriore **5** (spostamento **C**) finché non si sgancia;
- rilasciare la spazzola del tergivetro posteriore **5** tirandola.

Rimontaggio

Per rimontare la spazzola del tergivetro, procedere in senso inverso. Assicuratevi che la spazzola sia correttamente bloccata.



Controllate lo stato delle spazzole del tergivetro. La loro durata dipende da voi:

- pulite regolarmente le spazzole ed il parabrezza con acqua saponata;
- non utilizzatele con parabrezza asciutto;
- staccatele dal parabrezza se non sono state messe in funzione da tempo.



Prima di sostituire la spazzola del tergivetro posteriore, verificate che la levetta sia in posizione di arresto (disattivata).

Rischio di lesioni



- In caso di gelo, assicuratevi che le spazzole del tergivetro non siano immobilizzate dalla brina (rischio di surriscaldamento del motorino).
- Controllate lo stato delle spazzole del tergivetro.

È necessario sostituirle appena la loro efficacia diminuisce, ossia all'incirca ogni anno.

Nel sostituire la spazzola, una volta rimossa, abbiate cura di non far cadere il braccio sul vetro: rischio di rottura del vetro.

RIMORCHIO

riparazione



61645

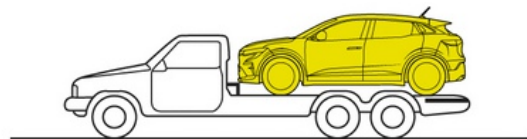

RIMORCHIO

Prima di qualsiasi traino, anche su un carro attrezzi, impostare il comando del cambio in posizione N e rilasciare il freno di stazionamento.

E' obbligatorio rispettare le normative vigenti sul traino.

Se si sta trainando un veicolo, non superare la massa rimorchiabile massima per il proprio veicolo → **395**.

Per recuperare un veicolo su un carro attrezzi o per trainare il veicolo utilizzando un punto di traino, attenersi alla seguente procedura:

- con la carta all'interno dell'abitacolo, premere il pulsante di avviamento del motore;
- Portare il comando del cambio in posizione N → **162**: il freno di stazionamento viene rilasciato;
- premere il pulsante di avviamento del motore per più di due secondi. Le funzioni accessorie sono disponibili: è possibile utilizzare le funzioni di illuminazione del veicolo (luci di emergenza, luci di stop e così via). Di notte, le luci del veicolo devono restare accese;
- una volta terminato il traino, premere il pulsante di avviamento del motore per più di due secondi (rischio di esaurimento della batteria).

Scelta del tipo di traino

È severamente vietato trainare il veicolo con le ruote anteriori a terra.



Non lasciare gli strumenti alla rinfusa nel veicolo perché in caso di frenata potrebbero sparpagliarsi.

Accesso ai punti di traino

Utilizzate esclusivamente i punti di traino anteriore 2 e posteriore 5

(mai i semiassi della trasmissione o qualsiasi altra parte del veicolo). Utilizzate gli anelli esclusivamente per il traino. In nessun caso devono essere usati per sollevare il veicolo, direttamente o indirettamente.

Nota: assicurarsi di proteggere l'area del punto di traino con un panno quando si utilizza un cacciavite piatto o uno strumento simile.

Avvitare manualmente il gancio di traino 3 al massimo.

Utilizzare solo l'anello di traino 3.



Accertarsi che l'anello di traino sia imbullonato correttamente.

Rischio di perdere l'oggetto rimorchiato.



Con motore spento, il servosterzo e il servofreno non sono più operativi.

Versione standard

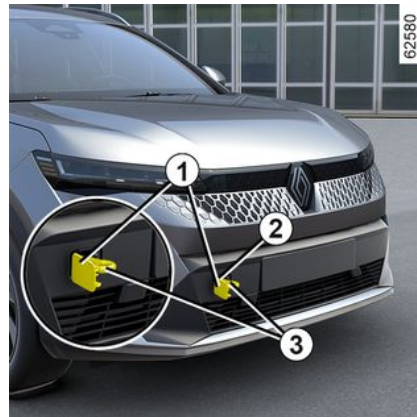

Punto di traino anteriore

RIMORCHIO

Premere la parte superiore della linguetta **1** per inclinarla.



– Utilizzate una barra di traino rigida. Qualora si utilizzino una corda o un cavo (se il codice della strada lo consente), i freni del veicolo trainato devono essere in grado di funzionare.

– non rimorchiare un veicolo la cui tenuta di strada non sia normale.

– evitare contraccolpi in fase di accelerazione e frenata che potrebbero danneggiare il veicolo.
– In ogni caso, si consiglia di non superare i **25 km/h**.

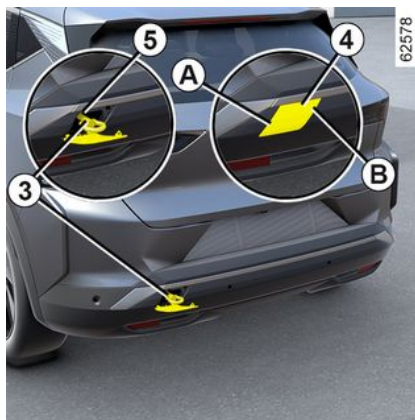

Punto di traino posteriore

Premere la zona **A** e mantenere la pressione mentre si tira la zona **B** (usando un cacciavite a lama piatta o uno strumento simile) per aprire lo sportellino **4**.

ANOMALIE DI FUNZIONAMENTO

I consigli che seguono vi permettono di rimediare rapidamente e provvisoriamente a vari problemi: per sicurezza, rivolgetevi appena possibile alla Rete del marchio.

ANOMALIE	CAUSE POSSIBILI	COSA FARE
La ricarica della batteria di trazione è impossibile.	La temperatura esterna è inferiore a -26°C.	Ricaricate il veicolo in un luogo temperato. Se necessario ➔ 383 .
La spia dello sportello di ricarica lampeggia rosso.	Mancanza di corrente nella presa a muro o collegamento errato del cavo nella presa domestica.	Verificate il vostro impianto (interruttore automatico, temporizzatore...) Verificare i collegamenti (presa di ricarica e così via) ➔ 22 .
	Il cavo è difettoso.	Consultate un Rappresentante del marchio per la sostituzione.
La ricarica della batteria di trazione è impossibile. La spia dello sportello di ricarica lampeggia blu.	Il cavo di carica non è bloccato correttamente al veicolo.	Collegare il cavo di carica correttamente al veicolo ➔ 22 .

ANOMALIE	CAUSE POSSIBILI	COSA FARE
La carta non riesce a bloccare o sbloccare la serratura delle porte.	Pila della carta scarica.	Sostituire la batteria o farla sostituire. Sarà sempre possibile bloccare, sbloccare ed avviare il veicolo ➔ 61 e ➔ 159 .
	Utilizzo di apparecchiature che funzionano sulla stessa frequenza del telecomando (telefono cellulare...).	Interrompere l'utilizzo dei dispositivi o utilizzare la chiave integrata ➔ 61 .
	Veicolo situato in una zona caratterizzata da un'elevata presenza di onde elettromagnetiche. Batteria secondaria da 12 volt scarica.	Utilizzare la chiave integrata nella carta ➔ 61 .

ANOMALIE DI FUNZIONAMENTO

ANOMALIE	CAUSE POSSIBILI	COSA FARE
	Desincronizzazione della carta.	Sbloccare la porta del conducente inserendo la chiave integrata nella carta nella serratura della porta → 61 , quindi posizionare la carta nella relativa sede → 159 e premere il tasto " START " per sincronizzarla.
Sul quadro della strumentazione viene visualizzato il messaggio "Posizionare la carta vicino al tasto START".	La batteria della carta è scarica oppure la carta non è sincronizzata.	Controllare lo stato della batteria della carta oppure posizionare la carta nel relativo alloggiamento → 159 .

ANOMALIE	CAUSE POSSIBILI	COSA FARE
Lo sterzo si indurisce.	Surriscaldamento del servosterzo.	Guidare con cautela a velocità ridotta, tenendo conto del livello di sforzo sul volante necessario per girare le ruote.
	Avaria del motore elettrico di assistenza. Anomalia nel sistema di assistenza.	Rivolgersi a un Rappresentante del marchio.

Apparecchiatura elettrica	CAUSE POSSIBILI	COSA FARE
Vibrazioni.	Pneumatici gonfiati male, mal equilibrati o danneggiati.	Verificate la pressione degli pneumatici. Se la pressione è corretta, fate verificare le condizioni degli pneumatici presso la Rete del marchio.
Il tergicristallo non funziona.	Spazzole tergicristallo bloccate.	Staccate le spazzole prima di azionare il tergicristallo.
	Fusibile tergicristallo bruciato.	Rivolgersi a un Rappresentante del marchio.

ANOMALIE DI FUNZIONAMENTO

Apparecchiatura elettrica		CAUSE POSSIBILI	COSA FARE
		Fusibile tergivetro posteriore bruciato (intermittente, arresto fisso).	Sostituire il fusibile o farlo sostituire → 376.
		Guasto motore.	Rivolgersi a un Rappresentante del marchio.
Il tergivetro non si ferma più.		Comandi elettrici difettosi.	Rivolgersi a un Rappresentante del marchio.
Frequenza più rapida delle luci lampeggianti.		Lampadina guasta.	Rivolgersi a un Rappresentante del marchio.
Gli indicatori di direzione non funzionano.	Da un solo lato:	Lampadina guasta.	Rivolgersi a un Rappresentante del marchio.
	Dai due lati:	– fusibile bruciato; – Circuito elettrico o comando difettoso.	Sostituire il fusibile o farlo sostituire → 376. Da sostituire: rivolgersi alla Rete del marchio.

Apparecchiatura elettrica		CAUSE POSSIBILI	COSA FARE
I fari non funzionano più.	Uno solo:	– Lampadina guasta;	Rivolgersi a un Rappresentante del marchio.
		– filo scollegato o connettore posizionato male.	Rivolgersi a un Rappresentante del marchio.
	Entrambi:	Fusibile danneggiato.	Sostituire il fusibile o farlo sostituire → 376.
I fari non si spengono più.	Comandi elettrici difettosi.		Rivolgersi a un Rappresentante del marchio.

ANOMALIE DI FUNZIONAMENTO

Apparecchiatura elettrica	CAUSE POSSIBILI	COSA FARE
Tracce di condensa nei fari anteriori o posteriori.	<p>La presenza di tracce di condensa può essere un fenomeno naturale legato alle variazioni di temperatura e di umidità.</p> <p>In questo caso le tracce spariscono gradualmente quando si accendono i fari.</p>	
Spento	CAUSE POSSIBILI	COSA FARE
L'aria condizionata e la ventola di aerazione si accendono dopo aver disinserito l'accensione o durante la carica del veicolo.	<p>Non si tratta necessariamente di un guasto, il compressore del climatizzatore e la ventola di aerazione si accendono per regolare la temperatura dell'impianto quando la temperatura esterna è bassa.</p> <hr/> <p>Il compressore dell'aria condizionata e la ventola di aerazione si accendono per più di 30 minuti quando si disinserisce l'accensione.</p>	<p>Rivolgersi a un Rappresentante del marchio.</p>
L'aria condizionata programmabile non funziona.	Una delle condizioni di utilizzo non è soddisfatta (la batteria di trazione non è in carica...).	➔ 317.
Le funzioni di climatizzazione e riscaldamento dell'abitacolo vengono spente senza alcun intervento da parte dell'utente, anche se la batteria è sufficientemente carica.	<p>Non si tratta necessariamente di un guasto: per impostazione predefinita, il sistema si spegne per preservare l'autonomia della batteria o per ottimizzare la ricarica.</p> <hr/> <p>Guasto elettrico.</p>	<p>Per attivare la modalità durata estesa a bordo, premere il pulsante di avviamento senza premere il pedale del freno. L'aria condizionata si spegne comunque dopo pochi minuti. È sempre possibile riattivare il sistema premendo i comandi dell'aria condizionata ➔ 312.</p>
		Rivolgersi a un Rappresentante del marchio.

INFORMAZIONI TECNICHE PER I SERVIZI DI EMERGENZA

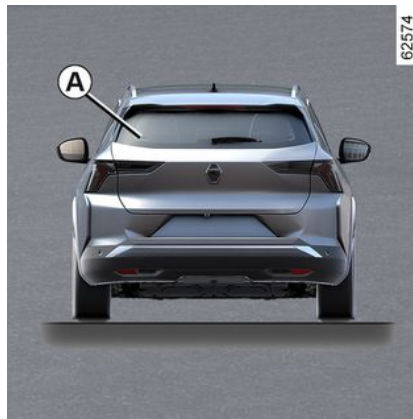

Il codice QR sull'etichetta **A** consente ai soccorritori di accedere immediatamente tramite tablet o smartphone alle informazioni tecniche utili per intervenire sul veicolo in caso di incidente.

Assicurarsi che l'etichetta **A** sia sempre visibile e presente sia sul parabrezza che sul lunotto.

Eventuali modifiche o danni impedirebbero l'accesso alle informazioni.

IDENTIFICAZIONE MOTORE, SPECIFICHE MOTORE

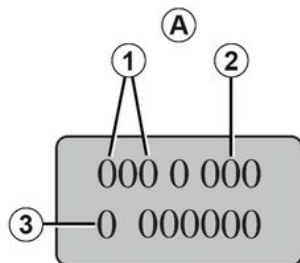

62527

Caratteristica motore



Tipo di motore: 6AM

7 Le indicazioni che figurano sulla targhetta del motore o sull'etichetta **A** devono essere riportate in tutte le comunicazioni e in tutti gli ordini.

(collocazione diversa a seconda del motore)

1. Tipo di motore.
2. Indice del motore.
3. Numero di serie del motore.

DIMENSIONI (IN METRI)

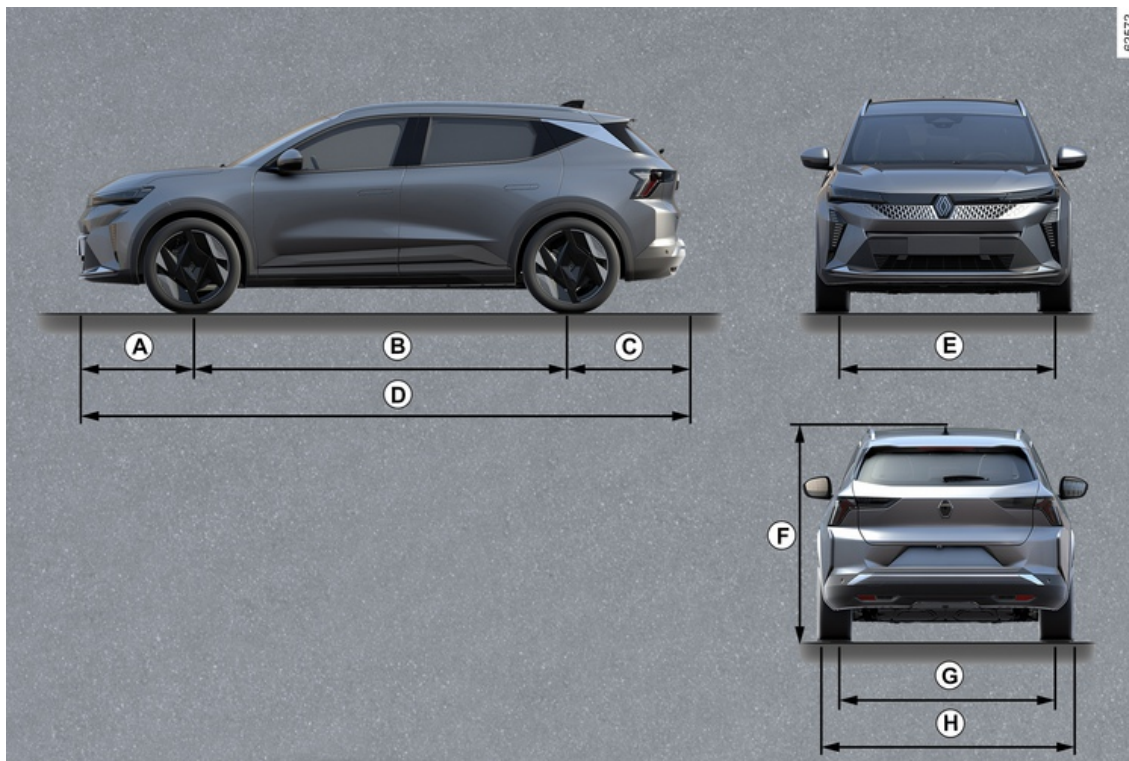

DIMENSIONI (IN METRI)

	Lunghezza
A	0,840
B	2,784
C	0,843
D	4,468
E	Da 1.625 a 1.635
F	1,572 a vuoto
G	Da 1.620 a 1.630
H	1,864 2.085 con gli specchietti retrovisori aperti 1.908 con gli specchietti retrovisori chiusi

7

MASSE

(in kg)

Le masse indicate si riferiscono a un veicolo di base senza optional: variano in funzione dell'equipaggiamento del veicolo. Rivolgersi a una concessionaria autorizzata.	
Peso massimo autorizzato a pieno carico (MMAC) Peso massimo totale consentito (MMTA) Peso lordo circolante (MTR)	Masse indicate sulla targhetta costruttore ➔ 390
Peso del traino con freni *	mediante calcolo si ottiene: MTR - MMAC
Peso del traino senza freni *	750 kg
Carico consentito sul punto di traino *	75 kg
Carico ammesso sul tettuccio	80 kg (incluso portapacchi)
* Carico rimorchiabile (traino di roulotte, barca, ...). Il traino è vietato quando il calcolo MTR - MMAC è uguale a zero o quando il MTR è uguale a zero (o non è indicata) sulla targhetta del costruttore. – È importante rispettare le condizioni di traino stabilite dalla normativa locale, e soprattutto quelle stabilite dal codice della strada. Per qualsiasi modifica del sistema di traino, rivolgersi a una concessionaria autorizzata. – Nel caso di un veicolo trainato, la massa totale circolante (veicolo + rimorchio) non deve mai essere superata. Tuttavia si tollera: – MMTA posteriore superato fino al 15%; – MMAC superato fino al 10% o di 100 kg (a seconda di quale limite viene raggiunto per primo). In entrambi i casi, la velocità massima del veicolo con rimorchio non deve superare 100 km/h e la pressione di gonfiaggio deve essere aumentata di 0,2 bar (3 PSI).	

PEZZI DI RICAMBIO E RIPARAZIONI

I ricambi originali sono prodotti sulla base di criteri molto severi e sono oggetto di test specifici. Pertanto, presentano un livello qualitativo almeno pari ai pezzi montati sui veicoli nuovi.

Utilizzando sempre ricambi originali, avete la certezza di mantenere invariate le prestazioni del vostro veicolo. Inoltre, le riparazioni effettuate dalla Rete del marchio utilizzando dei pezzi di ricambio originali sono garantite come indicato dalle condizioni riportate a tergo dell'ordine di riparazione.

GIUSTIFICATIVI DI MANUTENZIONE

VIN:

Data:	Km:	N° di fattura:	Commenti/varie
Tipo di intervento: Manutenzione <input type="checkbox"/> <input type="checkbox"/>		Tampone	
Controllo anticorrosione: OK <input type="checkbox"/> Non OK* <input type="checkbox"/>			
Tipo di intervento: Manutenzione <input type="checkbox"/> <input type="checkbox"/>		Tampone	
Controllo anticorrosione: OK <input type="checkbox"/> Non OK* <input type="checkbox"/>			
Tipo di intervento: Manutenzione <input type="checkbox"/> <input type="checkbox"/>		Tampone	
Controllo anticorrosione: OK <input type="checkbox"/> Non OK* <input type="checkbox"/>			

* Vedere la pagina specifica

GIUSTIFICATIVI DI MANUTENZIONE

VIN:

Data:	Km:	N° di fattura:	Commenti/varie
Tipo di intervento: Manutenzione <input type="checkbox"/> <input type="checkbox"/>		Tampone	
Controllo anticorrosione: OK <input type="checkbox"/> Non OK* <input type="checkbox"/>			
Data:	Km:	N° di fattura:	Commenti/varie
Tipo di intervento: Manutenzione <input type="checkbox"/> <input type="checkbox"/>		Tampone	
Controllo anticorrosione: OK <input type="checkbox"/> Non OK* <input type="checkbox"/>			
Data:	Km:	N° di fattura:	Commenti/varie
Tipo di intervento: Manutenzione <input type="checkbox"/> <input type="checkbox"/>		Tampone	
Controllo anticorrosione: OK <input type="checkbox"/> Non OK* <input type="checkbox"/>			

* Vedere la pagina specifica

GIUSTIFICATIVI DI MANUTENZIONE

VIN:

Data:	Km:	N° di fattura:	Commenti/varie
Tipo di intervento: Manutenzione <input type="checkbox"/> <input type="checkbox"/>		Tampone	
Controllo anticorrosione: OK <input type="checkbox"/> Non OK* <input type="checkbox"/>			
Data:	Km:	N° di fattura:	Commenti/varie
Tipo di intervento: Manutenzione <input type="checkbox"/> <input type="checkbox"/>		Tampone	
Controllo anticorrosione: OK <input type="checkbox"/> Non OK* <input type="checkbox"/>			
Data:	Km:	N° di fattura:	Commenti/varie
Tipo di intervento: Manutenzione <input type="checkbox"/> <input type="checkbox"/>		Tampone	
Controllo anticorrosione: OK <input type="checkbox"/> Non OK* <input type="checkbox"/>			

* Vedere la pagina specifica

GIUSTIFICATIVI DI MANUTENZIONE

VIN:

Data:	Km:	N° di fattura:	Commenti/varie
Tipo di intervento: Manutenzione <input type="checkbox"/> <input type="checkbox"/>	Tampone		
Controllo anticorrosione: OK <input type="checkbox"/> Non OK* <input type="checkbox"/>			
Data:	Km:	N° di fattura:	Commenti/varie
Tipo di intervento: Manutenzione <input type="checkbox"/> <input type="checkbox"/>	Tampone		
Controllo anticorrosione: OK <input type="checkbox"/> Non OK* <input type="checkbox"/>			
Data:	Km:	N° di fattura:	Commenti/varie
Tipo di intervento: Manutenzione <input type="checkbox"/> <input type="checkbox"/>	Tampone		
Controllo anticorrosione: OK <input type="checkbox"/> Non OK* <input type="checkbox"/>			

* Vedere la pagina specifica

GIUSTIFICATIVI DI MANUTENZIONE

VIN:

Data:	Km:	N° di fattura:	Commenti/varie
Tipo di intervento: Manutenzione <input type="checkbox"/> <input type="checkbox"/>	Tampone		
Controllo anticorrosione: OK <input type="checkbox"/> Non OK* <input type="checkbox"/>			
Data:	Km:	N° di fattura:	Commenti/varie
Tipo di intervento: Manutenzione <input type="checkbox"/> <input type="checkbox"/>	Tampone		
Controllo anticorrosione: OK <input type="checkbox"/> Non OK* <input type="checkbox"/>			
Data:	Km:	N° di fattura:	Commenti/varie
Tipo di intervento: Manutenzione <input type="checkbox"/> <input type="checkbox"/>	Tampone		
Controllo anticorrosione: OK <input type="checkbox"/> Non OK* <input type="checkbox"/>			

* Vedere la pagina specifica

GIUSTIFICATIVI DI MANUTENZIONE

VIN:

Data:	Km:	N° di fattura:	Commenti/varie
Tipo di intervento: Manutenzione <input type="checkbox"/> <input type="checkbox"/>		Tampone	
Controllo anticorrosione: OK <input type="checkbox"/> Non OK* <input type="checkbox"/>			
Data:	Km:	N° di fattura:	Commenti/varie
Tipo di intervento: Manutenzione <input type="checkbox"/> <input type="checkbox"/>		Tampone	
Controllo anticorrosione: OK <input type="checkbox"/> Non OK* <input type="checkbox"/>			
Data:	Km:	N° di fattura:	Commenti/varie
Tipo di intervento: Manutenzione <input type="checkbox"/> <input type="checkbox"/>		Tampone	
Controllo anticorrosione: OK <input type="checkbox"/> Non OK* <input type="checkbox"/>			

* Vedere la pagina specifica

7

CONTROLLO ANTICORROSIONE

Nel caso in cui il proseguimento della garanzia sia condizionata da una riparazione, quest'ultima è indicata di seguito.

VIN:

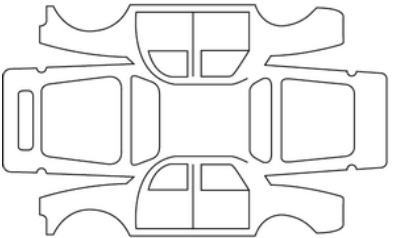
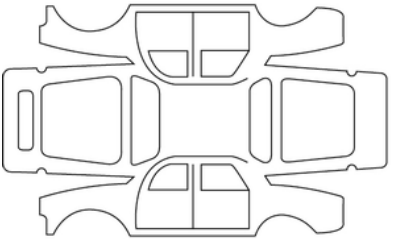
Data della riparazione:		Tampone
Riparazione per corrosione da effettuare:		
Data della riparazione:		Tampone
Riparazione da effettuare:		

CONTROLLO ANTICORROSIONE

Nel caso in cui il proseguimento della garanzia sia condizionata da una riparazione, quest'ultima è indicata di seguito.

VIN:

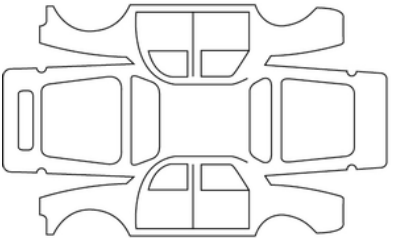
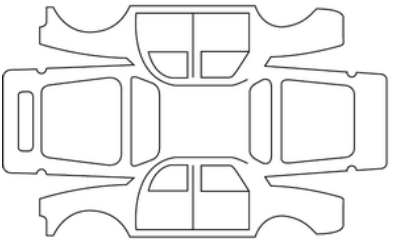
Data della riparazione:		Tampone
Riparazione per corrosione da effettuare:		
Data della riparazione:		Tampone
Riparazione da effettuare:		

7

CONTROLLO ANTICORROSIONE

Nel caso in cui il proseguimento della garanzia sia condizionata da una riparazione, quest'ultima è indicata di seguito.

VIN:

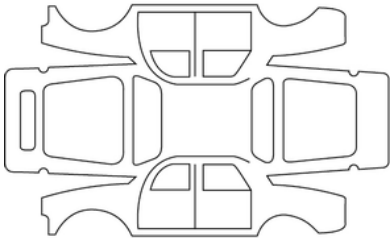
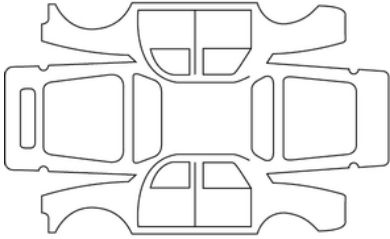
Data della riparazione:		Tampone
Riparazione per corrosione da effettuare:		
Data della riparazione:		Tampone
Riparazione da effettuare:		

CONTROLLO ANTICORROSIONE

Nel caso in cui il proseguimento della garanzia sia condizionata da una riparazione, quest'ultima è indicata di seguito.

VIN:

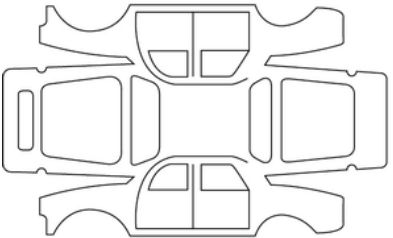
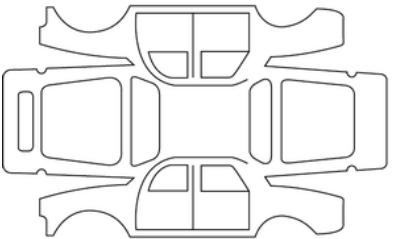
Data della riparazione:		Tampone
Riparazione per corrosione da effettuare:		
Data della riparazione:		Tampone
Riparazione da effettuare:		

7

CONTROLLO ANTICORROSIONE

Nel caso in cui il proseguimento della garanzia sia condizionata da una riparazione, quest'ultima è indicata di seguito.

VIN:

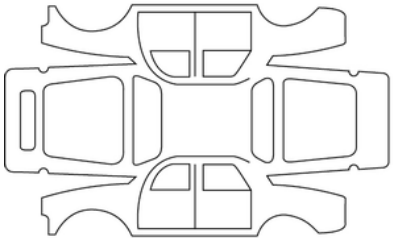
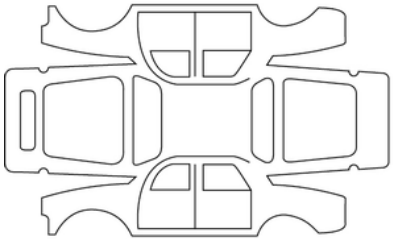
Data della riparazione:		Tampone
Riparazione per corrosione da effettuare:		
Data della riparazione:		Tampone
Riparazione da effettuare:		

CONTROLLO ANTICORROSIONE

Nel caso in cui il proseguimento della garanzia sia condizionata da una riparazione, quest'ultima è indicata di seguito.

VIN:

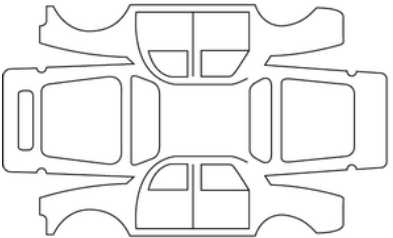
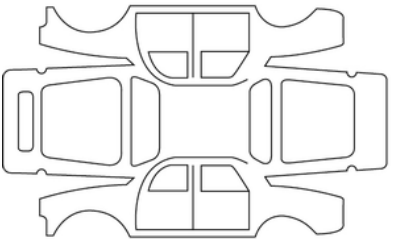
Data della riparazione:		Tampone
Riparazione per corrosione da effettuare:		
Data della riparazione:		Tampone
Riparazione da effettuare:		

7

CONTROLLO ANTICORROSIONE

Nel caso in cui il proseguimento della garanzia sia condizionata da una riparazione, quest'ultima è indicata di seguito.

VIN:

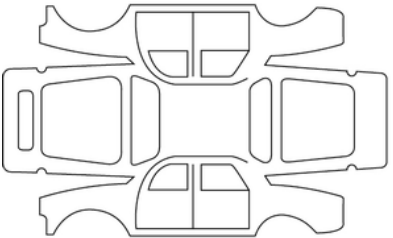
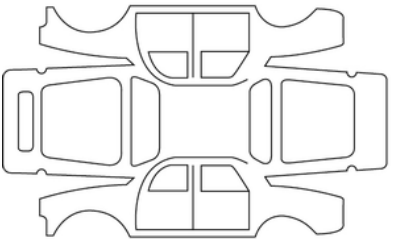
Data della riparazione:		Tampone
Riparazione per corrosione da effettuare:		
Data della riparazione:		Tampone
Riparazione da effettuare:		

INDICE ALFABETICO

A

ABS, [186](#)
Accesso al veicolo, [47](#), [50](#), [55](#), [59](#), [61](#)
Active driver assist, [253](#)
Aeratori, [308](#)
Airbag, [77](#), [83](#), [84](#), [107](#)
Airbag: airbag, [77](#), [84](#)
Airbag : attivazione degli airbag passeggero anteriore, [107](#)
Airbag : attivazione dell'airbag passeggero anteriore, [107](#)
Airbags : sicurezza dei bambini, [107](#)
Allarme acustico, [59](#), [143](#)
Allarme acustico: dimenticanza luci accese, [59](#)
Allarme acustico: porta o porta del bagagliaio aperta, [59](#)
Allarme di eccesso di velocità, [227](#)
Allarme distanza di sicurezza, [213](#)
Alzavetro con comando elettrico, [323](#)
Ambiente, [174](#)
Anelli di traino, [383](#)
Angolo morto: avviso, [208](#)
anomalie di funzionamento, [64](#), [168](#), [168](#), [236](#), [278](#)
Apertura/chiusura: parti apribili, [59](#), [61](#)
Apertura delle porte, [59](#), [61](#), [64](#)
Apparecchi di controllo, [129](#), [133](#)
Appoggiatesta, [65](#), [335](#)
Aria condizionata, [312](#), [312](#), [319](#), [319](#)
Assistenza: assistenza alla guida, [236](#)
Assistenza alla frenata d'emergenza, [186](#)

Assistenza alla guida, [193](#), [193](#), [208](#), [208](#), [213](#), [213](#), [227](#), [227](#),
[236](#), [253](#), [275](#), [278](#), [286](#), [286](#), [296](#), [296](#), [301](#)
Autoradio, [321](#)
Avvertenza: uscita parcheggio, [278](#)
Avviamento, [159](#)
Avviamento del motore, [159](#), [159](#)
Avvisatore acustico, [143](#)
Avvisatore acustico pedoni, [22](#)
Avvisatore di perdita di pressione degli pneumatici, [180](#)
Avviso di angolo morto, [208](#)
Avviso di uscita dalla carreggiata, [193](#)
Avviso sonoro e luminoso, [143](#)
Avviso vigilanza conducente, [224](#)

B

Bagagliaio, [47](#), [337](#)
BAGAGLIAIO, [47](#), [337](#)
Bambini, [59](#), [87](#)
Bambini (sicurezza), [323](#)
BARRE DEL TETTO, [346](#)
Batteria 12 V: manutenzione, [354](#)
Batteria da 12 volt, [22](#), [354](#)
Batteria di trazione, [22](#)
bloccaggio/sbloccaggio delle parti apribili, [55](#)
Blocco delle porte, [47](#), [50](#), [55](#), [59](#), [61](#), [64](#)

C

Cambio automatico (utilizzo), [168](#)

INDICE ALFABETICO

Cambio marcia, [162](#)
Carta, [47](#), [59](#), [61](#)
Carta: anomalie di funzionamento, [61](#)
Carta: batteria, [372](#)
Carta: bloccaggio/sbloccaggio delle parti apribili, [55](#)
Carta: chiave di emergenza, [61](#)
Carta: chiusura ad effetto globale, [55](#)
Carta: il motore non si avvia in modalità mani libere, [61](#)
Carta: mani libere, [50](#)
Carta: utilizzo, [47](#), [55](#)
Carta "mani libere": batteria, [372](#)
Carta "mani libere": utilizzo, [50](#), [372](#)
Cavo di ricarica, [30](#), [46](#)
Centraggio corsia, [253](#)
Chiudere le porte, [47](#), [59](#), [61](#), [64](#)
Chiusura/apertura del bagagliaio, [50](#)
Chiusura/apertura delle porte, [50](#)
Chiusura/apertura del tettuccio apribile, [50](#)
CHIUSURA AUTOMATICA DELLE PARTI APRIBILI DURANTE LA GUIDA, [64](#)
Chiusura elettrica delle porte, [47](#), [55](#), [61](#), [64](#)
Cinture di sicurezza, [72](#), [77](#), [84](#)
Circuito elettrico di "400 volt", [22](#)
Cofano Motore, [347](#)
Comandi parti apribili/porta, [50](#)
Comando del cambio, [162](#)
COMANDO INTEGRATO DEL TELEFONO MANI LIBERE, [321](#)
Commutatore di avviamento, [168](#), [172](#)
computer di bordo, [133](#)

Consigli di guida, [175](#), [178](#)
Consigli pratici, [178](#)
Consumo di energia, [129](#), [178](#)
Controllo dinamico della stabilità: ESC, [186](#)

D

Dispositivi complementari alla cintura anteriore, [77](#)
Dispositivi di protezione laterale, [84](#)
Dispositivi di sicurezza complementari, [77](#)
Dispositivi di sicurezza complementari: protezione laterale, [84](#)
Dispositivi di sicurezza complementari alle cinture, [77](#), [83](#), [84](#)
Dispositivi di sicurezza complementari alle cinture posteriori, [77](#), [83](#)
Dispositivi di sicurezza per bambini, [87](#), [87](#)
Distanza di sicurezza, [236](#)
Distanze di sicurezza, [213](#)

E

Equipaggiamento multimediale, [321](#)
ESC : controllo dinamico della stabilità, [186](#)

F

Faretti, [326](#)
Fari: regolazione, [150](#)
Frenata attiva di emergenza in retromarcia, [275](#)
Frenata di emergenza, [186](#)
Freno a mano, [168](#)
Freno di stazionamento, [168](#), [172](#)
Freno di stazionamento assistito, [168](#), [172](#)

INDICE ALFABETICO

Fusibili, [376](#)

G

Gamma di batteria di trazione, [175](#)

Gonfiaggio degli pneumatici, [180](#), [352](#)

Guida, [159](#), [162](#), [168](#), [172](#), [178](#), [180](#), [186](#), [193](#), [208](#), [213](#), [232](#),
[236](#), [269](#), [286](#), [296](#)

Guida ecologica, [175](#)

I

Illuminazione esterna, [144](#)

Illuminazione follow-me-home, [150](#)

illuminazione interna, [326](#), [371](#)

Impostazioni, [140](#)

Impostazioni: menu di configurazione, [140](#)

Impostazioni di personalizzazione del veicolo, [140](#)

Indicatori di direzione, [143](#), [369](#)

Isofix, [100](#)

K

KIT DI GONFIAGGIO DEGLI PNEUMATICI, [180](#), [361](#)

L

L'autonomia del veicolo, [175](#), [178](#)

Lampadine: sostituzione, [369](#), [370](#), [371](#)

Lampeggianti, [143](#), [369](#)

La pressione degli pneumatici, [180](#), [352](#)

Lavaggio, [356](#)

Lavavetro, [153](#), [157](#)

Leva del cambio., [162](#)

Limitatore di velocità, [232](#)

Luci: regolazione, [150](#)

Luci abbaglianti, [369](#)

Luci anabbaglianti, [369](#)

Luci di segnalazione pericolo, [143](#)

Luci diurne, [47](#), [369](#)

Luci indicatori di direzione, [143](#), [369](#)

M

Manutenzione: carrozzeria, [356](#)

Manutenzione: meccanica, [347](#)

Manutenzione: rivestimento interno, [359](#)

Mappa RENAULT : utilizzo, [50](#)

Menu di configurazione, [140](#)

Menu di personalizzazione delle impostazioni del veicolo, [140](#)

Messaggi sul quadro della strumentazione, [133](#), [168](#), [172](#), [180](#)

Multimediale (equipaggiamento), [321](#)

Multi-Sense, [307](#)

N

Navigazione, [321](#)

O

Occhielli di traino, [383](#)

Orologio, [142](#), [142](#)

INDICE ALFABETICO

P

Parcheggio: park assist, [278](#)
Parcheggio a mani libere, [296](#)
Parcheggio assistito, [269](#), [282](#)
Park Assist: parcheggio assistito, [296](#)
Parti apribili, [50](#)
Parti apribili - blocco/sblocco, [47](#), [59](#), [61](#)
Personalizzazione delle impostazioni del veicolo, [140](#)
Plafoniera, [326](#), [371](#)
Pneumatici, [180](#), [352](#), [366](#)
Portapacchi del tetto: barre portapacchi, [346](#)
Porte, [59](#), [64](#)
Porte/sportello del bagagliaio, [47](#), [50](#), [55](#), [59](#), [61](#), [64](#)
Portellone motorizzato, [339](#)
Posacenere, [334](#)
Posizione di guida: impostazioni, [72](#)
Potenza: gamma, [175](#)
Presa accessori, [334](#)
Presa di carica, [22](#), [30](#)
Pretensionatori, [77](#)
Pretensionatori delle cinture di sicurezza, [77](#)
Pretensionatori delle cinture di sicurezza anteriori, [77](#)
Prevenzione uscita dalla carreggiata, [193](#)
Programmazione della carica, [46](#)
Programmazione del riscaldamento, aria condizionata, [317](#)
Pulizia: parte interna del veicolo, [359](#)

Q

Quadro della strumentazione, [129](#), [133](#), [168](#), [172](#), [180](#)

R

Radar di retromarcia, [269](#)
Regolatore di velocità, [232](#), [236](#)
Regolatore di velocità, limitatore di velocità, [232](#)
Regolatore di velocità adattivo, [236](#)
Regolazione dei sedili anteriori, [66](#), [70](#)
Regolazione della posizione di guida, [65](#)
Regolazione della temperatura, [312](#)
Regolazione elettrica dell'altezza dei fari, [150](#)
Regolazioni dei fari, [150](#)
Retrovisori, [112](#)
Ricarica della batteria di trazione, [30](#)
Riconoscimento dei segnali stradali, [227](#)
Riscaldamento, [312](#), [317](#)
Riscaldamento, aria condizionata: programmazione, [317](#)
Risparmio energia, [175](#), [178](#)
Rivestimenti interni: manutenzione, [359](#)
Ruote (sicurezza), [366](#)

S

Sblocco delle porte, [47](#), [61](#), [64](#)
Schermata multimediale, [213](#), [278](#), [286](#)
Schermo multifunzione, [208](#)
Sedili: regolazione, [68](#)
Sedili: regolazioni dei sedili anteriori, [70](#)

INDICE ALFABETICO

Sedili: riscaldati, [68](#)
Sedili: sedili anteriori con comandi elettrici, [68](#), [70](#)
Sedili anteriori: regolazione, [65](#), [66](#), [72](#)
Seggiolini per bambini, [87](#), [95](#)
Segnalazione luminosa, [143](#)
Segnale di pericolo, [143](#)
Sicurezza dei bambini, [55](#), [87](#), [95](#), [323](#)
Sistema antibloccaggio delle ruote: ABS, [186](#)
SISTEMA DI CONTROLLO DELLA TRAZIONE, [186](#)
Sistema di navigazione, [321](#)
Sistema di sicurezza per bambini, [87](#)
sostituzione delle lampadine, [369](#), [370](#), [371](#)
Spazzole dei tergivetri, [381](#)
spegnimento del motore, [168](#), [172](#)
Spie, [144](#), [150](#), [208](#)
Spie del quadro della strumentazione, [133](#), [168](#), [172](#)
Spie di controllo, [133](#)
Spie sul quadro della strumentazione, [129](#), [180](#)
Spoiler, [346](#)
Sportellino di ricarica, [30](#)

T

Telecamera 360°, [286](#)
Telecamera di retromarcia, [115](#), [282](#)
Telecomando: carta, [47](#), [47](#)
Telefono:, [321](#)
Temperatura: esterno, [142](#)
Tergivetri, [153](#), [157](#)

Tergivetri: spazzole, [381](#)
Tergivetri/tergicristalli, [153](#), [157](#)
Traino: riparazione, [383](#)
Traino per soccorso, [383](#)
Trasporto di bambini, [87](#)

U

Uscita sicura dal veicolo, [301](#)

V

Vani portaoggetti, [328](#)
Vano portaoggetti, [328](#), [328](#)
Veicolo elettrico: autonomia del veicolo, [178](#)
Veicolo elettrico: carica, [30](#)
Veicolo elettrico: guida, [178](#)
Veicolo elettrico: introduzione, [22](#)
Ventilazione, [312](#)
Verniciatura: manutenzione, [356](#)
Visualizzazione, [129](#)
Volante: regolazione, [110](#)

W

Warning, [143](#)



RENAULT S.A.S. SOCIÉTÉ PAR ACTIONS SIMPLIFIÉE AU CAPITAL DE 533 941 113 € / 122-122 BIS, AVENUE DU GENERAL LECLERC
92100 BOULOGNE-BILLANCOURT R.C.S. NANTERRE 780 129 987 — SIRET 780 129 987 03591 / renaultgroup.com

NU 1531-2 – 99 91 030 39V – 12/2023 – Edition italienne



999103039V

YH