

MEDIA-NAV EVOLUTION

Hrvatski

HR

Slovenščina

SLO

Italiano

I

Mjere opreza pri upotrebi	HR.3
Općenito	HR.4
Općeniti opis	HR.4
Predstavljanje komandi	HR.7
Uključivanje/isključivanje	HR.11
Rad i upotreba	HR.12
Jačina zvuka	HR.14
Autoradio/AUX	HR.15
Slušanje radija	HR.15
Pomoćni audio izvori	HR.19
Usluge	HR.22
Podešavanje zvuka	HR.24
Navigacija	HR.26
Sustav za navigaciju	HR.26
Čitanje karte	HR.27
Unos odredišta	HR.30
Navođenje	HR.36
Podešavanja na karti	HR.42
Upravljanje omiljenim mjestima	HR.43
Podešavanje sustava za navigaciju	HR.45
Vožnja-ECO ²	HR.49
Uređaj Bluetooth®	HR.50
Uparivanje/uklanjanje uređaja Bluetooth® s popisa uparenih uređaja	HR.50
Spajanje/odspajanje uređaja Bluetooth®	HR.53
Upotreba glasovnog prepoznavanja	HR.55
Telefonski imenik	HR.58
Pozivanje, primanje poziva	HR.59
Daljinsko pokretanje motora	HR.62
Kamera za vožnju unazad	HR.65

Podešavanja sustava	HR.66
Ažuriranje sustava	HR.69
smetnje u radu	HR.73

MJERE OPREZA PRI UPOTREBI

Obavezno slijedite dolje navedene mjere opreza prilikom upotrebe sustava iz sigurnosnih razloga ili zbog opasnosti od materijalne štete. Obavezno poštujujte zakone koji su na snazi u zemlji u kojoj se nalazite.



Mjere opreza za rukovanje sustavom

- Rukujte komandama (na prednjem dijelu i na kolu upravljača) i pregledavajte informacije na zaslonu kad vam to uvjeti u prometu dopuštaju.
- Podesite glasnoću na umjerenu razinu kako biste mogli čuti okolnu buku.

Mjere opreza vezane uz navigaciju

- Korištenje sustava za navigaciju u vožnji ne zamjenjuje odgovornost niti pažnju vozača ni u kom slučaju.
- Ovisno o zemljopisnom području, na zemljovidu mogu nedostajati najnovije informacije o novim cestama. Budite oprezni. U svakom slučaju, prometni propisi i cestovna signalizacija uvijek imaju prednost pred sustavom za navigaciju.

Mjere opreza za opremu

- Nemojte skidati ni raditi preinake na sustavu kako biste izbjegli svaku opasnost od oštećenja opreme i opekotina.
- U slučaju nepravilnosti u radu te za zahvate skidanja, kontaktirajte predstavnika proizvođača.
- Nemojte umetati strana tijela u čitač.
- Nemojte koristiti proizvode koji sadrže alkohol i/ili prskati tekućinu na to područje.

Mjere opreza za telefon

- Postoje zakoni kojima je propisano korištenje telefona u automobilu. Oni isto tako ne dopuštaju korištenje sustava za telefoniranje u načinu rada slobodne ruke u svim situacijama u vožnji: vozač mora ostati koncentriran na vožnju;
- Telefoniranje u vožnji ometa vozača i vrlo je opasno u svim fazama korištenja (unos broja, razgovaranje, traženje unosa u imeniku...).

Opis modela, prikazan u ovoj knjižici uputstva, sastavljen je na osnovu karakteristika poznatih na dan sastavljanja ovog dokumenta. **Knjižica objedinjuje sve postojeće funkcije za opisane modele. Njihova prisutnost ovisi o modelu opreme, odabranim opcijama i zemlji prodaje. Isto tako, u ovom dokumentu mogu biti opisane i neke funkcije koje bi se tek trebale pojaviti tijekom godine.**

Da biste saznali više, potražite savjet Predstavnik marke.

OPĆENITI OPIS (1/3)

Uvod

Multimedijalni sustav vašeg vozila osigurava sljedeće funkcije:

- RDS radija;
- DAB radija;
- upravljanje pomoćnim audio izvorima;
- upravljanje favoritima s interneta pomoću aplikacije Aha®;
- telefon slobodne ruke;
- glasovno prepoznavanje;
- pomoć pri navigaciji;
- informacije o stanju u prometu (TMC);
- informacije o područjima nadzora;
- pomoć pri parkiranju (kamera za vožnju unazad);
- programiranje daljinskog pokretanja motora;
- informacije o vašem stilu vožnje i savjete za vožnju kako biste optimizirali potrošnju goriva.

Funkcije radija

Multimedijalni sustav omogućuje slušanje FM (promjena frekvencije) DAB (digitalna difuzija zvuka) i AM (promjena amplitude) radijskih postaja.

Sustav DAB omogućuje dobivanje najbolje kvalitete zvuka i pristup pohranjenim tekstualnim informacijama (Intellitext) prikazom teksta kako bi se prikazale:

- novosti;
- sportski rezultati...

Sustav RDS omogućuje prikaz naziva pojedinih radijskih postaja ili informacije koje emitiraju radijske postaje FM:

- informacije o općenitom stanju u prometu (TA);
- hitne poruke.

Funkcija Aha®

Aplikacija Aha® vam omogućuje pristup omiljenim funkcijama (podcasti, web radijske postaje...).

Napomena: za upotrebu svih funkcija aplikacije Aha® na vašem multimedijalnom sustavu aplikaciju morate preuzeti na svoj pametni telefon, uključiti određivanje položaja telefona i povezati ga na audio sustav.

Pomoćna audio funkcija

Možete slušati svoj prijenosni audio uređaj izravno preko zvučnika u vozilu. Postoji nekoliko različitih mogućnosti spajanja prijenosnog uređaja, što ovisi o vrsti vašeg uređaja:

- jack utičnica 3,5 mm;
- USB audio;
- spajanje Bluetooth®.

Za više detalja o popisu kompatibilnih uređaja obratite se Predstavniku marke ili pogledajte internetsku stranicu proizvođača ako je ima.

OPĆENITI OPIS (2/3)

Funkcija telefoniranja u načinu rada slobodne ruke

Sustav za telefoniranje u načinu rada slobodne ruke Bluetooth® osigurava korištenje sljedećih funkcija bez rukovanja telefonom:

- pozivanje/primanje/prekid poziva;
- pregledavanje popisa kontakata iz telefonskog imenika;
- pregledavanje popisa poziva biranih iz sustava;
- pozive u pomoć.

Kompatibilnost telefona

Neki telefoni nisu kompatibilni sa sustavom slobodne ruke, ne omogućuju korištenje svih ponuđenih funkcija ili ne pružaju optimalnu kvalitetu zvuka.

Za više detalja o popisu kompatibilnih telefona obratite se Predstavniku marke ili pogledajte internetsku stranicu proizvođača ako je ima.

Funkcija daljinskog pokretanja motora

Kada je postavljena, ova funkcija omogućuje programiranje daljinskog pokretanja motora da bi se putnički prostor rashladio ili zagrijao do 24 sata prije upotrebe vozila.

Driving eco2

Izbornik "Driving eco2" omogućuje da se u stvarnom vremenu prikaže ukupni rezultat koji odražava vaš način vožnje.

Funkcija pomoći pri navigaciji

Sustav za navigaciju automatski određuje geografski položaj vozila prijemom GPS signala .

Sustav nudi plan puta do odredišta po vašem izboru zahvaljujući svom zemljovidu. Osim toga, označava, korak po korak, smjer vožnje zahvaljujući zaslonu za prikaz i glasovnim porukama.

TMC informacije o stanju u prometu

Ova vas funkcija u stvarnom vremenu obavještava o stanju u prometu.

Sigurnosna upozorenja stanja u prometu ili točke upozorenja

Ova vam usluga omogućuje da u stvarnom vremenu primete upozorenja kao što su upozorenja na prekoračenje brzine ili položaj područja za koja vrijede sigurnosna upozorenja za stanje u prometu.



Vaš sustav za telefoniranje u načinu rada slobodne ruke ima za cilj olakšati komunikaciju i smanjiti faktore opasnosti, ali to ne znači da oni ne postoje. Obavezno poštujte zakone koji su na snazi u zemlji u kojoj se nalazite.

OPĆENITI OPIS (3/3)

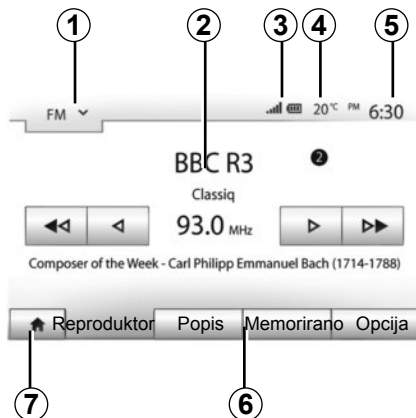

Prikazi

Zaslon izbornika

1 Područje odabira načina rada:

- prikazuje odabrani način rada;
- kada dotaknete područje odabira načina rada, pojavljuje se padajući izbornik.

2 Područje sadržaja:

- prikazuje sadržaj rubrike izbornika i pripadajuće informacije.

3 Područje informacije s telefona:

- ako je Bluetooth® sustav uključen, prikazuje se razina prijema i stanje napunjenosti baterije spojenog uređaja.

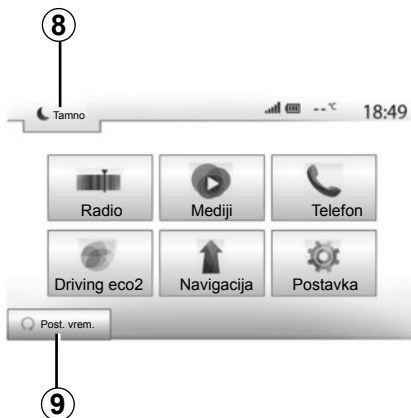

4 vanjska temperatura.

5 Područje sata.

6 Područje izbornika:

- prikazuje donji izbornik načina rada;
- prikazuje istaknuto trenutačni izbornik.

7 Početno područje ili povratak na navigaciju.

Ovisno o načinu rada u kojem se nalazite, ova područje prikazuje:

- gumb Početno vraća se na početni izbornik;
- gumb Prethodni: vraća se na prethodni zaslon;
- gumb Zastavica: vraća se na zaslon za navigaciju.

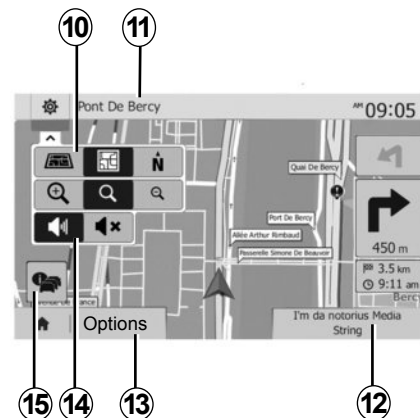

8 Stanje mirovanja i prikaz sata.

9 Područje odabira programiranog pokretanja motora.

Zaslon za navigaciju

10 Način rada za prikaz zemljovida (2D/3D i 2D sjever).

11 Naziv sljedeće ulice na vašem planu puta.

12 Trenutne audio informacije.

13 Opcije podešavanja plana puta i zemljovida.

14 Glasovno navođenje uključeno/isključeno.

15 Informacije o stanju u prometu (TMC).

PREDSTAVLJANJE KOMANDI (1/4)

Odabiri na zaslonu izvode se pritiskom na željeni dio zaslona.

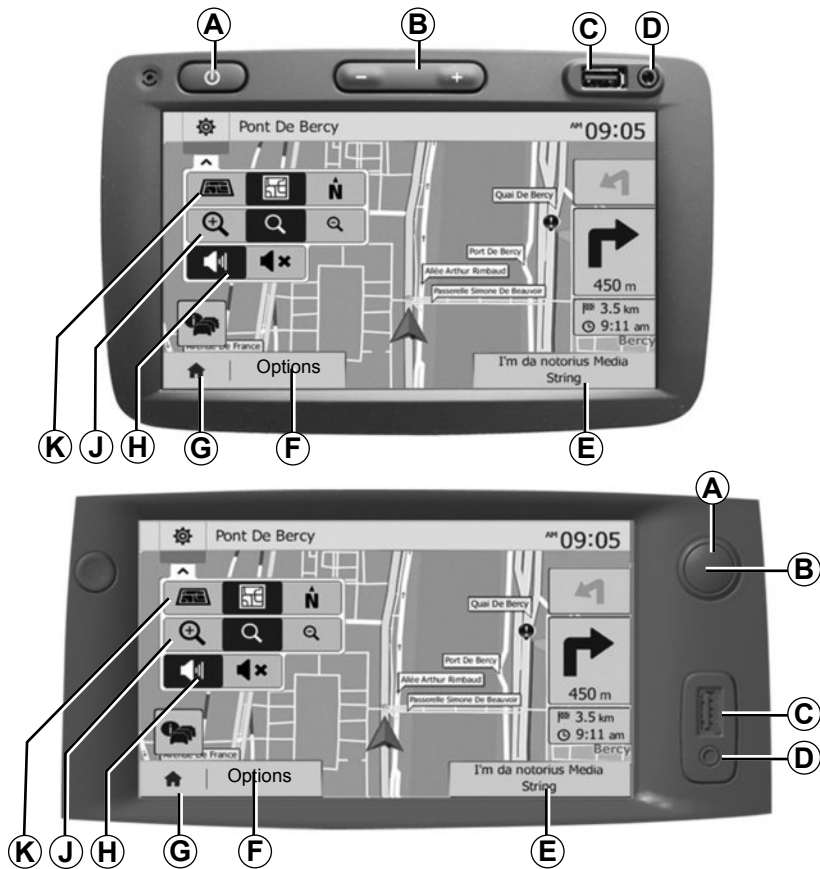

PREDSTAVLJANJE KOMANDI (2/4)

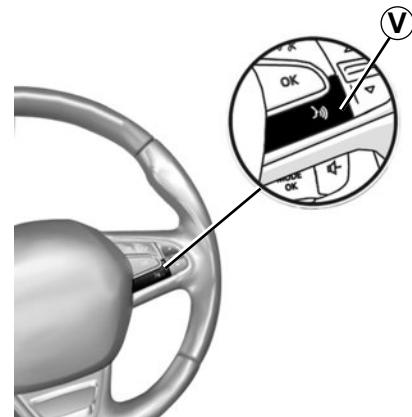
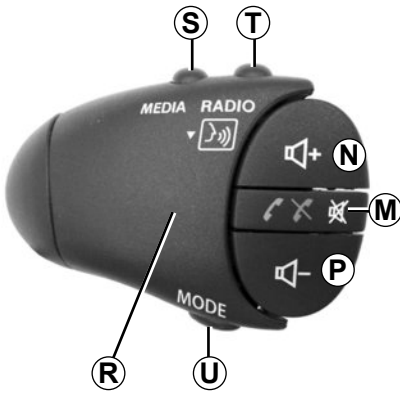
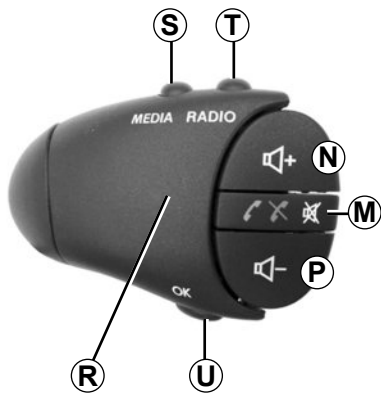
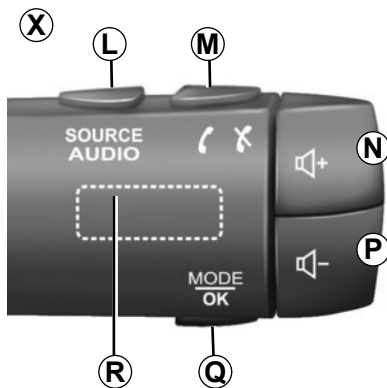
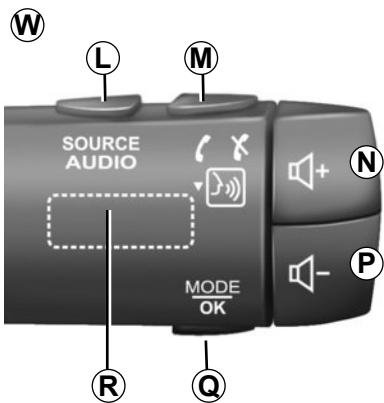

PREDSTAVLJANJE KOMANDI (3/4)

	Funkcija
A	Kratki pritisak: zaslon mirovanja uključen/isključen.
B, N, P	Podešavanje glasnoće.
C	Utičnica USB.
D	Jack utičnica 3,5 mm.
E	Pristup trenutačnom mediju (USB, AUX, AM, FM, DAB, iPod®, Bluetooth® i Aha®).
F	Pristup izborniku "Opcije".
G	Pristup izborniku "Početno".
	Telefoniranje ili pomoćni izvori: izađite iz trenutačnog zaslona za povratak na zaslon navigacije (u tijeku) ili prethodni zaslon.
H	Uključivanje/isključivanje glasovnog navođenja.
J	Promjena zumiranja prikaza zemljovida.
K	Promjena načina prikaza zemljovida (2D/3D/2D sjever).

PREDSTAVLJANJE KOMANDI (4/4)

	Funkcija
L	Odabir audio izvora (USB, AUX, AM, FM, DAB, iPod®, Bluetooth® i Aha®).
M	<ul style="list-style-type: none">– Prekid/primanje poziva;– Isključivanje/ponovno vraćanje zvuka;– Dugi pritisak: uključivanje glasovnog prepoznavanja.
N+P	Isključivanje/ponovno vraćanje zvuka samo za kontrole W i X .
Q, U	Promjena načina odabira radijske postaje (“Glavna”, “Popis”, “Programirana”).
R	Stražnji kotačić: <ul style="list-style-type: none">– Radio: traženje radijske stanice.– Medij: traženje pjesme.
S	Odaberite između raspoloživih medija (USB, AUX, AM, FM, DAB, iPod®, Bluetooth® i Aha®).
T	<ul style="list-style-type: none">– Odaberite način radijskog prijema/Odlučite se između AM, DAB i FM;– dugi pritisak: uključivanje/isključivanje glasovnog prepoznavanja.
V	Dugi pritisak: uključivanje/isključivanje glasovnog prepoznavanja.

UKLJUČIVANJE/ISKLJUČIVANJE



Pokretanje

Sustav multimedije automatski se pokreće prilikom uključivanja kontakta.

U drugim slučajevima, pritisnite tipku **A** za uključivanje multimedijalnog sustava.

Kod isključenog kontakta sustav može raditi dvadeset minuta.

Pritisnite **A** za uključivanje multimedijalnog sustava na dodatnih dvadeset minuta.



Položaj zaustavljanja

Sustav se automatski isključuje prilikom isključenja kontakta vozila.

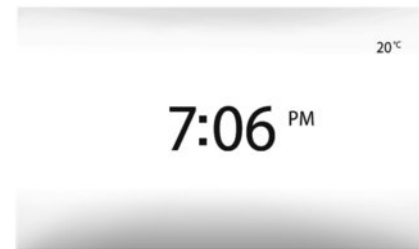

Zaslon u stanju mirovanja

Način rada sa zaslonom u stanju mirovanja omogućuje gašenje prikaza na zaslonu.

U ovom načinu rada autoradio ili sustav za navođenje nisu djelatni.

Na zaslonu mirovanja prikazuje se sat i vanjska temperatura.

Kratko pritisnite tipku **A** za uključivanje/isključivanje prednjeg zaslona mirovanja.

RAD I UPOTREBA (1/2)

Taktilni zaslon

Kratki pritisak:

- odabir opcije;
- izvođenje opcije (zaslon za čitanje medija)

Pritiskom na gumb za pomicanje prema naprijed prelazi se na sljedeći naslov.

Dugi pritisak:

- memoriranje elementa (zaslon autoradija).

Dugim pritiskom prethodno programiranog broja memorira se trenutna radijska postaja.

- Brzi prikaz.

Dugim pritiscima na gumbе za prikaz prema dolje pokreće se ubrzani prikaz (po stranicama).

- Brzo premotavanje prema naprijed/prema nazad (zaslon za čitanje medija)

Dugim pritiscima gumba Brzo premotavanje prema naprijed/prema nazad čitanje se pomiče prema naprijed/prema nazad.

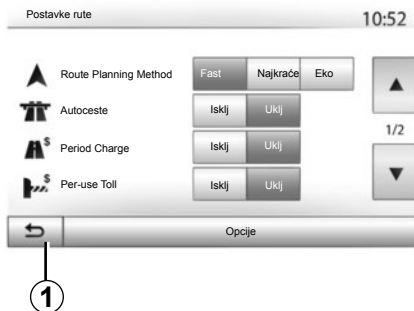

Povratak u izbornik “Početno”

Sustav se izravno vraća u izbornik “Početno” u slučaju dugog pritiska na **1** iz bilo kojeg položaja u sustavu.

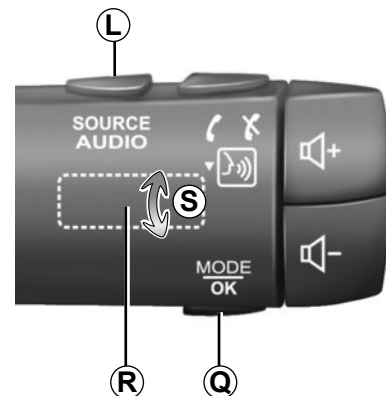

Komande na upravljaču

Pritisnite tipku **Q** za promjenu načina traženja radijske postaje.

Okrenite kotačić **R** za promjenu radijske postaje (pomak **S**).

Pritisnite **L** za promjenu izvora (USB, AUX, AM, FM, DAB, iPod®, Bluetooth® i Aha®).

RAD I UPOTREBA (2/2)

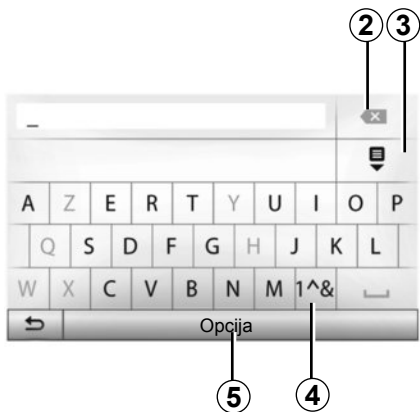

Pritisnite **2** ako želite izbrisati posljednji uneseni znak.

Pritisnite **3** za prikaz popisa rezultata.

Pritisnite **4** za upotrebu brojni i simbola.

Pritisnite **5** za promjenu konfiguracije tipkovnice.

Korištenje alfabetske tipkovnice

Prilikom unosa vrijednosti u neku rubriku korištenjem alfabetske tipkovnice, svako slovo odaberite pomoću tipkovnice.

Tijekom unosa svakog slova sustav briše oznake isticanja s označenih slova i tako olakšava unos.

GLASNOĆA

Glasnoća

Podesite glasnoću prilikom slušanja različitih poruka, izvora, zvonjava i telefonskih razgovora:

- okretanjem ili pritiskom na **B**;
- ili na **N/P**.

Za podešavanje ove funkcije pogledajte odlomak “Korisničko podešavanje zvuka” u poglavlju “Podešavanje zvuka”.

Slušani radijski izvor prekida se prilikom primanja informacija o stanju u prometu “TA”, vijesti ili poruka upozorenja.



Podesite glasnoću na umjerenu razinu kako biste mogli čuti okolnu buku.

Isključivanje zvuka

Na upravljačkoj jedinici pod volanom kratko pritisnite **M** ili pritisnite **N** i **P** istovremeno. Ikona “MUTE” prikazuje se u gornjem dijelu zaslona kako bi označila da je zvuk isključen.

Ponovno kratko pritisnite **M** ili istovremeno pritisnite **N** i **P** za ponovno slušanje izvora koji je odabran.

Ova funkcija isključuje se automatski nakon djelovanja na tipku za podešavanje glasnoće i u slučaju emitiranja vijesti ili informacija o stanju u prometu.

Podešavanje glasnoće sukladno brzini vozila

Kada je ova funkcija uključena, glasnoća audio sustava i glasnoća sustava za navigaciju mijenjaju se ovisno o brzini vozila.

Za uključivanje i podešavanje ove funkcije pogledajte odlomak “Podešavanje glasnoće sukladno brzini vozila” u poglavlju “Podešavanje zvuka”.

SLUŠANJE RADIJA (1/4)

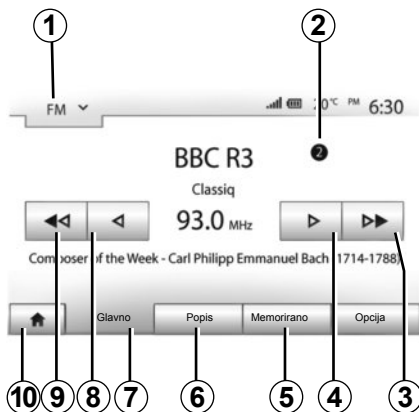

Odabir frekvencije

Za odabir valne duljine:

- pritisnite **1**;
- odaberite valnu duljinu "FM", "AM" ili "DAB" pritiskom na željenu valnu duljinu.

Odabir radijske postaje "FM", "AM" ili "DAB"

Postoje različiti načini odabira radijskih postaja.

Nakon odabira željene valne duljine, odaberite način rada pritiskom na karticu **5**, **6** ili **7**.

Na raspolaganju su tri načina pretraživanja:

- način rada "Frekvencija" (kartica **7**);
- način "Popis" (kartica **6**);
- način "Memorirano" (kartica **5**).

Te načine rada možete mijenjati pomoću komande na kolu upravljača.

Napomena: Oznaka **2** označava frekvenciju radijske postaje koju trenutno slušate, a nalazi se na popisu memoriranih postaja.

Način rada "Glavno"

Ovaj način rada omogućuje ručno ili automatsko traženje radijskih postaja pretraživanjem odabranog frekvencijskog raspona. Odaberite način rada "Frekvencija" pritiskom na **7**.

Za pretraživanje frekvencijskog raspona:

- pomičite se prema naprijed ili natrag po frekvencijama uzastopnim pritiskanjem **4** ili **8**;
- pomičite se prema naprijed ili nazad u automatskom načinu rada (traženje) do sljedeće postaje pritiskom na **3** ili **9**.

Ponovite zahvat kod svakog prekida pretraživanja ako je to potrebno.

Za prelazak na sljedeću postaju možete i djelovati na kotačić **R**.

Napomena: Za povratak na početni zaslon pritisnite gumb **10**.

SLUŠANJE RADIJA (2/4)

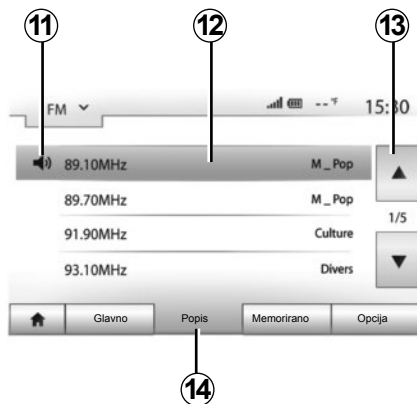

Način rada "Popis"

Odaberite način rada Popis pritiskom na **14**.

Ovaj način rada omogućuje jednostavno traženje postaje čiji naziv znate na abecednom popisu (samo za pojas "FM" i "DAB").

Odaberite željenu postaju pritiskom na područje **12**.

Pritisnite **13** za prikaz svih postaja.

Napomena: Simbol **11** označava postaju koja se trenutno sluša.

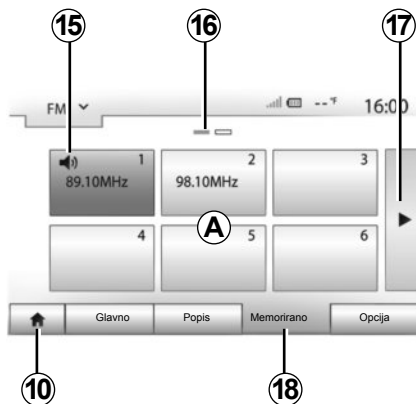

Nazivi radijskih postaja čiju frekvenciju ne koristi sustav RDS ne pojavljuje se na zaslону. Navedena je samo njihova frekvencija i poredana na kraju popisa.

Način rada "Memorirano"

Odaberite način rada "Memorirano" pritiskom na **18**.

Ovaj način rada omogućuje vam da na zahtjev pozovete postaje koje ste prethodno memorirali (pogledajte odlomak "Memoriranje postaje" u ovom poglavlju).

Pritisnite jednu od tipki u području **A** za odabir upamćenih radijskih postaja.

Napomena: Za povratak na početni zaslon pritisnite gumb **10**.

Memoriranje postaje

Odaberite jednu radijsku postaju na jedan od prethodno opisanih načina. Dugo držite pritisnutom jednu od tipki u području **A**.

Možete memorirati 12 radijskih postaja za svaku valnu duljinu.

Napomena: Simbol **15** označava postaju koja se trenutno sluša.

Oznaka **16** označava broj stranica u ovoj rubrici.

Za prelazak na sljedeću stranicu pritisnite tipku **17**.

SLUŠANJE RADIJA (3/4)

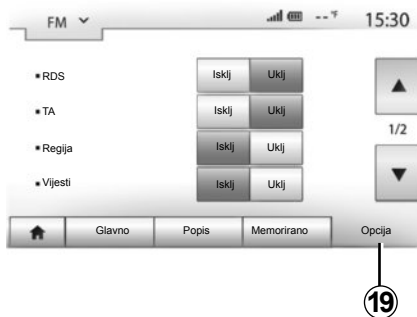

Podešavanja autoradija

Prikažite izbornik za podešavanja pritiskom na **19**. Funkcije možete uključiti ili isključiti pritiskom na "Uklj" ili na "Isklj" (konfiguracijski izbornik mijenja se ovisno o valnoj dužini).

Raspoložive su sljedeće funkcije:

- "RDS";
- "TA" (informacije o stanju u prometu);
- "Regija";
- "Vijesti";
- "AM";
- "Ažuriraj popis".

« RDS »

Neke "FM" i "DAB" radijske postaje emitiraju tekstualne informacije koje se odnose na program koji se sluša (npr.: naziv pjesme).

Napomena: ove informacije dostupne su samo na određenim radijskim postajama.

"TA" (informacije o stanju u prometu)

Dok je ova funkcija uključena vaš audio sustav omogućuje automatsko traženje i slušanje informacija o stanju u prometu kada ih emitiraju radijske postaje "FM" i "DAB".

Napomena: automatsko emitiranje informacija o stanju u prometu isključuje se kada je audio sustav namješten na valnu duljinu "AM".

Informacije o stanju u prometu emitiraju se automatski i imaju prednost pred ostalima neovisno o izvoru slušanja.

Za uključivanje ili isključivanje ove funkcije pogledajte članak "Podešavanja autoradija" u ovom poglavlju.

SLUŠANJE RADIJA (4/4)

”AF“

Frekvencija “FM” radijske postaje može se mijenjati ovisno o geografskom području.

Za slušanje iste radijske postaje u svim regijama uključite funkciju “AF” kako bi vaš audio sustav mogao automatski pratiti promjene frekvencije.

Napomena: To je praćenje moguće samo za neke radijske postaje.

Napomena: “AF” je dostupan samo ako je uključena funkcija “RDS”.

Loš prijem ponekad može uzrokovati nenađane i neugodne promjene frekvencije. U tom slučaju isključite tu funkciju.

Za uključivanje ili isključivanje ove funkcije pogledajte odlomak “Podešavanja autoradija” u ovom poglavlju.

“Vijesti”

Dok je uključena, ova funkcija omogućuje automatsko slušanje informacija u trenutku njihova emitiranja na pojedinim “FM” ili “DAB” radijskim postajama.

Ako zatim odaberete druge izvore, emitiranje odabrane vrste programa prekinut će čitanje drugih izvora.

Za uključivanje ili isključivanje ove funkcije pogledajte članak “Podešavanja autoradija” u ovom poglavlju.

“AM”

Možete uključiti ili isključiti valnu duljinu “AM”. Za uključivanje ili isključivanje ove funkcije pogledajte članak “Podešavanja autoradija” u ovom poglavlju.

“Ažuriraj popis”

Za osvježavanje popisa radijskih postaja i dobivanje najnovijih pritisnite “Pokreni” .

Napomena: Ako želite, možete ažurirati popis “DAB” već kod prvog pokretanja sustava.

POMOĆNI AUDIO IZVORI (1/3)

Vaš sustav ima dvije vrste pomoćnih uređaja:

- za povezivanje vanjskog audio izvora (MP3 čitača, prijenosnog audio uređaja, USB ključa, telefona...);
- s Bluetooth® značajkom (Bluetooth® prijenosni audio uređaj, Bluetooth® telefon).

Pogledajte poglavlje “Predstavljanje komandi” kako biste saznali položaj ulaza.

Načini rada i priključivanje

Postoje dvije vrste priključivanja:

- USB utičnica;
- putem utičnice Jack.

Spojite prijenosni uređaj, ovisno o kojoj vrsti uređaja se radi.

Nakon priključivanja USB utičnice ili jack utičnice, sustav automatski očitava prisutnost pomoćnog izvora.

Napomena: upotrijebljeni USB ključ mora biti formatiran u formatu FAT32 i mora imati maksimalni kapacitet od 32Gb.



Biranje pomoćnog izvora

Za odabir izvora ulaza pritisnite **1**.

Odmah se prikazuje popis dostupnih izvora ulaza:

- USB : USB ključ, MP3 čitač, telefon...;
- iPod® : uređaj s ugrađenim uređajem iPod® ;
- BT : uređaji Bluetooth®;

- Aha®: aplikacija koja objedinjuje vaše omiljene radijske postaje, podcastove itd.;
- AUX : jack utičnica 3,5 mm.

U načinu rada navigacija ili prilikom slušanja radija, odaberite pomoćni audio izvor pritiskom na tipku “Početno” pa zatim “Mediji”.

Sustav nastavlja očitavanje zadnje slušane pjesme.



Rukujte prijenosnim audio uređajem kada vam to uvjeti u prometu dozvoljavaju.

Spremite prijenosni audio uređaj dok vozite (postoji opasnost od izbacivanja u slučaju naglog kočenja).

POMOĆNI AUDIO IZVORI (2/3)

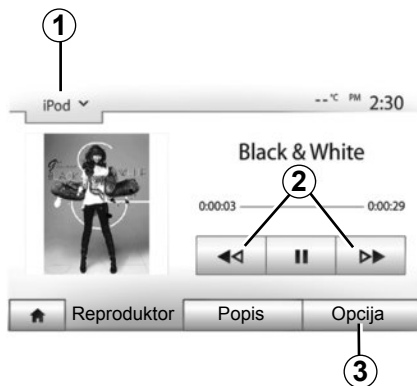

Audio formati

Formati pomoćnog audio izvora mogu biti MP3 i WMA.

Ubrzano čitanje

Zadržite pritisak na **2** za brzo premotavanje prema naprijed ili prema nazad. Reprodukcijska se nastavlja nakon otpuštanja tipke.

Ponavljanje

Ova funkcija vam omogućuje ponavljanja jedne ili svih pjesama. Pritisnite **3** pa zatim "Isklj", "Pjesma", "Mapa" ili "Sve".

Nasumično čitanje

Ova funkcija omogućuje nasumičnu reprodukciju svih pjesama. Pritisnite **3**, a zatim "Uklj" ili "Isklj".

Pomoćni ulaz: utičnica USB, Bluetooth®

Spajanje: USB i digitalni prijenosni audio uređaj

Spojite utičnicu prijenosnog audio uređaja na ulaznu USB utičnicu kućišta. Nakon spajanja USB utičnice digitalnog prijenosnog audio uređaja, prikazuje se izborik "USB".

Napomena: spajanje nekih vrsta digitalnih prijenosnih audio uređaja nije moguće.

Punjenje preko USB priključka

Nakon spajanja USB utičnice vašeg prijenosnog uređaja na USB priključak uređaja možete puniti ili održavati razinu napunjenosti akumulatora tijekom upotrebe.

Napomena: neki uređaji se ne pune ili održavaju razinu punjenja akumulatora kada su povezani na USB priključak multimedijskog sustava.

Spajanje: iPod®

Priključite utikač svog uređaja iPod® u USB ulaz na uređaju. Nakon priključivanja USB utičnice uređaja iPod® prikazuje se zaslon "iPod".

Upotreba

Odaberite "iPod" na padajućem popisu **1** i pa zatim pritisnite željeni popis za očitavanje ili pjesmu na zaslonu multimedijalnog sustava.

Sve pjesme s vašeg uređaja "iPod" mogu se odabrati izravno na zaslonu multimedijalnog sustava.

Napomena: nakon spajanja više ne možete izravno upravljati svojim uređajem "iPod". Morate upotrebljavati tipke na prednjem dijelu sustava.

Napomena: kabel uređaja iPod® upotrebljavajte isključivo za uređaj iPod® prilikom priključivanja uređaja iPod® na USB utičnicu.

POMOĆNI AUDIO IZVORI (3/3)

Spajanje: Bluetooth®

Pogledajte poglavlje “Spajanje/odspajanje uređaja Bluetooth®”.

Nakon spajanja Bluetooth® prikazuje se izbornik “BT”.

Upotreba

Odaberite “BT” na padajućem popisu **4** i pa zatim pritisnite željeni popis za očitavanje ili pjesmu na zaslonu multimedijalnog sustava.

Sve pjesme s vašeg uređaja Bluetooth® mogu se odabrati izravno na zaslonu multimedijalnog sustava.

Napomena: nakon spajanja više ne možete izravno upravljati svojim prijenosnim digitalnim audio uređajem. Morate upotrebljavati tipke na prednjem dijelu sustava.

Spajanje: Aha®

Dodatne informacije potražite u poglavlju «Usluge».

Nakon povezivanja aplikacije Aha®, možete odabrati “Aha” na padajućem izborniku **4**.



Odabir zapisa

Za odabir pjesme u mapi pritisnite “Popis” pa zatim odaberite pjesmu **A** na tom popisu.

Za povratak na prethodnu hijerarhijsku razinu mape, pritisnite “5”.

Albumi su prema zadanim postavkama sortirani abecednim redoslijedom.

Ovisno o vrsti digitalnog prijenosnog audio uređaja, odabir možete suziti na mape i datoteke.

Napomena: po mogućnosti upotrebljavajte USB priključak kako biste olakšali pretraživanje svoje glazbe.

Pomoćni ulaz: jack utičnica

Spajanje

Spojite jack utičnicu prijenosnog audio uređaja u ulaznu jack utičnicu.

Upotreba

Odaberite “AUX” na padajućem popisu **4**, a zatim odaberite željenu pjesmu na svojem prijenosnom uređaju. Na zaslonu sustava ne prikazuje se ime izvođača ili naziv pjesme.

Napomena: Pjesmu ne možete odabrati izravno na svojem multimedijalnom sustavu.

Pjesmu morate odabrati izravno na svom prijenosnom audio uređaju dok je vozilo zaustavljeno.

Normalno je da je kvaliteta zvuka iz analognog ulaza (AUX) niža od kvalitete zvuka iz digitalnih ulaza (USB, Bluetooth®).

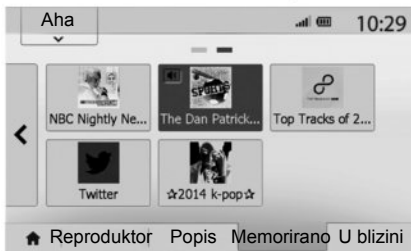

Aha® : upotreba

Predstavljanje

Aha® je aplikacija koju možete preuzeti sa svog pametnog telefona, a sadrži vaše omiljene sadržaje u obliku personaliziranih postaja.

Tu ćete pronaći svoje omiljene sadržaje kao što su:

- web radijske postaje;
- glazba
- audio knjige;
- Facebook
- Twitter...



Aha® vam predlaže i restorane i hotele u blizini vaše trenutnog GPS položaja te meteorološke informacije.

Upotreba

Kako biste mogli upotrebljavati aplikaciju Aha® s vašim multimedijским sustavom:

- preuzmite aplikaciju na pametni telefon;
- uključite Bluetooth® vezu na pametnom telefonu i povežite ga s multimedijским sustavom;
- pokrenite aplikaciju putem pametnog telefona;
- izradite korisnički račun.

Povezivanje s multimedijским sustavom

Za povezivanje aplikacije Aha® sa sustavom Media Nav Evolution:

- uključite Bluetooth® povezivanje na svom pametnom telefonu. Pogledajte poglavlje “Spajanje/odspajanje Bluetooth® uređaja”;
- provjerite je li vaš pametni telefon uparen s multimedijalnim sustavom. Pogledajte poglavlje “Uparivanje, uklanjanje Bluetooth® uređaja s popisa uparenih uređaja”;
- provjerite jesu li uključeni mobilni podaci i određivanje položaja na vašem pametnom telefonu.

Nakon povezivanja možete odabrati “Aha” u padajućem izborniku **1**.

Napomena: kada upotrebljavate funkciju Aha®, prijenos mobilnih podataka potrebnih za njezin rad može dovesti do dodatnih troškova koji nisu uključeni u vašu telefonsku pretplatu. Učinkovito slušanje programa s aplikacijom Aha® ovisi o telefonskom prijemu. Preporučena je minimalna pokrivenost mreže 4G.

USLUGE (2/2)



Pristup omiljenim funkcijama Aha®

Za pristup vašim omiljenim funkcijama aplikacije Aha® iz glavnog izbornika multimedijalnog sustava:

- odaberite “Mediji”,
- pritisnite padajući izbornik **1**;
- odaberite “Aha” zatim “Memorirano” na dnu zaslona.

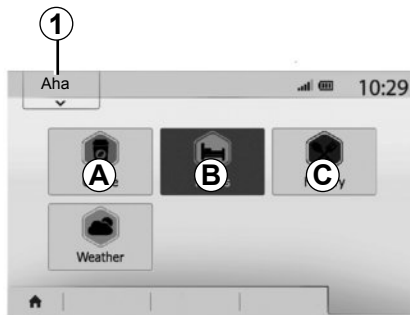

Upotreba Aha® s multimedijским sustavom.

Aplikaciju Aha® možete upotrebljavati sa svojim multimedijским sustavom za pronalaženje interesne točke u blizini svojeg položaja. Za to u glavnom izborniku odaberite “Mediji”, a zatim:

- pritisnite **1**;
- odaberite Aha® na padajućem popisu;
- pritisnite **2**;
- odaberite vrstu interesne točke koju želite pronaći pritisnom na područje **A**, **B** ili **C**.



Sustav će vam ponuditi više mjesta za odabir u blizini vašeg položaja. Pritisnite vrstu interesne točke koja odgovara vašem odabiru.

Ovisno o odabranoj vrsti interesne točke, pritiskom na **3** možete izravno pozvati oznaku putem multimedijalnog sustava. Kako bi multimedijški sustav izračunao plan puta kojim ćete izravno doći na odabrano odredište, pritisnite **4**.

Sustav će vam predložiti da ovo odredište dodate kao novu etapu ili da je odredite kao novi plan puta.

PODEŠAVANJE ZVUKA (1/2)



Prikažite izbornik podešavanja pritiskom na "Početno" > "Postavka". Pritisnite **2** za pristup parametrima zvuka.

Pritiskom na **3** možete izaći iz izbornika podešavanja i vratiti se na početnu stranicu.

Podešavanje glasnoće sukladno brzini vozila ("Glasnoća/Brzina")

Kada brzina vašeg vozila prijeđe 40 km/h, glasnoća zvuka se povećava u odnosu na početnu glasnoću.

Omjer glasnoća/brzina podesite pritiskom na jedan od gumba područja **1**.

Ovu funkciju možete isključiti pritiskom na "Isklj".

"Glasnoća"

Pritisnite "Uklj" ili "Isklj" za uključivanje/isključivanje funkcije loudness koja omogućuje pojačavanje dubokih i visokih tonova.

PODEŠAVANJE ZVUKA (2/2)

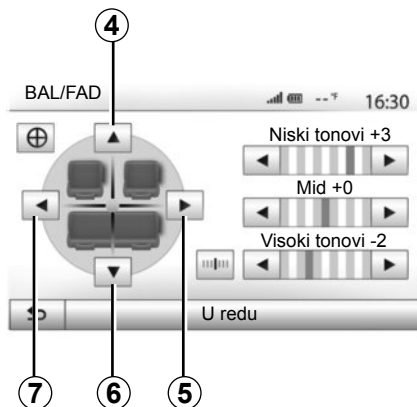

Raspodjela zvuka lijevo/desno i sprijeda/straga

Pritisnite **5** ili **7** za podešavanje ravnoteže zvuka lijevo/desno.

Pritisnite **4** ili **6** za podešavanje ravnoteže zvuka sprijeda/straga.

Nakon podešavanja balansa, pritisnite "U redu" za potvrdu.

Niski, srednji, visoki tonovi

Pritisnite lijevu ili desnu strelicu za podešavanje dubokih, srednjih i visokih tonova.

Kada ste obavili podešavanja pritisnite "U redu" za potvrdu.



Korisničko podešavanje zvuka

Izbornik korisničkog podešavanja zvuka prikazite pritiskom na **8**.

Možete podesiti glasnoću svakog pojedinog zvuka:

- "Audio";
- "TA";
- "Navigacija";
- "Telefon";
- "Zvono" (telefona).

Za to pritisnite "+" ili "-".

Pritisnite **10** za ponovno početno podešavanje svih korisničkih podešavanja zvuka.



Pritisnite **11** za prelazak na drugu stranicu.

Pritisnite **9** za povratak na prethodni zaslon.

SUSTAV ZA NAVIGACIJU

Sustav za navigaciju

Sustav za navigaciju određuje položaj vašeg vozila i navodi vas zahvaljujući informacijama:

- prijemnika GPS;
- numeriranog zemljovida.

GPS prijemnik

Sustav za navigaciju koristi GPS (Global Positioning System) i GLONASS satelite u orbiti oko Zemlje. GPS prijemnik prima signale koje šalje više satelita. Sustav na ovaj način može odrediti položaj vozila.

Napomena: nakon premještanja vozila bez vožnje na veću udaljenost (prijevoz trajektom, u kombinaciji vlak-cesta), sustavu će možda trebati nekoliko minuta za povratak u normalan način rada.

Ažuriranja se redovito objavljuju, posebice za zemljovide. U nekim slučajevima može se dogoditi da se ceste mijenjaju i da zemljovid još nije ažuriran.

Napomena: preporučujemo vam da instalirate softver Navixtras Toolbox na računalu i da redovito ažurirate sustav.

Numerirani zemljovid

Numerirani zemljovid sadrži autokarte i planove gradova potrebne sustavu.

USB ključ “Karta”

Kako biste instalirali najnoviju verziju pogledajte poglavlje “Ažuriranje zemljovida”.

Napomena: USB ključ ne isporučuje se sa sustavom.

Napomena: upotrijebljeni USB ključ mora biti formatiran u formatu FAT32 i mora imati maksimalni kapacitet od 32Gb.

Po mogućnosti upotrebljavajte najnovije izdanje.

Umetanje USB ključa

Umetnite USB ključ u USB utičnicu **C** sustava.



ČITANJE ZEMLJOVIDA (1/3)

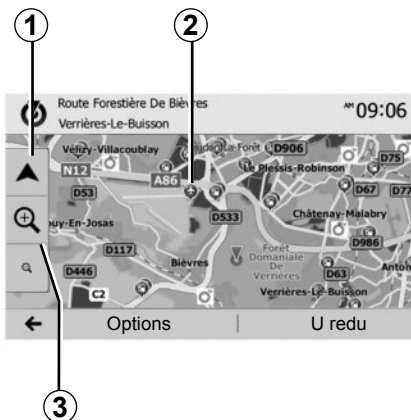

Prikaz zemljovida

Za prikaz zemljovida područja oko vozila pritisnite "Početno" > "Karta".

Dotaknite zaslon zemljovida.

Za pomicanje po zemljovidu sustava za navigaciju klizno ga pomičite u željenom smjeru na zaslonu. Pritisnite **1** za povratak na svoj trenutni položaj.

Pritisnite **3** za zumiranje srijeda ili straga.

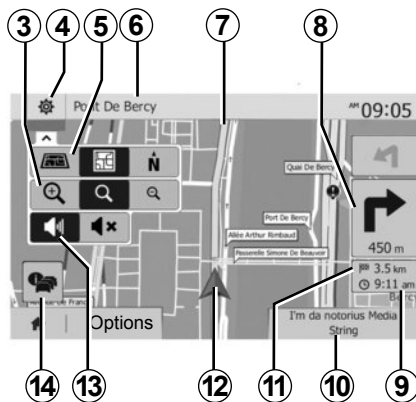

Legenda zemljovida

- 4** Opcije prikaza navigacije.
- 5** Pristup različitim načinima prikaza;
 - način rada3D ;
 - način rada2D ;
 - način rada 2D sjever (gornji dio zemljovida uvijek predstavlja sjever).
- 6** Naziv sljedeće glavne ulice ili informacije o sljedećem prometnom znaku.
- 7** Plan puta koji je izračunao sustav za navigaciju.
- 8** Udaljenost i upute o sljedećoj promjeni smjera.

- 9** Pretpostavljeno vrijeme dolaska.
- 10** Mediji koji se trenutno slušaju.
- 11** Preostala udaljenost do dolaska na određište.
- 12** Položaj vozila na zemljovidu sustava za navigaciju.
- 13** Uključivanje/isključivanje glasovnog navođenja.
- 14** Informacije o stanju u prometu. Pritisnite ovo područje kako biste saznali za različite nezgode na vašoj trasi puta.

Položaj "GPS"

Ova funkcija omogućuje saznavanje geografske lokacije odabranog mjesta (adresa/zemljopisna dužina/širina).

Dotaknite željeno mjesto na zaslonu. Pritisnite "Opcija", a zatim "News" kako biste pronašli točnu lokaciju odabranog mjesta.

Kartografski simboli

Sustav za navigaciju koristi simbole **2** za prikaz interesnih točaka (POI). Pogledajte članak "Prikaz interesnih točaka" u poglavlju "Podešavanje zemljovida".

ČITANJE ZEMLJOVIDA (2/3)



15

“Gdje se nalazim?”

Ova funkcija omogućuje provjeru informacija o trenutnom položaju i traženje POI u blizini. Radi kada je GPS uključen.

Pritisnite “Opcija” na zaslonu zemljovida, a zatim na “Gdje se nalazim?”.

Na ovom su zaslonu sadržane sljedeće informacije:

- zemljopisna širina;
- zemljopisna dužina;
- visina;
- kućni broj;
- trenutna adresa.



Informacije o zemlji

Pritisnite **15**, a zatim “Info o državi”.

Ova funkcija omogućuje prikaz informacija o zemlji u kojoj se trenutno nalazite.

Na ovom su zaslonu sadržane sljedeće informacije:

- ograničenje brzine;

prikazuju se ograničenja brzine na brzim cestama. Prikazana jedinica ovisi o aktivnim regionalnim parametrima. Ako niti jedan podatak nije dostupan, prikazuje se “--” umjesto tablice i brojke.

- Telefonski broj zemlje;
- broj hitne službe;
- važeća zakonska ograničenja u zemlji:
 - maksimalni dozvoljeni udio alkohola u krvi;
 - obavezan sigurnosni prsluk;
 - obavezan aparat za gašenje požara;
 - obavezna stalno upaljena svjetla;
 - obavezne rezervne žarulje;
 - obavezna kutija za prvu pomoć;
 - obavezan signalizacijski trokut;
 - obavezna kaciga za motoriste;
 - lanci za snijeg obavezni zimi;
 - lanci za snijeg preporučeni zimi;
 - “zimske” gume obavezne zimi;
 - “zimske” gume preporučene zimi.

ČITANJE ZEMLJOVIDA (3/3)



16

« Pomoć u blizini »

Ova funkcija omogućuje traženje pomoći u blizini vaše trenutne lokacije.

Pritisnite **16** za otvaranje novog zaslona za brzo pretraživanje.



Informacije na tom zaslonu:

- servisi za popravak automobila;
- medicinske službe i službe hitne pomoći;
- policijske postaje;
- benzinske postaje.

Za traženje odredišta s ovog zaslona pogledajte poglavlje "Unos odredišta" i informacije iz odlomka "Odabir interesne točke (POI)".

UNOS ODREDIŠTA (1/6)

Izbornik odredišta

Pritisnite “Početno” > “Navigacija” > “Odredište” za pristup izborniku odredišta. Izbornik odredišta nudi različite mogućnosti unosa odredišta:

- unos adrese (cijele ili djelomično);
- odaberite adresu iz “Zanimljiva točka”;
- odaberite jedno odredište među prethodnim odredištima;
- odaberite adresu među omiljenim odredištima;
- odaberite jedno odredište na zemljovidu;
- odaberite zemljopisnu širinu i dužinu.

Unos adrese

Za unos adrese pritisnite **1**.

U ovu rubriku možete unijeti cijelu adresu ili dio adrese: zemlju, grad, ulicu i kućni broj.

Napomena: dopuštene su samo adrese koje se već nalaze u sustavu u numeriranom zemljovidu.

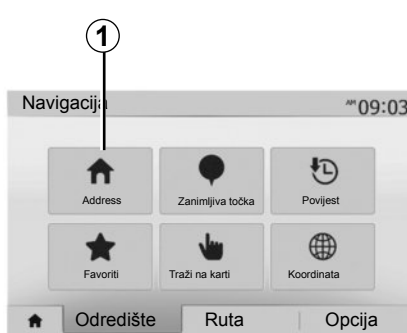

Prilikom prve upotrebe:

- pritisnite “Država”;
- pomoću tipkovnice unesite naziv željene zemlje.

Tijekom unosa adrese sustav briše pojedina označena slova istaknuta i tako olakšava unos.

Sustav može predložiti nekoliko popisa zemalja ako pritisnete **2**. U popisima odaberite željenu zemlju.

- Postupite na isti način za “Grad/Predgrađe”, “Ulicu”, “Poprečnu ulicu” i “Kućni broj”.



Napomena: “Poprečna ulica” i “Kućni broj” mogu se uključiti tek nakon što odaberete “Ulicu”.

Napomena: prilikom unosa ulice nije potrebno navoditi vrstu ulice (ulica, avenija, bulevar...).

Napomena: sustav zadržava u memoriji posljednje unesene adrese. Nakon što unesete odredište pomoću adrese, prilikom sljedeće upotrebe navest će se prethodna adresa.

UNOS ODREDIŠTA (2/6)

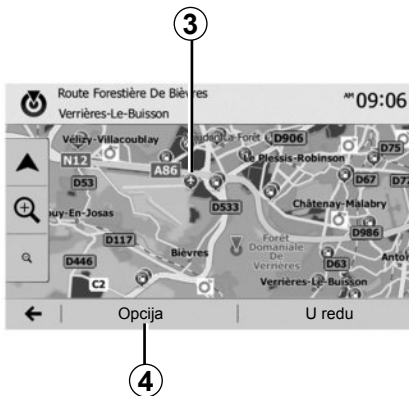

Odabir interesnih točaka (POI)

Odredište možete odabrati među interesnim točkama.

Određeno mjesto može se pronaći na različite načine:

- pomoću funkcije brzog traženja možete brzo pronaći neko mjesto u blizini prema njegovom nazivu;
- pomoću funkcije unaprijed određenog traženja možete pronaći često tražena mjesta samo s nekoliko pritisaka na zaslone;
- neko mjesto možete tražiti i prema njegovoj kategoriji.

Brzo traženje interesnih točaka

Funkcija brzog traženja omogućuje brzo pronalaženje nekog mjesta.

Za traženje interesnih točaka pritisnite mjesto na zemljovidu. Ovisno o vašem položaju, na zaslonu će se prikazati jedna ili više točaka 3.

Pritisnite 4, a zatim “Zanimljive točke u bliz. pokazivača” za prikaz popisa interesnih točaka s nazivima i udaljenošću od odabranog mjesta.

Traženje interesnih točaka pomoću unaprijed programiranih kategorija

Funkcija unaprijed programiranog traženja omogućuje brzo pronalaženje najčešće biranih mjesta.

Pritisnite “Početno” > “Navigacija” > “Odredište” > “Zanimljiva točka” za pristup unaprijed programiranim kategorijama.

Zanimljiva točka

10:55



Kategorije (benzinske pumpe/parkirališta/restorani)

- Ako postoji aktivni plan puta, interesne točke “Benzinska crpka” i “Restoran” traže se na cijelom planu puta. Interesna točka “Parkiralište” traži se oko odredišta.
- Ako nema aktivnog plana puta (odredište nije odabrano), te se točke traže oko trenutne lokacije.
- Ako više nije dostupna trenutačna lokacija (nema GPS signala), te se točke traže oko posljednje poznate lokacije.

UNOS ODREDIŠTA (3/6)



Traženje interesnih točaka po kategorijama

Interesne točke možete tražiti po kategorijama i podkategorijama.

Pritisnite "Početno" > "Navigacija" > "Odredište" > "Zanimljiva točka" > "Prilagođeno pretraž."

Odaberite područje oko kojeg treba tražiti određeno mjesto:

- Pritisnite "U gradu" za pristup određenom mjestu u odabranom gradu/predgrađu (popis rezultata bit će sortiran prema udaljenosti od središta odabranog grada).

- Pritisnite "Uz rutu" za traženje duž aktivnog plana puta, a ne oko dane točke. Ova je mogućnost korisna kada želite napraviti etapu samo s minimalnim obilaskom, npr. ako tražite sljedeće benzinske postaje ili restorane u blizini (popis rezultata sortiran je prema duljini potrebnog obilaska).
- Pritisnite "U blizini mojeg položaja" za pokretanje traženja oko trenutne lokacije ili, ako više nije dostupna, oko posljednje poznate lokacije (popis rezultata sortiran je prema udaljenosti od te lokacije).
- Pritisnite "U blizini odredišta" za traženje mjesta oko odredišta aktivnog plana puta (popis rezultata sortiran je prema udaljenosti od odredišta).



Odabir odredišta među prethodnim odredištima

Pritisnite **5** za pronalaženje odredišta koje ste prethodno odredili.

UNOS ODREDIŠTA (4/6)

Odabir adrese u omiljenim odredištima

Možete pronaći odredište u omiljenim odredištima. Za učinkovitije korištenje ove funkcije savjetujemo vam da unaprijed memorirate odredišta na koja često odlazite.

U početku memorirajte omiljena odredišta tražeći adresu. Pogledajte poglavlje "Upravljanje omiljenim funkcijama".

Pritisnite "Početno" > "Navigacija" > "Odredište" > "Favoriti" za prikaz popisa omiljenih odredišta.

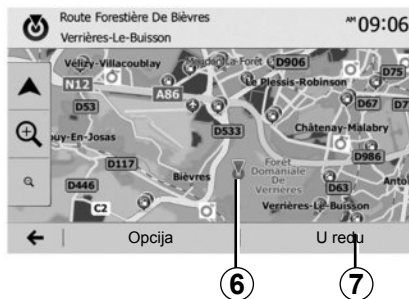

Odabir odredišta na zemljovidu

Ova funkcija omogućuje traženje odredišta prikazom zemljovida.

- Pritisnite "Početno" > "Navigacija" > "Odredište" > "Traži na karti" za odabir odredišta na zemljovidu;
- zatim na zemljovidu pritisnite mjesto koje želite odrediti kao odredište. Prikazuje se točka **6**;
- pritisnite "**7**" za potvrdu.

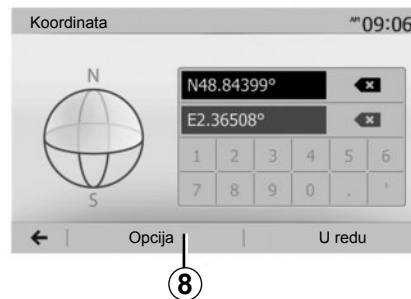

Unos koordinata odredišta

Ova mogućnost omogućuje traženje odredišta unoseći njegove koordinate.

Pritisnite "Početno" > "Navigacija" > "Odredište" > "Koordinata".

Vrijednosti zemljopisne širine i dužine možete unijeti u sljedećim formatima: decimalni stupnjevi; decimalni stupnjevi i minute; ili decimalni stupnjevi, minute i sekunde.

Pritisnite **8**, a zatim UTM za unos koordinata u formatu UTM.

UNOS ODREDIŠTA (5/6)

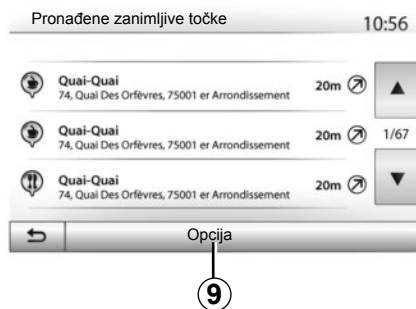

Sortiranje popisa

Rezultati traženja odredišta prema interesnim točkama, pregledu ili omiljenim odredištima mogu se sortirati prema nazivu i udaljenosti. Ako postoji aktivni plan puta, rezultati se mogu sortirati prema obilasku. Pritisnite **9** za prikaz zemljovidna na zaslonu.

Pronalaženje odredišta prema nazivu

Ako odaberete odredište prema interesnim točkama, pregledu ili omiljenim odredištima, možete tražiti odredište u popisu prema nazivu. Pritisnite "Traži" i pomoću tipkovnice unesite naziv.

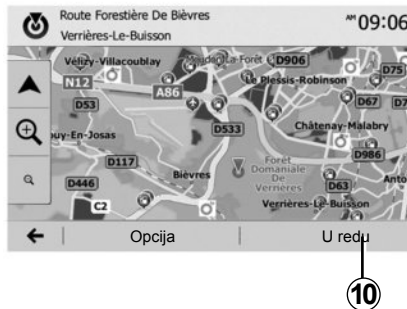

Potvrdite odredište

Na zaslonu se prije potvrde odredišta prikazuje više mogućnosti:

- "U redu";
- "Opcija".

Započinje odbrojavanje od 10 sekundi. Ako u tom razdoblju ništa ne napravite, navođenje automatski započinje.

"U redu"

- Ako ne postoji aktivni plan puta (nije odabrano odredište), pritisnite **10** za potvrdu odredišta kao novog plana puta.

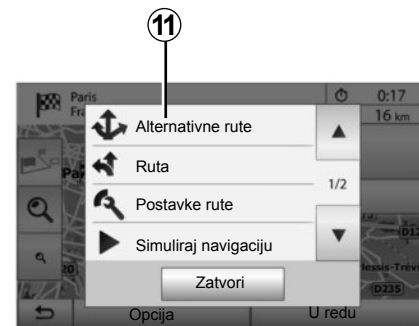

- Ako postoji aktivni plan puta, možete odabrati odredište kao novi plan puta ili etapu. Pritisnite **10**, a zatim "Nova ruta" ili "Međuodredište".

"Opcija"

Prije završetka odbrojavanja od 10 sekundi na zaslonu se prikazuju sljedeće mogućnosti:

"Alternativne rute"

Pritisnite **11** za promjenu ili izmjenu plana puta.

UNOS ODREDIŠTA (6/6)

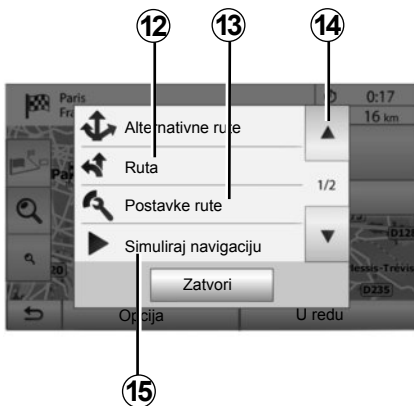

“Ruta”

Pritisnite **12** za prikaz pojedinih plana puta. Pogledajte poglavlje “Navođenje”.

“Postavke rute”

Pritisnite **13** za podešavanje trase puta ovisno o željenim cestama i načinu plana puta.

“Simuliraj navigaciju”

Pritisnite **15** za simulaciju plana puta koji ste odabrali. Pogledajte poglavlje “Navođenje”.

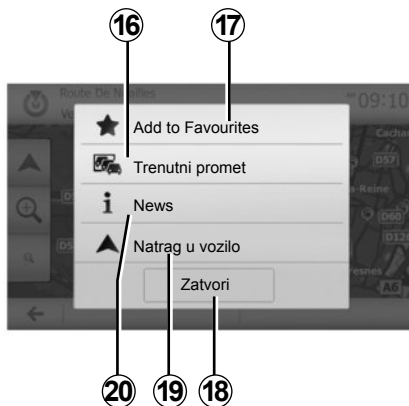

“Trenutni promet”

Ova funkcija omogućuje dobivanje informacija o prometnim nezgodama na vašoj trasi puta ili u blizini vašeg položaja. Za pristup pritisnite **14** i odaberite “Trenutni promet”.

“Opcija”

Nakon odbrojavanja od **10 sekundi** na zaslonu se prikazuju sljedeće mogućnosti:

“Dodaj u favorite”

Pritisnite **17** za pohranjivanje odabranog odredišta u omiljena odredišta.

“Trenutni promet”

Pritisnite **16** za dobivanje informacija o prometnim nezgodama na vašoj trasi puta ili u blizini vašeg položaja.

“News”

Pritisnite **20** za pregledavanje adrese, zemljopisne širine, zemljopisne dužine i telefonskog broja interesne točke (uključuje se tek nakon odabira interesne točke).

“Natrag u vozilo”

Pritisnite **19** za povratak na trenutnu lokaciju vozila.

Napomena: Za zatvaranje prozora “Opcije” pritisnite **18**.

NAVOĐENJE (1/6)

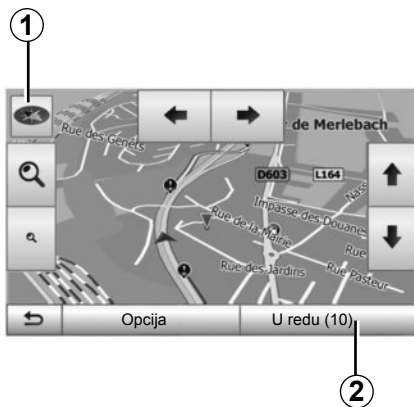

Uključivanje navođenja

Pritisnite **2** ili pričekajte 10 sekundi nakon unosa odredišta. Navođenje započinje.

Napomena: interakcija sa zemljovidom dostupna vam je u svakom trenutku njegovim kliznim pomicanjem u željenom smjeru ili pritiskanjem zaslona.

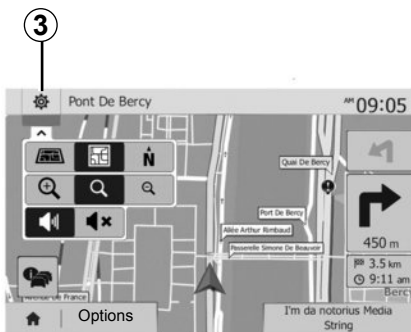

Zasloni za navođenje

Sustav predlaže više mogućnosti odabira zemljovida za navigaciju.

Pritisnite **3** za promjenu prikaza zemljovida i otvaranje padajućeg izbornika. Zatim odaberite među različitim ponuđenim prikazima:

- 2D;
- 3D;
- 2D sjever.

Prikaz zemljovida možete promijeniti i pritiskom na kompas **1** na zemljovidu.

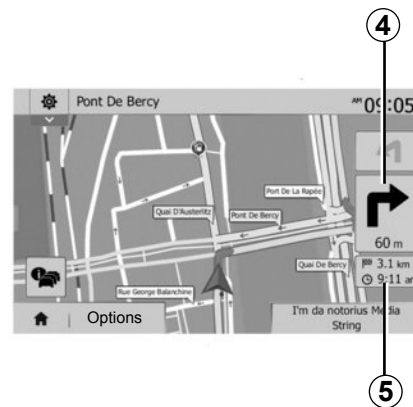

Način rada preko cijelog zaslona (2D, 3D ili 2D sjever)

Ovaj način rada omogućuje prikaz zemljovida za navigaciju preko cijelog zaslona.

Informacije o vremenu dolaska i preostaloj udaljenosti do odredišta navedene su na **5**.

Obavijest o sljedećoj promjeni smjera nalazi se na **4**.

NAVOĐENJE (2/6)

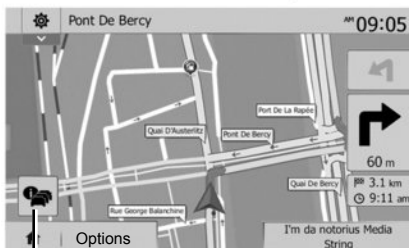

6

Zemljovid križanja

Tijekom navođenja, prije svake promjene smjera.

Alternativni plan puta

Sustav vam predlaže alternativni plan puta u slučaju nesreće ili gustog prometa na vašoj putanji, Ovisno o odabiru, pritisnite "Da" ili "Ne".

Sažetak informacija o stanju u prometu

Tijekom navođenja u bilo kojem trenutku možete dobiti informacije o stanju u prometu pritiskom na 6.



7

8

9

10

Na zaslonu se prikazuju različiti događaji na vašoj trasi puta. Sustav će navesti koliko ćete kasniti zbog nesreća na vašem planu puta. Pritisnite 8 za izmjenu parametara prikaza događaja. Pritisnite 10 za obilazak, 9 za pristup opcijama u prometu (pogledajte poglavlje "Podešavanja navigacije") ili 7 za povratak na navigaciju.

Napomena: informacije o stanju u prometu ovise o vašoj pretplati i prijemu signala.



Prikaz izlaza na autocestu

Tijekom navođenja, prije svakog izlaza na autocestu, sustav prikazuje trodimenzionalni prikaz izlaza.

Napomena: za neke izlaze pojavljuje se samo strelica navođenja. Sustav prelazi u uobičajeni način rada nakon prolaza izlaza.

NAVOĐENJE (3/6)

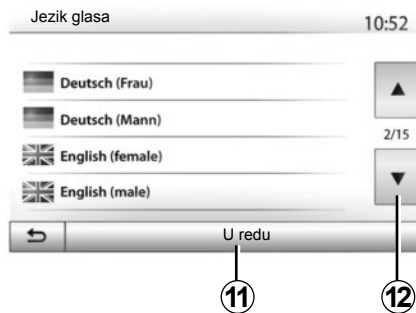

Promjena jezika glasovnog navođenja

Pritisnite “Početno” > “Navigacija” > “Options” > “Postavka” za promjenu jezika navođenja.

Prikažite popis jezika pritiskom na **12**. Odaberite željeni jezik, a zatim pritisnite **11** za potvrdu.

Za parametriranje zvuka glasovnog navođenja pogledajte odlomak “Korisničko podešavanje zvuka” u poglavlju “Podešavanje zvuka”

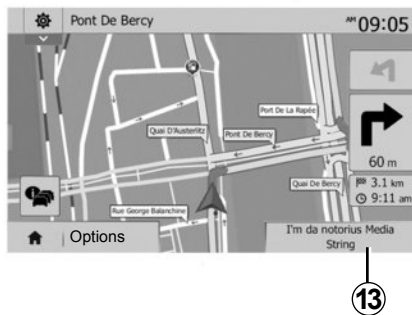

Slušanje radija tijekom glasovnog navođenja

Tijekom slušanja neke radijske postaje prilikom glasovnog navođenja i prije svake promjene smjera, sustav privremeno isključuje zvuk radija sve do prolaska kroz križanje.

Zaslonu slušanja radijske postaje tijekom navigacije možete pristupiti pritiskom na **13**. Za povratak na zaslon navigacije pritisnite **14**. Za povratak u glavni izbornik otprilike 3 sekunde držite pritisnuto **14**.



Pojedinosti o planu puta

Ova funkcija omogućuje vam prikaz plana puta.

Pritisnite “Početno” > “Navigacija” > “Ruta” nakon unosa odredišta.

Dostupno vam je šest mogućnosti:

- “Uredi rutu”;
- “Izbjegavati”;
- “Pregled”;
- “Poništi rutu”;
- “Alternativne rute”;
- “Ruta”.

NAVOĐENJE (4/6)



Prikaz plana puta

Pritisnite "Početno" > "Navigacija" > "Ruta" > "Pregled" za dohvat zemljovida s prikazom aktivnog plana puta.

Prikazuju se sljedeće informacije:

- naziv i/ili adresa odredišta;
- ukupno trajanje putovanja;
- ukupna kilometraža plana puta;

- točke i posebni dijelovi plana puta (naplata cestarina, ceste koje se plaćaju, autoceste...);
- alternativni planovi puta (npr. "Najkraće", "Brzo", "Ekonomični").

Pritisnite **15** za prikaz sljedećih opcija:

- "Upozorenja";
- "Postavke rute";
- "Postavke mape";
- "Postavke glasa";
- "Oblik koordinata";
- "GPS";
- "Nadopuna karte";
- "Promet".

Napomena; dodatne informacije potražite na sljedećoj stranici.

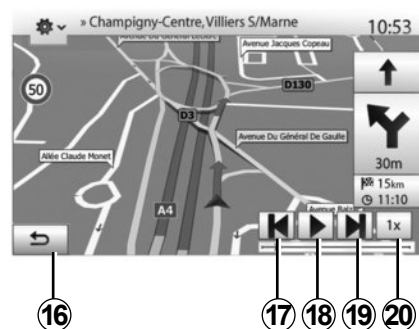

"Simuliraj navigaciju"

Ova funkcija omogućuje simulaciju plana puta koji ćete prijeći do odredišta.

- Pritisnite **18** za pokretanje ili prekid simulacije.
- Pritisnite **20** za povećanje brzine simulacije.
- Simulaciju možete prekinuti u bilo kojem trenutku pritiskom na tipku **16**.
- Za prelazak na prethodni/sljedeći manevar pritisnite **17** ili **19**.

NAVOĐENJE (5/6)

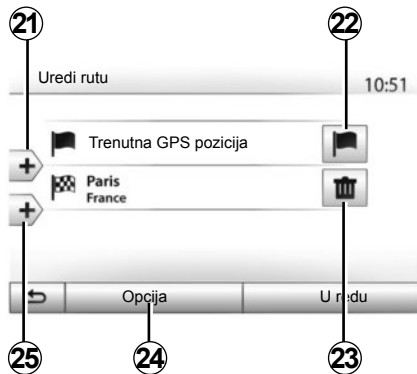

Etape i odredište

Pritisnite "Početno" > "Navigacija" > "Ruta" > "Uredi rutu" za promjenu plana puta dodavanjem, promjenom ili brisanjem etapa.

Pritisnite **21** za dodavanje etapa, a zatim **25** za dodavanje novog odredišta. Postoje različite mogućnosti unosa odredišta: pogledajte poglavlje "Unos odredišta".

- Pritisnite **23** za uklanjanje odredišta.
- Pritisnite **24** za ponovno raspoređivanje popisa.
- Pritisnite **22** za promjenu početne adrese plana puta.

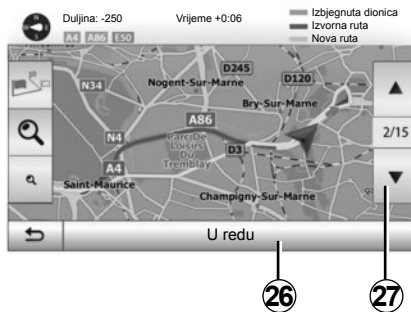

Obilazak

Pritisnite "Početno" > "Navigacija" > "Ruta" > "Izbjegavati" ako želite napraviti obilazak. Pritisnite područje na popisu ovisno o željenom obilasku.

Za promjenu područja pritisnite **27**.

Novi plan puta potvrdite pritiskom na **26**.

Poništavanje plana puta

U svakom trenutku možete prekinuti navođenje u tijeku.

Pritisnite "Početno" > "Navigacija" > "Ruta" > "Poništi rutu" za poništavanje aktivnog plana puta.

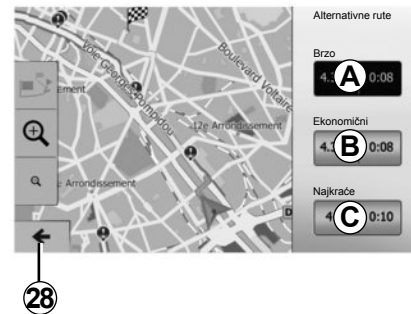

Alternativni planovi puta

Ova vam rubrika omogućuje izmjenu izrade plana puta. Tri dostupna načina rada omogućuju vam promjenu načina izrade plana puta:

- "Brzo";
- "Ekonomični";
- "Najkraće".

Pogledajte odlomak "Parametriranje plana puta" u poglavlju "Podešavanja sustava za navigaciju".

Pritisnite "Početno" > "Navigacija" > "Ruta" > "Alternativne rute" pa zatim **A**, **B** ili **C** za potvrdu novog plana puta. Pritisnite **28** za povratak na prethodni zaslon.

NAVOĐENJE (6/6)

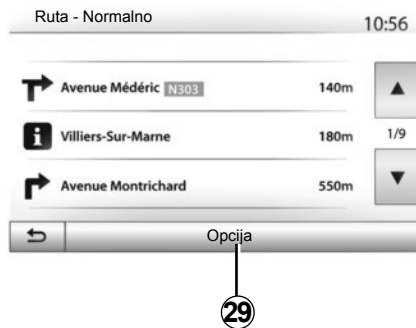

“Ruta”

Ova funkcija omogućuje vam prikaz plana puta. Prikazuje se više detalja o putu:

- strelice za promjenu smjera;
- broj ceste;
- udaljenost prije čvora.

Pritisnite **29** za sortiranje pojedinosti plana puta:

- po sažetku;

Prikazuje samo glavne dijelove puta (polazište, odredište), ukupnu udaljenost, preostalo vrijeme i vrijeme dolaska.

- Prema općenitom opisu;

Prikazuje sve maneuvre i pojedinosti prometne signalizacije, brojeve cesta, nazive ulica i udaljenost. Također prikazuje informacije i upozorenja kao što su nazivi etapa koje je unio vozač, ograničenja (pristupa i rukovanja), nepoznate odabire korisnika...

- Po popisu cesta.

Detaljan plan puta s nazivima i brojevima cesta. Prikazuje i njihovu duljinu, prosječan smjer i trajanje puta. Dijelovi puta ne prikazuju se na ovaj način.

“Postavke rute”

Ova rubrika omogućuje vam odabir vaših parametara puta. Pogledajte odlomak “Parametriranje plana puta” u poglavlju “Podešavanja sustava za navigaciju”.

PODEŠAVANJA ZEMLJOVIDA



U izborniku navigacije, pritisnite 2, a zatim 1 za pristup izborniku podešavanja zemljovidu.

Podešavanje načina prikaza

Ova vam funkcija omogućuje promjenu prikaza zemljovida između prikaza perspektive 3D, i prikaza odozgo prema dolje 2D i prikaza sa sjeverom uvijek na gornjem dijelu.

Pritisnite "3D", "2D" ili "2D sjever".

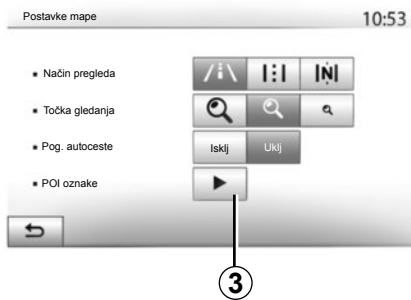

Podešavanje točke gledanja

Ova funkcija omogućuje vam podešavanje zumiranja baze i nagiba. Pritiskom odaberite željenu razinu zumiranja između tri ponuđene.

Prikaz za autocestu

Ova funkcija omogućuje uključivanje/isključivanje prikaza za autocestu.

Pritisnite "Uklj" za uključivanje funkcije ili "Isklj" za njezino isključivanje.

Prikaz interesnih točaka

Možete odabrati prikaz određenih interesnih točaka (vidljivih u omjeru prikaza 100 m) na zemljovidu.

Za direktan pristup ovoj funkciji pritisnite 3 za prikaz interesnih točaka na zemljovidu:

- smještaj;
- zračna luka;
- automobil;
- posao;
- kavana ili bar;
- ...

Pritisnite "Uklj" ili "Isklj" za prikaz ili prikrivanje interesnih točaka.

Unesite naziv interesne točke kako bi se otvorio popis podkategorija.

Napomena: u zemljama za koje zemljovidi nisu dostupni možete isključiti funkciju navigacije. Na početnoj stranici > "Postavka" > "Sustav" pritisnite "Isklj" nasuprot "Navigacija" za isključivanje funkcije navigacije.

UPRAVLJANJE OMILJENIM MJESTIMA (1/2)

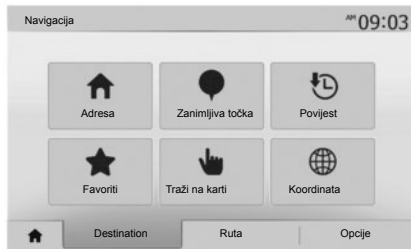

Unos podataka

Pritisnite "Početno" > "Odredište" za pristup izborniku odredišta. Postoji više načina za unos odredišta:

- "Adresa": pogledajte odlomak "Unos adrese" u poglavlju "Unos odredišta".
- "Zanimljiva točka": pogledajte odlomak "Odabir interesnih točaka (POI)" u poglavlju "Unos odredišta".

- "Povijest": pogledajte odlomak "Odabir odredišta među prethodnim odredištima" u poglavlju "Unos odredišta".
- "Favoriti": pristupite odredištima koja ste pohranili.
- "Traži na karti": pogledajte odlomak "Odabir odredišta na zemljovidu" u poglavlju "Unos odredišta".
- "Koordinata": pogledajte odlomak "Unos koordinata odredišta" u poglavlju "Unos odredišta".

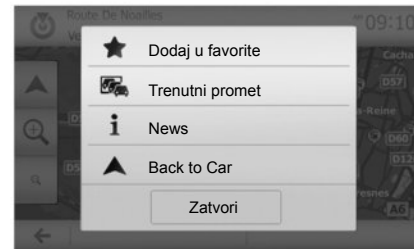

U svakom slučaju, nakon potvrđivanja sustav će locirati adresu na zemljovidu. Pritisnite "Opcije", a zatim "Dodaj u favorite", a zatim dodajte odredište u Omiljena odredišta.

Prije pohranjivanja omiljenog odredišta, možete promijeniti njegov naziv pomoću numeričke tipkovnice.

UPRAVLJANJE OMILJENIM MJESTIMA (2/2)

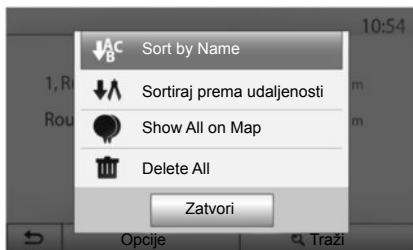

Sortiranje popisa

Možete sortirati popis omiljenih odredišta po nazivu, kilometraži ili ih pak sve možete prikazati na zemljovidu. Pritisnite “Opcija”.

Brisanje omiljenih odredišta

Pritisnite omiljeno odredište koje želite izbrišati. Pritisnite “Opcija”, “Izbriši favorita” i brisanje potvrdite pritiskom na “Ukloni”.

Za brisanje svih omiljenih odredišta, pritisnite “Opcija”, a zatim “Izbriši sve”. Brisanje potvrdite pritiskom na “Izbriši sve”.

Traženje omiljenog odredišta

Ova funkcija omogućuje traženje omiljenog odredišta u popisu prema njegovom nazivu.

Pritisnite “Traži” i pomoću numeričke tipkovnice unesite naziv omiljenog odredišta.

PODEŠAVANJA SUSTAVA ZA NAVIGACIJU (1/4)



Okvir "Opcija" na dnu izbornika "Navigacija" omogućuje vam promjenu prikaza zemljovida i parametara navigacije.

"Upozorenja"

Ova rubrika omogućuje konfiguriranje upozorenja.

Upozorenje u slučaju prekoračenja brzine

Zemljovidi mogu sadržavati informacije o ograničenjima brzine na pojedinim dijelovima ceste. Sustav vas može upozoriti ako prekoračite trenutno ograničenje.

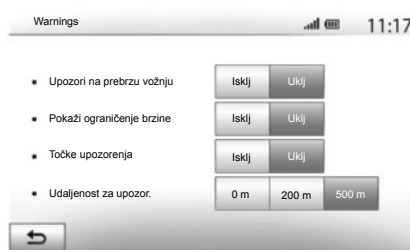

Ovisno o području, te informacije možda nisu dostupne za vašu zemlju ili nisu u potpunosti ispravne za sve ceste na zemljovidu.

Raspoložive su sljedeće vrste upozorenja:

- zvučno upozorenje: neverbalno upozorenje dobivate kada prekoračite dopušteno ograničenje brzine;
- vizualno upozorenje: trenutno ograničenje brzine, kada ga prekoračite, trepće na zemljovidu u crvenoj boji.

Pritisnite "Uklj" ili "Isklj" za uključivanje ili isključivanje upozorenja.

Ograničena brzina uvijek je vidljiva

Uključite ili isključite prikaz ograničenja brzine na dijelu ceste kojom vozite pritiskom na "Uklj" ili "Isklj".

Upozorenja na točke opreza

Kada vozač prolazi kroz područje povećanog opreza u vožnji, vizualni signal upozorenja pojavljuje se na zaslonu popraćen zvučnim signalom. Ova područja opasnosti odgovaraju dijelovima ceste na kojima vozači moraju biti oprezni. Ona mogu biti trajna ili privremena. Funkciju možete uključiti ili isključiti.

Udaljenost do prvog upozorenja

Možete odabrati udaljenost, između više mogućnosti, na kojoj želite dobiti upozorenje na područje s višom razinom opasnosti.

U nekim zemljama, učitavanje i uključivanje opcije upozorenja na radarske kontrole nije dopušteno i predstavlja kršenje propisa.

PODEŠAVANJA SUSTAVA ZA NAVIGACIJU (2/4)



“Postavke rute”

Ova funkcija omogućuje određivanje načina izračuna plana puta.

“Metoda planiranja rute”

Ovaj vam sustav predlaže tri glavna kriterija za izračun plana puta.

- “Brzo”: označava brzi plan puta ako možete uvijek ili gotovo uvijek voziti ograničenom brzinom po svim cestama;
- “Najkraće”: označava kratak plan puta s najmanjom kilometražom;



- “Eko”: ovaj način predstavlja kompromis između brzog i kratkog načina. On omogućuje da dobijete veću udaljenost vozeći se malo dulje. Izračunati plan puta bit će vjerojatno kraći od brzog načina, ali ne puno sporiji.

“Autoceste”

Možda ćete željeti izbjeći autoceste u slučaju da vozite polagano vozilo ili vučete drugo vozilo.

“Vremenska naplata”

Možete dozvoliti ili ne dozvoliti upotrebu cesta za čiju je upotrebu potrebna kupovina posebnog odobrenja za određeno razdoblje.

“Naplata po vožnji”

Možete dozvoliti ili ne dozvoliti upotrebu cesta s naplatom cestarine.

“Trajekti”:

Možete dozvoliti ili ne dozvoliti upotrebu svih vrsta trajekata, brodova i vlakova.

“Zajednička vožnja”

Ova vam funkcija omogućuje prikaz cesta namijenjenih isključivo vozilima s više putnika.

“Makadam”

Možete dozvoliti ili ne dozvoliti upotrebu zemljanih putova.

PODEŠAVANJA SUSTAVA ZA NAVIGACIJUU (3/4)

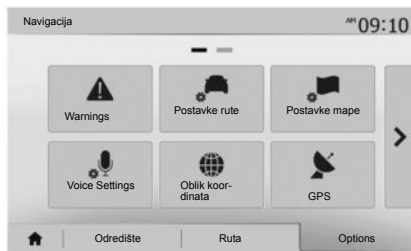

“Postavke mape”

Pogledajte poglavlje “Podešavanja zemljovida”.

“Postavke glasa”

Ova funkcija omogućuje promjenu jezika glasovnog navođenja. Pogledajte poglavlje “Navođenje” u ovom priručniku.

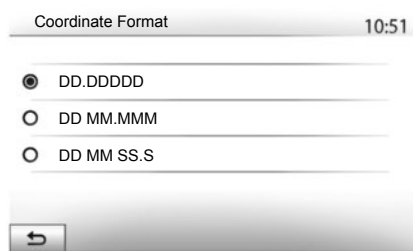

“Oblik koordinata”

Ova funkcija omogućuje promjenu formata koordinata.

Ovaj sustav nudi tri vrste formata.

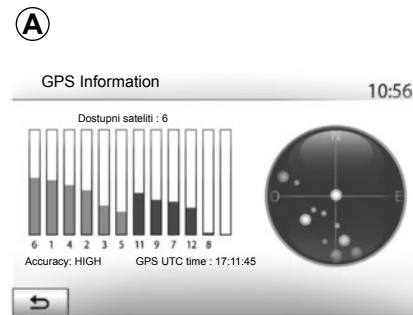

GPS

Ova vam funkcija omogućuje provjeru stanja satelita GPS.

Pritisnite “GPS” za prikaz informacija GPS (zaslon **A**).

PODEŠAVANJA SUSTAVA ZA NAVIGACIJU (4/4)



“Nadopuna karte”

Ova vam funkcija omogućuje provjeru datuma posljednjih obavljenih ažuriranja.

“Promet”

Ova funkcija vam omogućuje uključivanje ili isključivanje “Podaci o prometu”, signalizacije različitih vrsta događaja i upravljanje alternativnim planovima puta u slučaju nesreća ili prometnih čepova.

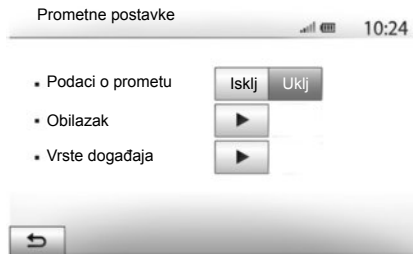

“Podaci o prometu”

Možete uključiti ili isključiti prikaz upozorenja za različite nesreće koje su se dogodile na vašem planu puta.

“Obilazak”

Ova funkcija vam omogućuje uštedu vremena kada dođe do nesreće na putu predlažući vam alternativni plan puta.

Multimedijски sustav vam predlaže odabir vremena, nakon čega će predložiti novi plan puta s obilaskom kako biste uštedjeli na vremenu.

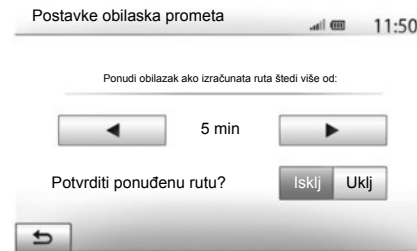

“Vrste događaja”

Ova funkcija vam omogućuje odabir vrste događaja koji se prikazuju tijekom navigacije:

- “Svi događaji”;
- “Protok prometa”;
- “Zatvaranje i blokiranje”;
- “Nesreća”;
- ...

DRIVING ECO²

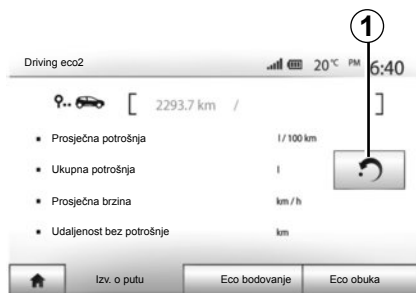

Pristup izborniku Driving eco²

U glavnom izborniku pritisnite “Vozilo” te “Driving eco²”.

Izbornik “Driving eco²” omogućuje pristup sljedećim informacijama:

- “Izv. o putu”;
- “Eco bodovanje”;
- “Eco obuka”.



“Izv. o putu”

Ovaj vam izbornik omogućuje prikaz podataka pohranjenih tijekom vašeg posljednjeg plana puta:

- “Prosječna potrošnja”;
- “Ukupna potrošnja”;
- “Prosječna brzina”;
- “Udaljenost bez potrošnje”.

Napomena: podatke možete ponovno početno postaviti pritiskom na **1**.



“Eco bodovanje”

Ovaj vam izbornik omogućuje dobivanje općenite ocjene do 100. Što je ocjena viša, to je vaš način vožnje ekološki prihvatljiviji.

- Prosječne performanse eko vožnje (područje **A**);
- indikator promjene stupnja prijenosa (područje **B**);
- predviđanje kočenja (područje **C**).

“Eco obuka”

Ovaj izbornik procjenjuje vaš način vožnje i daje vam savjete kako biste na najbolji način optimizirali potrošnju goriva.

Uparivanje novog telefona Bluetooth®

Kako biste sustav mogli upotrebljavati u načinu rada slobodne ruke, morate upariti svoj Bluetooth® mobilni telefon s vozilom prilikom prve upotrebe.

Uparivanje sustavu omogućuje da prepozna i upamti telefon Bluetooth®. Možete upariti do pet telefona, ali istovremeno samo jedan može biti povezan sa sustavom u načinu rada slobodne ruke.

Uparivanje se obavlja izravno putem multimedijskog sustava ili telefona.

Sustav i telefon moraju biti uključeni, a funkcija Bluetooth® na vašem mobilnom telefonu mora biti uključena, vidljiva i ostali je telefoni moraju prepoznati (dodatne informacije potražite u knjižici uputstava za telefon).

Ovisno o marki i modelu vašeg telefona, funkcija slobodne ruke može biti djelomično ili u potpunosti nekompatibilna sa sustavom vašeg vozila.

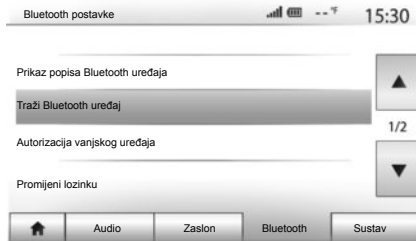

Uparivanje telefona Bluetooth® putem multimedijalnog sustava

- Uključite Bluetooth® povezivanje na telefonu;
- pritisnite “Postavka” > “Bluetooth” > “Traži Bluetooth uređaj”;
- provjerite je li vaš telefon uključen i vidljiv na Bluetooth® vezi;
- odaberite svoj telefon na popisu uređaja koje je pronašao sustav;
- Na zaslonu telefona prikazat će se poruka.

Kako biste dopustili uparivanje, pritisnite “Udruživanje”, “Uparivanje” ili “Spajanje”, ovisno o telefonu.

- Ovisno o telefonu, pomoću tipkovnice telefona unesite kod prikazan na zaslonu multimedijalnog sustava;
- Na zaslonu telefona prikazat će se druga poruka u kojoj će vam biti ponuđeno automatsko uparivanje multimedijskog sustava prilikom sljedećih upotreba. Prihvatite ovo dopuštenje kako više ne biste ponovno započinjali ove faze.

Ovisno o telefonu, sustav može od vas tražiti da potvrdite prijenos telefonskog imenika i zapisnika poziva na multimedijalni sustav prilikom uparivanja. Prihvatite dijeljenje kako biste dobili te informacije u multimedijalnom sustavu.

Također možete dopustiti automatsko dijeljenje telefonskog imenika i zapisnika poziva za sustav kako biste ih automatski prenijeli tijekom sljedećeg uparivanja.

Napomena: memorija multimedijalnog sustava ograničena je i s telefona se možda neće uvesti svi kontakti.

UPARIVANJE, UKLANJANJE UREĐAJA S POPISA UPARENIH UREĐAJA BLUETOOTH® (2/3)

Vaš je telefon sada uparen s vašim multimedijalnim sustavom.

Napomena: vrijeme uparivanja mijenja se ovisno o marki i modelu vašeg telefona.

U slučaju neuspješnog uparivanja, ponovite radnju. Ako sustav ne vidi vaš telefon dok pretražuje Bluetooth® uređaje, pogledajte knjižicu uputstava telefona.

Uparivanje Bluetooth® telefona s multimedijalnim sustavom s telefona

- Uključite Bluetooth® vezu telefona i sustava;
- na Media Nav Evolution, u glavnom izborniku pritisnite "Postavka" > "Bluetooth" > "Autorizacija vanjskog uređaja". Sustav tako postaje vidljivi i drugim telefonima Bluetooth®;
- Na zaslonu se pojavljuje poruka u kojoj je prikazana lozinka i preostalo vrijeme vidljivosti sustava;
- na telefonu prikažite popis dostupnih Bluetooth® uređaja.

Prilikom uključivanja sustava "Media Nav Evolution" posljednji upareni uređaj automatski će biti spojen sa sustavom.

- odaberite multimedijalni sustav "Media Nav Evolution" među uređajima dostupnima tijekom vremenskog roka i ovisno o telefonu, unesite pomoću telefonske tipkovnice lozinku prikazanu na zaslonu sustava.

Na zaslonu telefona prikazuje se poruka kako bi vas obavijestila da je uređaj odsad uparen s vašim multimedijalnim sustavom Media Nav Evolution.

Napomena: vrijeme uparivanja mijenja se ovisno o marki i modelu vašeg telefona.

U slučaju neuspješnog uparivanja, ponovite radnju.



Vaš sustav u načinu rada slobodne ruke ima za cilj olakšati komunikaciju i smanjiti faktore opasnosti, ali to ne znači da oni ne postoje. Obavezno poštujte zakone koji su na snazi u zemlji u kojoj se nalazite.

Uklanjanje telefona Bluetooth® s popisa uparenih uređaja sustava Media Nav Evolution

Uklanjanje telefona s popisa uparenih uređaja omogućuje brisanje telefona iz memorije sustava za slobodne ruke.

U glavnom izborniku pritisnite "Postavka" > "Bluetooth" te "Prikaz popisa Bluetooth uređaja". Pritisnite ikonu "kante za smeće" **2** nasuprot nazivu telefona koji želite ukloniti s popisa. Potvrdite odabir pritiskom na "U redu".

Uklanjanje svih telefona Bluetooth® s popisa sustava Media Nav Evolution

Možete ukloniti i sve prethodno uparene telefone iz memorije sustava slobodne ruke. U glavnom izborniku pritisnite "Postavka" > "Bluetooth" > "Prikaz popisa Bluetooth uređaja" te "Opcija" i zatim "Izbriši sve". Uklanjanje svih uparenih uređaja potvrdite pritiskom na "U redu".

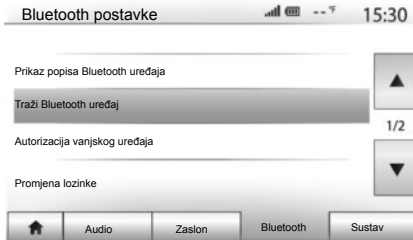

"Promjena lozinke"

Četveroznamenkasta lozinka sustava koja omogućuje uparivanje telefona Bluetooth® možete korisnički prilagoditi.

U glavnom izborniku pritisnite "Postavka" > "Bluetooth" > "Promjena lozinke".

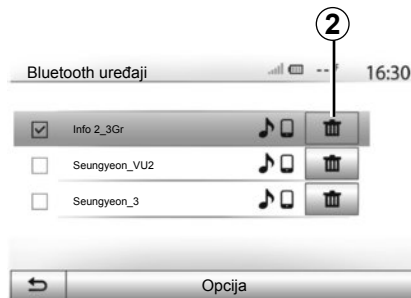

"Pametni telefon"

Ova vam funkcija, raspoloživa na drugoj stranici izbornika "Bluetooth", omogućuje pristup pomoći za uključivanje i rad glasovne naredbe (pogledajte poglavlje "Upotreba glasovne naredbe").

POVEZIVANJE, ODSPAJANJE BLUETOOTH® UREĐAJA (1/2)

Povezivanje uparenog Bluetooth® telefona

Nijedan se telefon ne može povezati sa sustavom za telefoniranje u načinu rada slobodne ruke ako prethodno nije uparen. Pogledajte poglavlje "Uparivanje /uklanjanje Bluetooth® uređaja s popisa uparenih uređaja".

Vaš telefon mora biti povezan sa sustavom za telefoniranje u načinu rada slobodne ruke za pristup svim ovim funkcijama.

Automatsko povezivanje

Sustav telefoniranja u načinu rada slobodne ruke, nakon pokretanja vozila, traži prethodno uparene telefone u blizini (ovo traženje može potrajati jednu minutu). Automatski će se povezati sa zadnjim povezanim telefonom ako:

- je uključena Bluetooth® veza telefona;
- ste dozvolili, prilikom uparivanja, automatsko povezivanje telefona sa sustavom.

Napomena: ako je u trenutku povezivanja neki razgovor u tijeku, on se prebacuje na zvučnike vozila.

Napomena: preporučuje se da prihvatite i odobrite sve poruke koje se pojavljuju na vašem telefonu prilikom uparivanja sa sustavom kako bi se automatsko prepoznavanje uređaja odvijalo neometano.

Ručno povezivanje

U glavnom izborniku obavite sljedeće radnje:

- pritisnite "Telefon";
- pritisnite "Prikaz popisa Bluetooth uređaja";
- odaberite naziv telefona kojeg želite povezati.

Vaš je telefon povezan s multimedijalnim sustavom.

Neuspjelo povezivanje

U slučaju neuspjelog povezivanja provjerite:

- je li uređaj upaljen;
- je li uređaj konfiguriran za prihvaćanje zahtjeva za povezivanje sa sustavom;
- baterija vašeg uređaja nije istrošena;
- je li vaš uređaj prethodno uparen sa sustavom za telefoniranje u načinu rada slobodne ruke;
- je li funkcija Bluetooth® na vašem uređaju i sustavu uključena.

Napomena: Duža upotreba sustava za telefoniranje u načinu rada slobodne ruke brže prazni bateriju uređaja.

POVEZIVANJE, ODSPAJANJE BLUETOOTH® UREĐAJA (2/2)

Mijenjanje povezanog telefona

U bilo kojem trenutku možete povezati ili odspojiti jedan od Bluetooth® uređaja.

U glavnom izborniku pritisnite “Medijski uređaj” pa zatim “Postavke” i “Popis uređaja”.

Pritisnite uređaj koji želite povezati i potvrdite pritiskom na “U redu”.

Kvačica **1** pojavljuje se nasuprot vašeg telefona kako bi vas obavijestila da je povezivanje obavljeno.



Odspajanje povezanog telefona

Za odspajanje telefona sa sustava Media Nav Evolution pritisnite naziv uređaja. Kvačica **1** nestaje.

Ako u trenutku odspajanja telefona razgovarate, razgovor će automatski biti prebačen na vaš telefon.

UPOTREBA GLASOVNOG PREPOZNAVANJA (1/3)

Sustav glasovnog prepoznavanja (ovisno o telefonu)

Vaš multimedijalni sustav omogućuje vam, putem kompatibilnog pametnog telefona, upotrebu sustava glasovnog prepoznavanja. On omogućuje glasovno upravljanje funkcijama pametnog telefona s obje ruke na upravljaču.

Napomena: sustav glasovnog prepoznavanja pametnog telefona omogućuje vam samo upotrebu funkcija telefona. Ne omogućuje vam interakciju s drugim funkcijama multimedijalnog sustava kao što su multimedijalni sustav, autoradio, Driving eco2...

Napomena: položaj gumba glasovnog prepoznavanja različit je ovisno o vozilu (komande na upravljaču ili ispod njega).

Napomena: prilikom upotrebe glasovnog prepoznavanja, jezik koji ste odredili na svojem telefonu je jezik kojeg će upotrebljavati sustav.

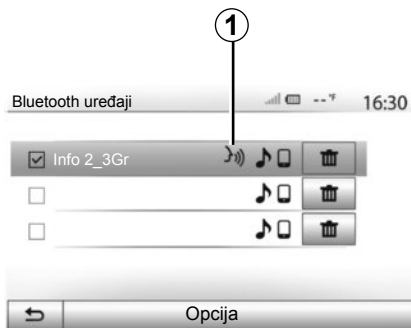

Uključivanje

Za uključivanje sustava glasovnog prepoznavanja morate:

- pametnim telefonom hvatati mrežu 3G, 4G ili Wifi;
- uključiti Bluetooth® na svom pametnom telefonu i učiniti ga vidljivim za druge uređaje (pogledajte upute za upotrebu telefona);
- upariti i spojiti pametni telefon na multimedijalni sustav (pogledajte poglavlje "Uparivanje, uklanjanje uređaja s popisa uparenih Bluetooth® uređaja");



Napomena: Oznaka **1** u izborniku "Podešavanja" > "Bluetooth" > "Prikaz popisa Bluetooth uređaja" označava da je glasovno prepoznavanje vašeg pametnog telefona kompatibilno s vašim multimedijalnim sustavom.

- Dulje držite pritisnutim gumb komande ispod kola upravljača ili kratko pritisnite komandu na upravljaču.

Zvučni signal i prikaz zaslona **A** označavaju da je glasovno prepoznavanje uključeno. Govorite razgovijetno i jasno.

UPOTREBA GLASOVNOG PREPOZNAVANJA (2/3)

B

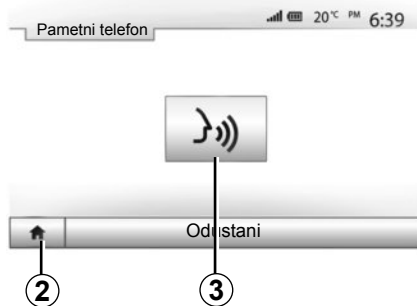

Upotreba

Kako biste mogli upotrebljavati glasovno prepoznavanje, nakon uključivanja, kratko pritisnite gumb na ili ispod kola upravljača vozila ili kratko pritisnite gumb **3** dodirnog zaslona Media-Nav.

U svakom se trenutku možete vratiti u glavni izbornik pritiskom na **2**.

Napomena: Tijekom upotreba glasovnog prepoznavanja, funkcije "Mediji" i "Radio" nisu dostupne i ne može im se pristupiti iz glavnog izbornika multimedijalnog sustava.

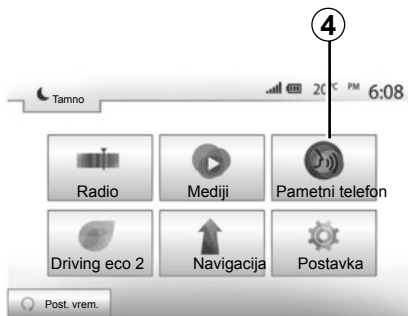

Za povratak na zaslon **B** iz glavnog izbornika multimedijalnog sustava pritisnite **4**.

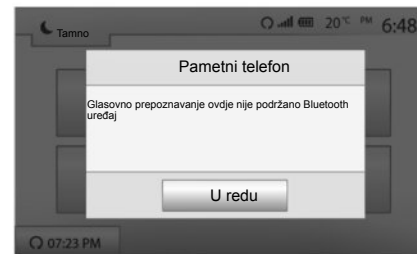

Isključivanje

Dulje držite pritisnutom tipku glasovnog prepoznavanja na zaslonu B, gumb na kolu upravljača ili gumb na daljinskom upravljaču ispod kola upravljača.

Napomena: ako pokušavate upotrijebiti sustav glasovnog prepoznavanja pomoću gumba na ili ispod upravljača vozila s pametnim telefonom koji je trenutno uparen i ako ovaj nema tu funkciju, na zaslonu multimedijalnog sustava prikazat će se poruka s obavijesti.

UPOTREBA GLASOVNOG PREPOZNAVANJA (3/3)

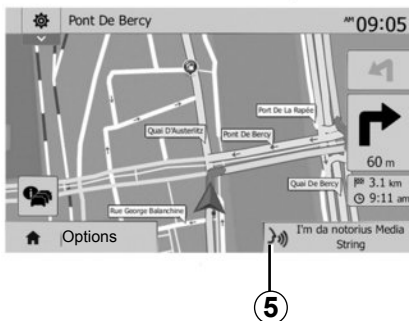

Upotreba tijekom navođenja

Glasovno prepoznavanje možete upotrebljavati tijekom navođenja. Oznaka 5 označava da je glasovno prepoznavanje uključeno.

Napomena: Ako glasovnu naredbu upotrebljavate tijekom navođenja, značajka glasovnog prepoznavanja zamjenjuje, cijelo vrijeme upotrebe, medij koji trenutačno slušate.

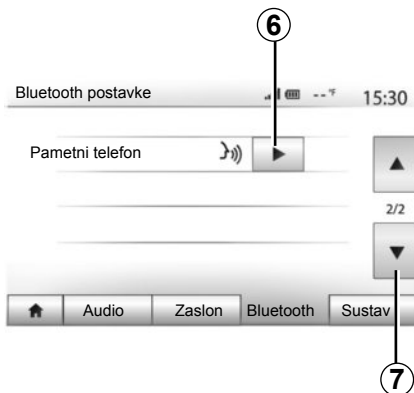

Pomoć

Možete dobiti i dodatnu pomoć za rad i uvjete upotrebe sustava glasovnog prepoznavanja. Za to pritisnite "Početno" > "Postavka" > "Bluetooth". Zatim odaberite drugu stranicu pritiskom na 7 pa zatim pritisnite 6.

Ova je funkcija predstavljena u obliku zaslona na kojem su objašnjeni način upotrebe glasovnog prepoznavanja i:

- uvjeti;
- kompatibilni telefoni;



- uključivanje i isključivanje funkcije pomoću komandi na i ispod upravljača;
- način interakcije sa zaslonom;
- raspoložive funkcije;
- raspon funkcija.

TELEFONSKI IMENIK

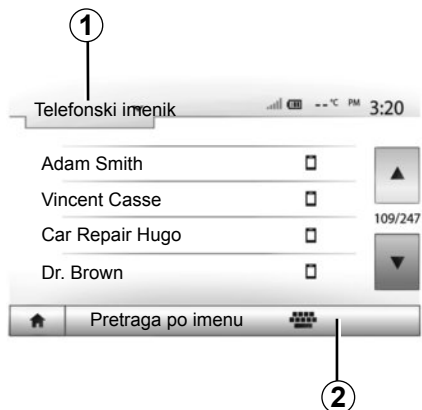

U izborniku “Telefon” pritisnite **1** za prikaz popisa izbornika, a zatim “Telefonski imenik” za pristup telefonskom imeniku sustava.

Korištenje telefonskog imenika

Možete koristiti unose telefonskog imenika koji su pohranjeni u memoriji telefona.

Nakon povezivanja sustava i vašeg Bluetooth® telefona putem bežične tehnologije Bluetooth®, brojevi iz telefonskog imenika vašeg telefona prebacuju se u imenik sustava ako se kontakti nalaze u memoriji vašeg uređaja.

Napomena: na nekim telefonima sustav može zatražiti potvrdu prijena telefonskog imenika u sustav prilikom uparivanja.

Pozivanje broja iz telefonskog imenika

Nakon što ste pronašli kontakt koji želite pozvati iz imenika, odaberite željeni broj za pozivanje.

Traženje kontakta u imeniku

Pritisnite **2**, a zatim pomoću numeričke tipkovnice unesite ime ili prezime kontakta koji tražite.

Ovisno o marki i modelu vašeg telefona, prijenos kontakta u multimedijalni sustav možda neće raditi.



Preporučljivo je zaustaviti vozilo prilikom unosa broja ili traženja kontakta.

POZIVANJE, PRIMANJE POZIVA (1/3)

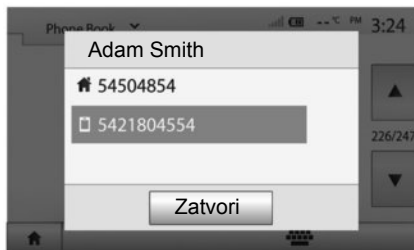

Pozivanje iz imenika

Kada je telefon spojen, u izborniku "Telefon" odaberite "Telefonski imenik" na padajućem izborniku **1**.

Odaberite kontakt (ili broj koji želite nazvati ako kontakt ima više brojeva). Poziv počinje automatski nakon pritiska na broj kontakta.

Napomena: moguće je uspostaviti poziv s multimedijiskog sustava pomoću funkcije glasovnog prepoznavanja na pametnom telefonu. Pogledate poglavlje "Upotreba glasovnog prepoznavanja".



Pozivanje broja iz popisa poziva

Za pozivanje možete upotrebljavati popis poziva pohranjen u memoriji telefona.

Nakon povezivanja uređaja i telefona Bluetooth® putem bežične tehnologije Bluetooth®, brojevi s popisa "svi pozivi", "odlazni pozivi", "odgovoreni pozivi" i "propušteni pozivi" s vašeg telefona automatski se prebacuju u popis poziva u vašem multimedijiskom sustavu.

Pritisnite **1** za prikaz popisa, a zatim na "Popisi za pozivanje".

Pritisnite **6** za pristup popisu svih poziva.

Pritisnite **5** za pristup popisu Odlaznih poziva.

Pritisnite **4** za pristup izborniku popisu primljenih poziva.

Pritisnite **3** za pristup izborniku propuštenih poziva.

Napomena: oznaka **2** označava broj propuštenih poziva.

Na svakom od popisa, kontakti se prikazuju od najnovijeg prema najstarijem. Odaberite jedan od kontakata kako biste ga pozvali.

POZIVANJE, PRIMANJE POZIVA (2/3)

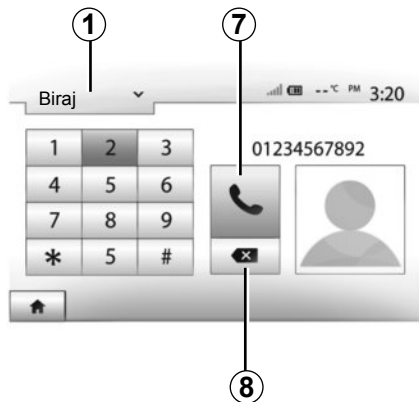

Biranje broja

Pritisnite **1** za prikaz popisa, a zatim "Biraj" za pozivanje broja.

Pritisnite numerirane tipke za biranje broja, a zatim **7** za pozivanje.

Za brisanje broja pritisnite **8**. Dugi pritisak **8** omogućuje da se sve znamenke odjednom obrišu.



Preporučljivo je zaustaviti vozilo prilikom unosa broja ili traženja kontakta.

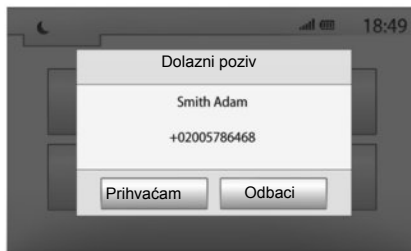

Primanje poziva

Prilikom primanja poziva prikazuje se poruka na zaslonu multimedijskog sustava sa sljedećim informacijama o pozivatelju:

- ime kontakta (ako se njegov broj nalazi u vašem imeniku);
- broj pozivatelja;
- "Nepoznati broj" (ako se broj telefona ne može prikazati).

Napomena: kada se tijekom navigacije na zaslonu pojavi poruka dolaznog poziva, prihvatite ili odbijte poziv za povratak zaslona za navigaciju.

Napomena: možete prihvatiti ili odbiti dolazni poziv pomoću daljinskog upravljača vozila.

POZIVANJE, PRIMANJE POZIVA (3/3)

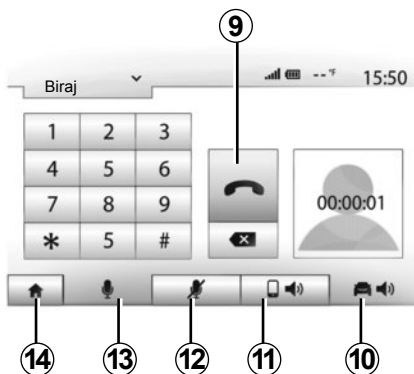

Za vrijeme trajanja poziva

Za vrijeme trajanja poziva možete:

- upaliti/ugasiti mikrofona pritiskom na **12** ili **13**;
- prekinuti poziv pritiskom na **9**;
- čuti zvuk sa zvučnika telefona pritiskom na **11**;

- čuti zvuk sa zvučnika vozila pritiskom na **10**;
- pritisnite **14** za povratak na prethodni zaslon (na primjer, za navigaciju) ili za odlazak na početni zaslon.

DALJINSKO POKRETANJE MOTORA (1/3)



Kada je postavljena, ova funkcija omogućuje programiranje daljinskog pokretanja motora da bi se putnički prostor rashladio ili zagrijao do 24 sata prije upotrebe vozila.

Programiranje vremena pokretanja funkcije

- Uključite kontakt, a zatim pritisnite **1** na glavnom izborniku. Prikazat će se zaslon **A**;
- odaberite gumb “Uklj” na liniji “Auto. Pokretanje” za uključivanje funkcije;

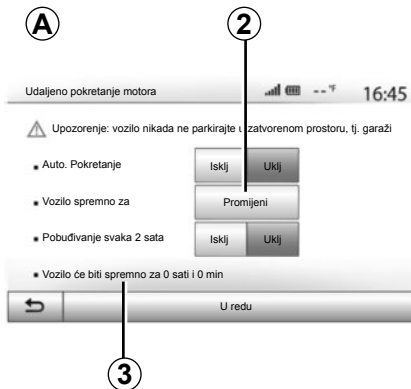

- pritiskom na tipku **2** odredite vrijeme odlaska kada želite upotrijebiti vozilo i krenuti;
- pritisnite strelice “gore” i “dolje” za prikaz sati i minuta sve do željenog sata;
- pritisnite “U redu” za potvrdu. Oznaka **3** pokazuje preostalo vrijeme do vremena kada ste željeli upotrijebiti vozilo;



- podesite komande klima uređaja do željene temperature u putničkom prostoru prilikom pokretanja motora (pogledajte 2. poglavlje priručnika za vozila), a zatim isključite kontakt.

Da biste aktivirali daljinsko pokretanje programiranjem, morate odabrati vrijeme koje je barem 15 minuta kasnije od vremena prikazanog u multimedijalnom sustavu.

DALJINSKO POKRETANJE MOTORA (2/3)

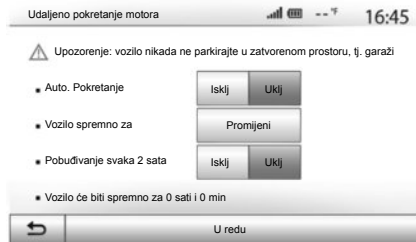

Daljinsko pokretanje motora radi ako:

- je ručica u neutralnom položaju (praznom hodu) na vozilima opremljenim ručnim ili robotiziranim mjenjačem;
- je ručica u položaju **P** na vozilima opremljenima automatskim mjenjačem;
- je kontakt isključen;
- su svi otvarajući dijelovi (poklopac motornog prostora, vrata, prtljažnik) zatvoreni i zaključani prilikom napuštanja vozila.



« Pobuđivanje svaka 2 sata »

Ova funkcija omogućuje automatsko pokretanje vašeg vozila svaka dva sata ako je vanjska temperatura niža od -5°C . Za uključivanje ove funkcije sustav ventilacije mora biti isključen.

Po velikim hladnoćama vozilo će se automatski pokrenuti i ostat će upaljeno otprilike deset minuta, a zatim će se ugasiti. Ponovno će se pokretati svaka dva sata (uz maksimalno 5 dozvoljenih pokretanja) ako vanjska temperatura iziskuje pokretanje motora (niža od -5°C).

Ako se vanjska temperatura ne spušta ispod -5°C , vozilo se neće ponovno automatski pokretati i ostat će u stanju mirovanja tijekom dva sata te će analizirati vanjsku temperaturu. Motor će ponovno pokrenuti ako je vanjska temperatura niža od -5°C .

U ekstremnim uvjetima, daljinsko pokretanje programiranjem možda neće raditi.

Nakon dosezanja vremena programiranog za daljinsko pokretanje motora, motor će se pokrenuti i ostati upaljen oko deset minuta.

Pritisnite "Uklj" za uključivanje ove funkcije ili "Isklj" za njezino isključivanje.

Napomena: kada uključite i odredite vrijeme kada želite upotrijebiti vozilo i krenuti, oznaka **4** će vas podsjetiti na vrijeme polaska vozila koje ste prethodno unijeli.



Odgovornost vozača

Nikada ne ostavljajte dijete, nesamostalnu odraslu osobu ili životinju u vozilu kada ga napuštate, čak niti na kratko. Naime, u slučaju daljinskog pokretanja motora ili programiranog pokretanja, ono bi moglo dovesti u opasnost sebe ili druge osobe pokretanjem motora, uključivanjem brzine ili uključivanjem opreme kao što su, na primjer, podizači stakala, sjedala s električnim upravljanjem...

Postoji opasnost od smrti ili teških ozljeda.



Nemojte parkirati vozilo niti pokretati motor na mjestima gdje ima zapaljivih tvari i materijala, kao što su trava i lišće, koji mogu doći u dodir s vrućim ispušnim sustavom.



Funkciju daljinskog pokretanja motora ili programiranog pokretanja motora ne upotrebljavajte kada je vozilo prekriveno zaštitnom navlakom.

Opasnost od požara.



Funkciju daljinskog pokretanja motora ili programiranja pokretanja motora ne upotrebljavajte u garaži ili zatvorenim prostorima. Postoji opasnost od trovanja ili gušenja uslijed djelovanja emisija ispušnih plinova.



Funkciju daljinskog pokretanja motora ili programiranog pokretanja motora isključite prije otvaranja poklopca motornog prostora.

Postoji opasnost od opekotina i teških ozljeda.

KAMERA ZA VOŽNJU UNAZAD

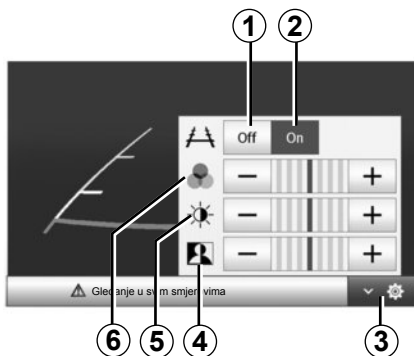

Rad

Prilikom uključivanja brzine za vožnju unazad (i otprilike 5 sekundi nakon uključivanja nekog drugog stupnja prijenosa), na zaslonu za navigaciju prikazuje se pogled na prostor iza vozila zajedno s dva indikatora udaljenosti.

Kada se dosegne crveno područje, možete si pomoći s prikazom obloge branika kako biste se precizno zaustavili.

Napomena: pazite da kamera za vožnju unazad nije zaklonjena (prljavština, blato, snijeg...).

Podešavanja

Pritisnite **3** za prikaz popisa podešavanja.

Prikaz indikatora udaljenosti možete uključiti ili isključiti pritiskom na **1** ili na **2**.

Pritisnite "+" ili "-" za podešavanje kontrasta **4**, osvijetljenosti **5** i boja **6**.



Ova funkcija je dodatna pomoć. Ona dakle ne može, niti u jednom slučaju, zamijeniti oprez niti odgovornost vozača.

Vozač uvijek mora paziti na iznenadne situacije koje se mogu dogoditi tijekom vožnje: stoga uvijek pazite na pomične prepreke (kao što su na primjer djeca, životinje, dječja kolica, bicikl...) kao i na jako male ili tanke prepreke (manje kamenje, jako tanki kolčići...) prilikom upravljanja.

Napomena: Za više informacija o kameri za vožnju unazad, pogledajte knjižicu uputstva vašeg vozila.

Zaslon prikazuje obrnutu sliku.

Indikator udaljenosti je prikaz projiciran na ravnoj površini, ta se informacija mora zanemariti kada prikaz ide preko nekog okomitog predmeta ili predmeta na tlu.

Predmeti koji se pojavljuju na rubu zaslona mogu biti iskrivljeni.

U slučaju prejake svjetlosti (snijeg, vozilo na suncu...), vidljivost kamere može biti ometana.



Za pristup postavkama multimedijskog sustava na početnom zaslonu pritisnite "Postavka" pa odaberite rubriku na dnu zaslona.

Audio podešavanja

Pogledajte poglavlje "Podešavanje zvuka".

Podešavanje zaslona

"Svjetlina"

Osvjetljenost zaslona možete podešavati prema vlastitom odabiru. Ponuđena su vam tri načina rada:

- "Nisko";
- "Mediji" (srednje);
- "Visoko".

« Karta »

Za poboljšanje vidljivosti zaslona za navigaciju po danu i noći možete mijenjati kombinaciju boja na zemljovidu.

- "Autom": GPS prikazuje zaslon zemljovida. Prelazak u dnevni ili noćni način rada je automatski, ovisno o paljenju svjetala.
- "Dan": zaslon zemljovida uvijek se prikazuje u svijetlim bojama.
- "Noć": zaslon zemljovida uvijek se prikazuje u tamnim bojama.

"Klima-Uređaj Info."

Ova funkcija omogućuje uključivanje/isključivanje prikaza informacija o klima uređaju tijekom promjena podešavanja.

"Pozadina"

Ova vam funkcija omogućuje odabir između zatamnjenog i svijetlog prikaza.

Postavke Bluetooth®

Pogledajte poglavlje "Uparivanje uređaja/uklanjanje uređaja s popisa uparenih uređaja Bluetooth®".

PODEŠAVANJA SUSTAVA (2/3)

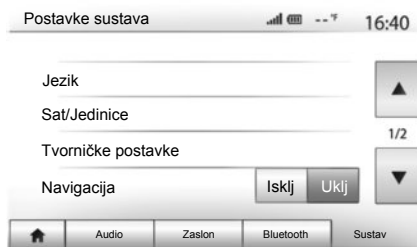

Podešavanje sustava

“Jezik”

Ova funkcija omogućuje promjenu jezika sustava i jezika glasovnog navođenja.

Za promjenu jezika odaberite željeni jezika i potvrdite odabir pritiskom na “U redu”.

“Sat”

Ova funkcija omogućuje odabir formata prikaza sata (“12 h” ili “24 h”).

Napomena: vrijeme automatski parametrira GPS. U tom slučaju morate imati zemljovide zemlje u kojoj se nalazite kako biste saznali lokalno vrijeme.

Za ručnu promjenu vremena pritisnite “Sat/Jedinice” pa odaberite “Postav. vremena”.

“Jedinice”

Ova funkcija omogućuje postavljanje jedinice udaljenosti prikazane u multimedijском sustavu. Možete birati između “km” i “milja”.

“Tvorničke postavke”

Ova funkcija omogućuje ponovno početno podešavanje različitih zadanih parametara podešavanja.

- Sve: ponovno početno podešava sve “Tvorničke postavke” na zadane postavke.
- Telefon: ponovno početno podešava sve parametre vezane uz telefon.
- Navigacija: ponovno početno podešava sve parametre vezane uz navigaciju.
- Audio/Mediji/Radio/Sustav: ponovno početno podešava sve parametre vezane uz zvuk, medije i radio.

“Navigacija”

Ova vam funkcija omogućuje uključivanje ili isključivanje navigacije sustava.

“Verzija sustava”

Ova funkcija omogućuje vam da provjerite verziju sustava.

PODEŠAVANJA SUSTAVA (3/3)

zaštitni kod

Vaš audio sustav zaštićen je zaštitnim kodom (isporučuje odobreni dobavljač). On omogućuje elektroničko blokiranje audio sustava kada je napajanje isključeno (odspojen akumulator, odspojen sustav, pregorjeli osigurač...).

Kako bi audio sustav mogao raditi, morate unijeti sigurnosni kod koji se sastoji od četiri brojke.

Zabilježite taj kod i čuvajte ga na sigurnom mjestu. Ako ga izgubite, obratite se predstavniku proizvođača.

Unos koda

Pritisnite jednu od tipki **A** na prednjem dijelu multimedijalnog sustava za uključivanje sustava. Prikazuje se poruka "CODE" nakon čega slijede četiri prazna mjesta i numerička tipkovnica.

Unesite odgovarajući kod pomoću numeričke tipkovnice, a zatim pritisnite "OK" za potvrdu.

Pogreška u unosu koda

Ako kod unese neispravno, prikazuje se poruka "Neispravan PIN. Sustav je zaključan".

Pričekajte 60 sekundi i ponovno unesite kod.

Vrijeme čekanja se udvostručuje kod svake nove pogreške.

AŽURIRANJE SUSTAVA (1/4)



Pomoću USB ključa i računala spojenog na internet možete obaviti:

- ažuriranje kartografskog sadržaja;
- ažurirajte multimedijски sustav;
- kupnju novih zemljovida;
- ažuriranje sadržaja interesnih točaka.

U nekim je zemljama preuzimanje i aktivacija opcije upozorenja na područja opasnosti zabranjena i može biti protuzakonita.

Instalacija softvera

Instalirajte Naviextras Toolbox na svoje računalo u nekoliko klikova. Aplikacija Toolbox može se preuzeti s web-mjesta proizvođača.

Nakon preuzimanja datoteke za instalaciju s internetske stranice Naviextras.com dovoljno je dvokliknuti na datoteku za pokretanje instalacije.

Pratite uputstva koja se prikazuju na zaslonu.

Stvaranje internetskog računa

Kako biste se spojili, kliknite ikonu „Not logged in“ na alatnoj traci smještenoj na gornjem dijelu stranice ili kliknite gumb „Poveži“ na glavnom zaslonu Toolbox. Ako niste prijavljeni na web-mjestu Naviextras.com, to možete učiniti iz okvira Toolbox klikom na gumb „Register“ na stranici prijave.



Jamstvo aktualiziranja karte

Nakon isporuke novog vozila, svoju kartografiju možete besplatno ažurirati tijekom narednih 90 dana. Po isteku tog roka ažuriranja se naplaćuju.

Zaslone koji se nalaze na uputstvu nisu obvezujući.

AŽURIRANJE SUSTAVA (2/4)

Registracija sustava pomoću opcije Toolbox

Kako biste svoj multimedijalni sustav registrirali na svom korisničkom profilu, prvo morate umetnuti prazan ključ USB multimedijalni sustav.

Napomena: za umetanje USBključa pogledajte poglavlje “Sustav za navigaciju” u knjižici uputstava, osobito rubriku “Umetanje USBključa”.

Napomena: ključ USB se ne isporučuje sa sustavom.

Napomena: upotrijebljeni USB ključ mora biti formatiran u formatu FAT32 i mora imati minimalan kapacitet od 4GB i maksimalan kapacitet od 32GB.

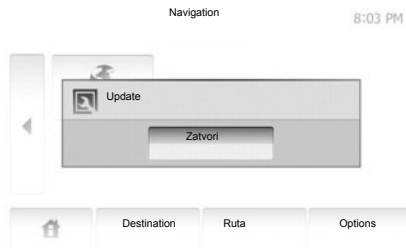

Pohranjivanje sustava na USB ključ

Dok je ključ USB umetnut u utičnicu multimedijalnog sustava USB, odaberite “Navigacija” > “Options” > “Nadopuna karte” > “Options” > “Ažuriraj” na drugoj stranici.

Napomena: za registraciju sustava na ključu USB, pokrenite vozilo i ne isključujte motor dok se podaci učitavaju.

Postupak ažuriranja automatski se pokreće. Ne obavljajte nikakve radnje tijekom postupka ažuriranja sustava.

Po završetku ažuriranja multimedijalnog sustava ponovno se pokreće sa svim novim, ažuriranim funkcijama.

Zatim umetnite USB ključ u svoje računalo (koje već mora biti spojeno na internet). Dok je sustav spojen i dok ga Toolbox pronalazi na popisu sustava koji se uzimaju u obzir, naziv sustava (ili programa) prikazat će se u gornjem dijelu prozora Toolbox.

Ako ste slijedili upute i spojili svoj USB ključ, nakon povezivanja vaš će sustav biti registriran u vašem korisničkom profilu.

AŽURIRANJE SUSTAVA (3/4)

Preuzimanje ažuriranja na USB ključ

Ako ste preuzeli besplatne sadržaje ili one koji se plaćaju, kliknite na gumb za ažuriranje u traci izbornika smještenoj na lijevom dijelu u aplikaciji Toolbox.

Na gumbu za ažuriranje prikazuje se zaslona sa svim dostupnim ažuriranjima, među kojima su:

- članci koje ste već preuzeli ali još nisu instalirani (ažuriranja ili dodaci);
- ažuriranja i besplatni dodaci koje ste dodali datoteci za instalaciju iz Kataloga;
- ažuriranja sustava (ako je dostupna novija verzija);
- i posebna besplatna ažuriranja.

Sva su dostupna ažuriranja sortirana po regijama na popisu i kartografiji.

Prema zadanim postavkama, odabiru se svi članci koji se odnose na sve regije, sukladno njihovoj instalaciji. Ako trenutno želite preskočiti neku regiju, odznačite kvadratić na početku linije u dotičnoj tablici. Nakon što pregledate čitavu tablicu, kliknite gumb "Instaliraj" smješten na donjem dijelu zaslona kako biste pokrenuli postupak instalacije.

Toolbox započinje s preuzimanjem i instalacijom odabranih ažuriranja. Pričekajte dok ne dobijete poruku u kojoj stoji da je postupak završen.

Toolbox vas upozorava ako odabrane stavke prelaze maksimalan kapacitet multimedijskog sustava. U tom slučaju možete odabrati članke koje ćete instalirati ili izbrisati iz sustava, sukladno dostupnoj količini memorije za pohranu.

Čak i kada izbrisate članke iz sustava, zadržavate pravo vlasništva nad njima i možete ih naknadno besplatno instalirati.

Ne vadite USB ključ iz sustava i ne isključujte sustav tijekom ažuriranja.



U nekim zemljama, preuzimanje i uključivanje opcije upozorenja na radarske kontrole nije dopušteno i protuzakonito je.

AŽURIRANJE SUSTAVA (4/4)

Ažuriranje sustava i kartografije

Preuzimanje ažuriranja na sustav u vozilu

Po završetku postupka preuzimanja podataka, možete izvaditi USB ključ iz računala. Umetnite USB ključ u USB priključak multimedijskog sustava vozila.

Napomena: za ažuriranje zemljovida, pokrenite vozilo i ne isključujte motor dok se podaci učitavaju.

Ako je multimedijски sustav uključen, automatski će prepoznati ažuriranja dostupna na USB ključu i ponuditi ažuriranje sustava ili kartografije sukladno ažuriranjima dostupnima na USB ključu. Tijekom instalacije ažuriranja nemojte isključivati multimedijalni sustav.

Napomena: preuzimanje i instalacija ažuriranja sustava moguće je samo ako postoji novija verzija.

A



- Zaslom **A** automatski se prikazuje nakon spajanja USB ključa;
- pritisnite **2** za pokretanje ažuriranja;
- pritisnite **1** za povratak na prethodni zaslon.

Kada pritisnete gumb **2**, pokreće se postupak ažuriranja. Tijekom postupka ažuriranja sustava ne radite ništa.

Po završetku ažuriranja multimedijalnog sustava ponovno se pokreće sa svim novim, ažuriranim funkcijama.

Licenca

Za dobivanje izvornih kodova GPL, LGPL, MPL i drugih licenci otvorenog izvora koje sadrži ovaj proizvod posjetite internetsku stranicu <http://opensource.lge.com>.

Kao dodatak izvornim kodovima sve cilijane odredbe licence, ograničenja jamstva i navođenje autorskih prava dostupni su za preuzimanje.

LG Electronics isporučit će vam i kodove u otvorenom izvoru na CD-ROM-u nakon plaćanja troškova koji pokrivaju troškove distribucije (kao što su troškovi za medije, slanje i održavanje ako zahtjev pošaljete na opensource@lge.com).

Ova ponuda vrijedi tri godine od datuma kupovine proizvoda.

Tijekom postupka ažuriranja multimedijски sustav može se automatski ponovno pokrenuti. Pričekajte dok se ne prikaže zaslon autoradija.

U slučaju neželjenog prekida ažuriranja, ponovno pokrenite postupak od početka.

SMETNJE U RADU (1/3)

Sustav		
Opis	Uzroci	Rješenja
Ne prikazuje se slika.	Zaslon je u stanju mirovanja.	Provjerite da zaslon nije u stanju mirovanja.
	Sustav se isključuje	Temperatura u unutrašnjosti vozila je preniska ili previsoka.
Ne čuje se nijedan zvuk.	Glasnoća je podešena na najmanje ili je uključena funkcija isključivanja zvuka.	Povećajte glasnoću ili isključite funkciju isključivanja zvuka.
	Odabrani izvor sustava nije ispravan.	Provjerite odabrani izvor sustava i provjerite je li multimedijски sustav namješten kao izlazni izvor.
Ne čuje se zvuk s lijevog, desnog, prednjeg ili stražnjeg zvučnika.	Parametri balance ili fader nisu točni.	Pravilno podesite zvuk balance ili fader.
Prikazano vrijeme je neispravno.	Postavka vremena je postavljena na "Auto" i sustav više ne prima GPS signal.	Pomaknite vozilo dok ne primite GPS signal.

Mediji:		
Opis	Uzroci	Rješenja
Ne čuje se nijedan zvuk.	Glasnoća je podešena na najmanje ili je uključena funkcija isključivanja zvuka.	Povećajte glasnoću ili isključite funkciju isključivanja zvuka.

SMETNJE U RADU (2/3)

Navigacija		
Opis	Uzroci	Rješenja
Ne čuje se nijedan zvuk.	Glasnoća izbornika „Navigacija“ podešena je na najmanje ili je uključena funkcija isključivanja zvuka.	Povećajte glasnoću („Opcija“ izbornika „Navigacija“) ili isključite funkciju isključivanja zvuka. Glasnoću u način rada GPS može se podešavati tijekom glasa navigacije.
Položaj vozila na zaslonu ne odgovara njegov stvarnoj lokaciji.	Neispravna lokacija vozila zbog prijema GPS.	Pomaknite vozilo tako da dobijete dobar prijem signala GPS.
Upute na zaslonu ne odgovaraju stvarnoj situaciji.	Verzija sustava je zastarjela.	Nabavite posljednju verziju sustava.
Neke rubrike izbornika nisu dostupne.	Ovisno o zadanoj naredbi, neke rubrike nisu dostupne.	
Glasovno navođenje nije dostupno.	Sustav za navigaciju ne uzima u obzir raskršće. Glasovno navođenje je isključeno.	Povećajte glasnoću zvuka. Provjerite je li glasovno navođenje uključeno.
Glasovno navođenje ne odgovara stvarnoj situaciji.	Glasovno navođenje može se razlikovati ovisno o okruženju.	Vozite u skladu sa stvarnim uvjetima.
Ponudeni plan puta ne počinje ili ne završava na željenom odredištu.	Sustav ne prepoznaje odredište.	Unesite ulicu u blizini željenog odredišta.

SMETNJE U RADU (3/3)

Telefon		
Opis	Uzroci	Rješenja
Ne čuje se zvuk ni zvonjava.	Mobilni telefon nije priključen ili povezan sa sustavom. Glasnoća je podešena na najmanje ili je uključena funkcija isključivanja zvuka.	Provjerite je li mobilni telefon priključen ili povezan sa sustavom. Povećajte glasnoću zvona ili isključite funkciju isključivanja zvuka.
Pozivanje brojeva nije moguće.	Mobilni telefon nije priključen ili povezan sa sustavom. Uključeno je zaključavanje tipkovnice telefona.	Provjerite je li mobilni telefon priključen ili povezan sa sustavom. Otključajte tipkovnicu telefona.



ABECEDNO KAZALO (1/2)

A

adresar	HR.33, HR.43 – HR.44
alfanumerička tipkovnica	HR.13
ARTIST	HR.20
AUX	HR.19 → HR.21

B

BALANCE	HR.24
BASS	HR.24
biranje broja	HR.60
Bluetooth®	HR.50, HR.53, HR.58
Bluetooth® audio player	
poništanje uparivanja	HR.20
uparivanje	HR.20

D

detaljni opis puta	HR.35, HR.38, HR.41
--------------------------	---------------------

E

ECO vožnja	HR.49
------------------	-------

F

faza	HR.40
frekvencija	HR.15 → HR.18
funkcije	HR.4 → HR.6

G

glasovno prepoznavanje	HR.10, HR.55 → HR.57
glasovno upravljanje	HR.55 → HR.57
GPS	
prijem	HR.26
prijemnik	HR.26, HR.47

I

informacije o stanju u prometu	HR.17, HR.48
interesna točka	HR.28, HR.31 – HR.32, HR.42
isključenje zvuka	HR.14
IZBORNIK	HR.9
izbornik	HR.58
izbornik odredišta	HR.30 → HR.35

J

jačina zvuka	HR.14
jačina zvuka komunikacije	HR.14
jačina zvuka za zvonjavu	HR.25
jačina zvuka: u skladu s brzinom	HR.14, HR.24
jezik	
promijeniti	HR.67
jezici	HR.67

K

kamera za vožnju unazad	HR.65
karta	
karta označena brojevima	HR.26
podešavanja	HR.42, HR.45
prikaz	HR.27, HR.42
skala	HR.27
kartografski simboli	HR.27
komande	HR.7 → HR.10

M

memoriranje radio stanice	HR.16
mjerna jedinica za udaljenost	HR.67
MP3	HR.19

N

način rada 3D/2D	HR.36
način rada LIST/LISTE	HR.16
način rada MANU/MANUEL	HR.15
način rada MEMO	HR.16
navođenje	
glasovno	HR.36 → HR.41
karta	HR.36 → HR.41
uključivanje	HR.36
niski tonovi	HR.25

O

obilazak	HR.40, HR.48
odabrati	
snimku	HR.21
odredište	HR.30 → HR.35, HR.33, HR.40, HR.43 – HR.44

ABECEDNO KAZALO (2/2)

odspajanje telefona	HR.51, HR.54
omiljene	
obrisati.....	HR.44
označiti brojem	HR.60

P

parametriranje	HR.41
podešavanja	HR.46 → HR.48, HR.66 → HR.68
audio	HR.24 – HR.25, HR.66
osvijetljenost.....	HR.66
raspodjela zvuka lijevo/desno	HR.25
raspodjela zvuka straga/sprijeda.....	HR.25

POI	HR.29, HR.31 – HR.32, HR.42
položaj vozila	HR.27
pomoćni izvor	HR.19 → HR.21
potvrdite jedno odredište	HR.34 – HR.35
pozvati	HR.58 – HR.59
pregled poziva	HR.59
prekidanje poziva	HR.10, HR.60
prekinuti poziv.....	HR.10
primanje poziva	HR.60

R

radio stanica	HR.15 → HR.18
RDS.....	HR.4

S

sat.....	HR.67
prikaz.....	HR.67
smetnje u radu.....	HR.73 → HR.75
spajanje Bluetooth.....	HR.53
spajanje telefona	HR.53
sustav	
ažuriranja	HR.69 → HR.72

T

TMC Info Trafic.....	HR.35
----------------------	-------

U

ubrzano pretraživanje.....	HR.19
----------------------------	-------

HR.78

unos adrese.....	HR.30
uparivanje telefona	HR.50
USB	HR.69 → HR.72
USB ključ	HR.69 → HR.72
USB utičnica	HR.9, HR.20, HR.69 → HR.72
utičnica Jack.....	HR.9, HR.21

V

visoki tonovi.....	HR.24 – HR.25
vožnja	HR.11

W

WMA.....	HR.19
----------	-------

Z

zaslon	
izbornik.....	HR.6
podešavanja.....	HR.42
u stanju pripravnosti.....	HR.9, HR.11
zaslon sustava za navigaciju.....	HR.36 → HR.41
zaslonski sustava za navigaciju	HR.6, HR.36 → HR.41
zaštitni kod.....	HR.68
zaustavljanje.....	HR.11

Priporočila za uporabo	SLO.3
Splošno	SLO.4
Splošen opis	SLO.4
Predstavitve možnosti upravljanja	SLO.7
Vkllop/izkllop	SLO.11
Delovanje in uporaba	SLO.12
Glasnost	SLO.14
Radio/AUX	SLO.15
Poslušanje radia	SLO.15
Pomožni viri zvoka	SLO.19
Storitve	SLO.22
Nastavitve zvoka	SLO.24
Navigacija	SLO.26
Navigacijski sistem	SLO.26
Branje karte	SLO.27
Vnos destinacije	SLO.30
Vodenje	SLO.36
Nastavitve karte	SLO.42
Urejanje priljubljenih	SLO.43
Nastavitve navigacije	SLO.45
Driving-ECO ²	SLO.49
Naprava Bluetooth®	SLO.50
Seznanjanje/prekinitev seznanjanja naprave Bluetooth®	SLO.50
Priklop/odklop naprav Bluetooth®	SLO.53
Uporaba prepoznavanja govora	SLO.55
Imenik telefona	SLO.58
Vzpostavljane, sprejemanje klica	SLO.59
Zagon motorja na daljavo	SLO.62
Kamera za vzvratno vožnjo	SLO.65

Možnosti reguliranja sistema	SLO.66
Posodobitev sistema	SLO.69
Motnje delovanja	SLO.73

PREVIDNOSTNI UKREPI ZA UPORABO

Med uporabo sistema je treba slediti spodaj navedenim previdnostnim ukrepom zaradi varnosti ali tveganja za materialno škodo. Obvezno upoštevajte veljavno zakonodajo države, v kateri ste.



Previdnostni ukrepi glede uporabe sistema

- Uporabljajte gumbе za upravljanje (na sprednjem delu ali na volanu) in si oglejte informacije na zaslonu, če vam to omogočajo pogoji vožnje.
- Glasnost prilagodite tako, da bo mogoče slišati tudi zvoke iz okolice.

Previdnostni ukrepi glede navigacije

- Uporaba navigacijskega sistema nikakor ne pomeni, da vozniku ni treba voziti odgovorno in previdno.
- Odvisno od geografske lege včasih zemljevidi nimajo najnovejših podatkov o poteh. Bodite previdni. V vsakem primeru imajo cestno prometni znaki in predpisi prednost pred navodili navigacijskega sistema.

Materialni previdnostni ukrepi

- Zvočnega sistema ne razstavljajte ali spreminjajte, sicer obstaja tveganje materialne škode in požara.
- V primeru težav v zvezi z delovanjem in glede vseh postopkov razstavljanja kontaktirajte predstavnika proizvajalca.
- V bralnik ne vstavljajte tujkov.
- Na območju ne uporabljajte izdelkov, ki vsebujejo alkohol, in/ali tekočin v razpršilu.

Previdnostni ukrepi pri uporabi telefona

- Uporabo telefona v vozilu urejajo določeni zakoni. Ti ne dovolijo uporabe sistemov za prostoročno telefoniranje pri vseh okoliščinah vožnje: vsak voznik mora med vožnjo ostati zbran;
- Telefoniranje med vožnjo moti koncentracijo in je lahko nevarno ne glede na to, kaj voznik v danem trenutku počne s telefonom (vnaša številke, se pogovarja, išče stik v imeniku itd.).

Opis modelov, ki jih v teh navodilih ni, je bil pripravljen na podlagi lastnosti, znanih na dan priprave tega dokumenta. **Navodila združujejo skupino obstoječih funkcij za opisane modele. Njihova prisotnost je odvisna od modela opreme, izbranih možnosti in države komercializacije. Prav tako so lahko v tem dokumentu opisani načini delovanja, ki se bodo pojavili tekom leta.**

Za več informacij se obrnite na predstavnika servisne mreže za vaše vozilo.

SPLOŠEN OPIS (1/3)

Uvod

Multimedijski sistem v vozilu ima naslednje funkcije:

- radio RDS;
- radio DAB;
- upravljanje pomožnih virov zvoka;
- upravljanje priljubljenih v spletu z aplikacijo Aha®;
- telefon za prostoročno telefoniranje;
- glasovno prepoznavanje;
- pomoč za navigacijski sistem;
- informacije o cestnem prometu (TMC);
- informacije o območjih povečane pazljivosti;
- pomoč pri parkiranju (kamera za vzvratno vožnjo);
- programiranje zagona motorja na daljavo;
- informacije o vašem načinu vožnje in nasveti za vožnjo z optimalno porabo goriva.

Funkcije radia

Multimedijski sistem omogoča poslušanje radijskih postaj FM (modulacija frekvence), DAB (digitalni radio) in AM (modulacija amplitude).

Sistem DAB zagotavlja boljšo reprodukcijo zvoka ter dostop do shranjenih radijskih besedilnih informacij (Intellitext) prek prikaza besedila, in sicer za prikaz naslednjih elementov:

- novic;
- športnih rezultatov ...

Sistem RDS omogoča prikaz imena nekaterih postaj in ali informacij, ki jih prenašajo radijske postaje FM:

- informacije o splošnem stanju cestnega prometa (TA);
- nujna sporočila.

Funkcija Aha®

Aplikacija Aha® omogoča dostop do vaših priljubljenih (poddaje, spletni radio ...).

Opomba: če želite uporabljati funkcije aplikacije Aha® v multimedijskem sistemu, morate aplikacijo prenesti v svoj pametni telefon, v telefonu vklopiti določanje položaja in ga povezati z zvočnim sistemom.

Dodatna zvočna funkcija

Predvajalnik zvoka lahko poslušate neposredno prek zvočnikov vozila. Za priključitev predvajalnika obstaja več možnosti glede na napravo:

- priključek jack 3,5 mm;
- zvočni USB;
- povezava Bluetooth®.

Če želite podrobne informacije o seznamu združljivih naprav, se obrnite na predstavnika servisne mreže ali pa obiščite spletno mesto proizvajalca (če ga ima).

SPLOŠEN OPIS (2/3)

Funkcija za prostoročno telefoniranje

Sistem za prostoročno telefoniranje Bluetooth® zagotavlja naslednje funkcije in pri tem omogoča prostoročno uporabo telefona:

- klicanje/sprejemanje klica/prekinitvev klica;
- ogled seznama stikov iz imenika telefona;
- ogled zgodovine opravljenih klicev iz sistema;
- klicanje službe za podporo.

Združljivost telefonov

Nekateri telefoni niso združljivi s sistemom za prostoročno telefoniranje, tako da ni mogoče uporabiti vseh ponujenih funkcij ali pa kakovost zvoka ni optimalna.

Če želite podrobne informacije o seznamu združljivih telefonov, se obrnite na predstavnika servisne mreže ali pa obiščite spletno mesto proizvajalca (če ga ima).

Funkcija zagona motorja na daljavo

Ko je nameščena, lahko s to funkcijo programirate oddaljeni zagon motorja, če želite potniški prostor ogreti ali prezračiti do 24 ur pred uporabo vozila.

Driving eco2

Meni »Driving eco2« omogoča prikaz skupnega rezultata v realnem času, ki odraža vaš način vožnje.

Funkcija pomoč pri navigaciji

Navigacijski sistem s sprejemanjem signalov GPS samodejno določa zemljepisni položaj vozila.

Priporoča načrt poti do cilja, ki ste ga izbrali, pri čemer uporablja zemljevid cest. Nazadnje po korakih pokaže pot vožnje z zaslonkim prikazom in glasovnimi sporočili.

Prometne informacije TMC

Ta funkcija vas v realnem času obvešča o prometnih razmerah.

Opozorila prometne varnosti ali kritične točke

S to funkcijo lahko v realnem času prejmete opozorila, kot so opozorila ob prekoračeni hitrosti ali položaj kritičnih točk prometne varnosti.



Cilj sistema za prostoročno telefoniranje je olajšati komunikacijo tako, da se zmanjša število dejavnikov tveganja, a so nekateri še vedno prisotni. Obvezno upoštevajte veljavno zakonodajo države, v kateri ste.

SPLOŠEN OPIS (3/3)

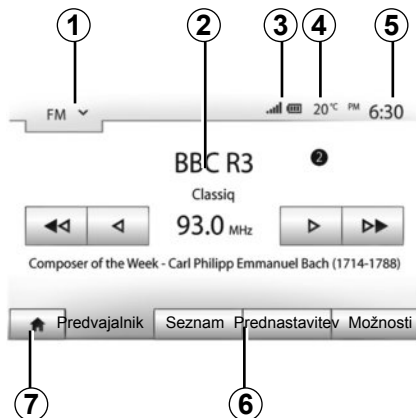

Prikazi

Zaslon menijev

- 1 Območje izbire načina:
 - prikaže izbrani način;
 - ko se dotaknete območja za izbiro načina, se prikaže spustni meni.
- 2 Območje kazala vsebine:
 - prikaže vsebino rubrike v meniju in pripadajoče informacije.
- 3 Območje informacije telefoniranja:
 - če je vključen sistem Bluetooth®, so prikazani podatki o ravni sprejema in bateriji priključene naprave.

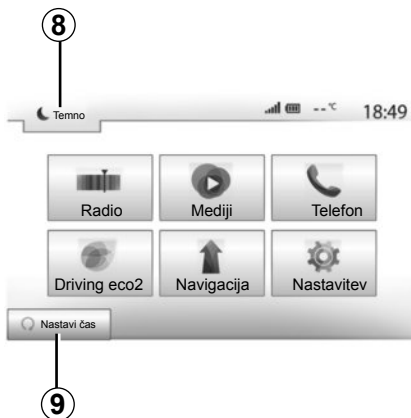

- 4 Zunanja temperatura
- 5 Območje ure.
- 6 Območje menija:
 - prikaže podrejeni meni načina;
 - poudarjeno prikaže trenutni meni.
- 7 Območje Začetne strani ali nazaj k navigaciji.

Glede na način, v katerem ste, to območje prikaže:

 - gumb Začetna stran: vrnitev v začetni meni;
 - gumb Prejšnji: vrnitev na prejšnji zaslon;
 - gumb Zastavica: vrnitev na zaslon navigacijskega sistema.

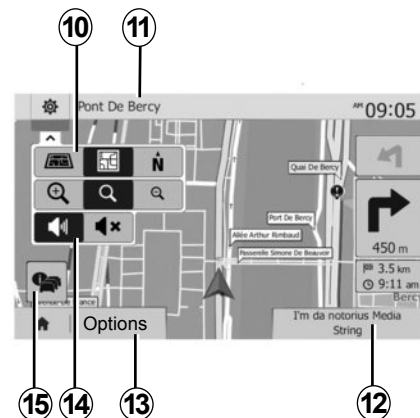

- 8 Način v stanju pripravljenosti in prikaz ure.
- 9 Območje izbire nastavitve zagona motorja.

Zaslon navigacijskega sistema

- 10 Način zemljevida (2D/3D in 2D sever).
- 11 Ime naslednje ulice, na katero morate zapeljati po načrtu poti.
- 12 Trenutne avdio informacije.
- 13 Možnosti nastavitve poti in zemljevida.
- 14 Glasovno vodenje vključeno/izključeno.
- 15 Prometne informacije (TMC).

PREDSTAVITEV GUMBOV ZA UPRAVLJANJE (1/4)

Zaslon izberete tako, da pritisnete želeni del zaslona.

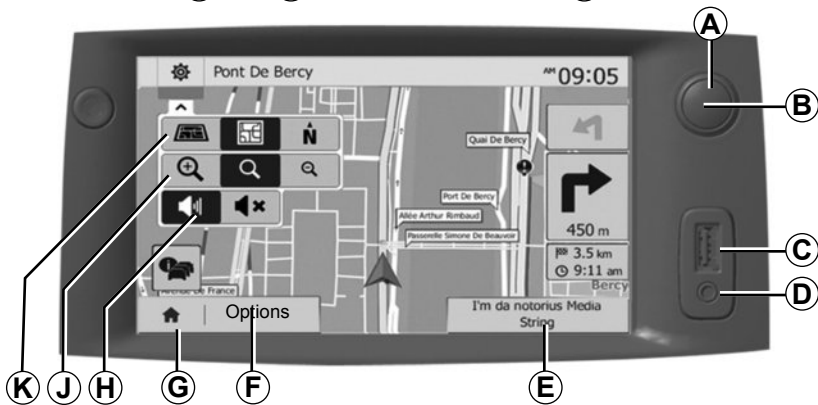
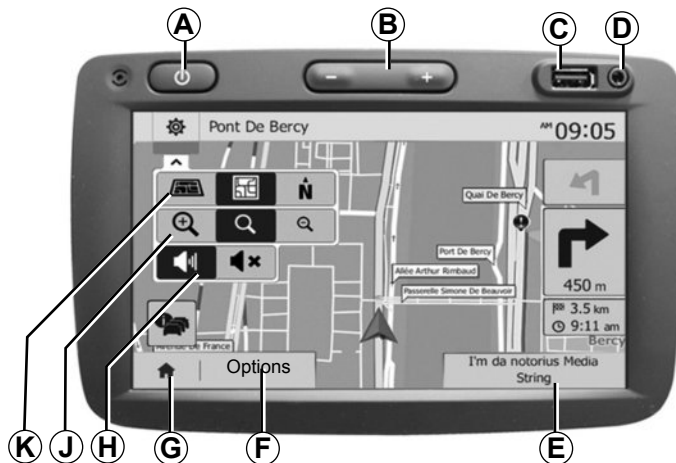

PREDSTAVITEV GUMBOV ZA UPRAVLJANJE (2/4)

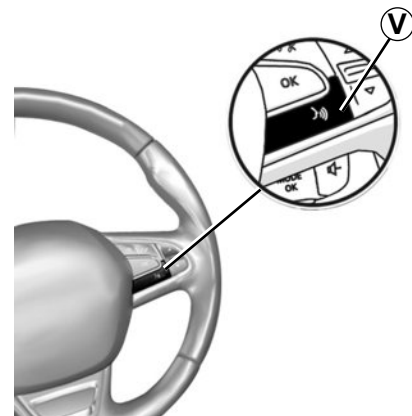
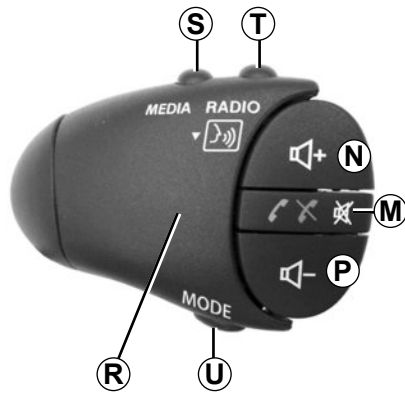
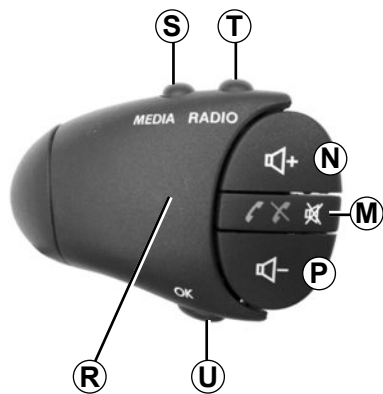
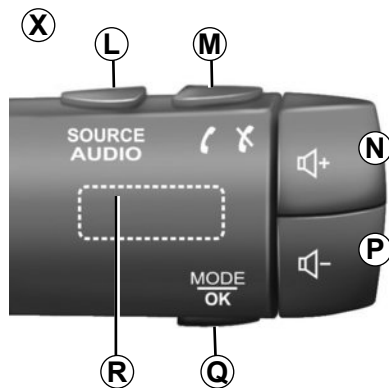
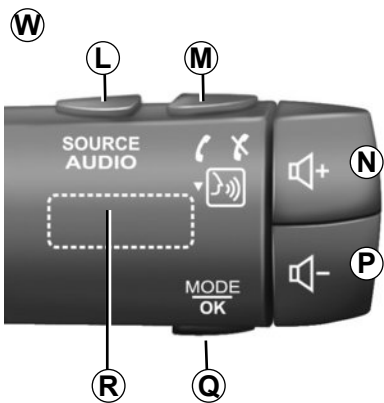

PREDSTAVITEV GUMBOV ZA UPRAVLJANJE (3/4)

	Funkcija
A	Kratek pritisk: vklop/izklop ohranjevalnika zaslona.
B, N, P	Nastavitev glasnosti.
C	Priključek USB.
D	Priključek jack 3,5 mm.
E	Odprite trenutni medij (USB, AUX, AM, FM, DAB, iPod®, Bluetooth® in Aha®).
F	Dostop do menija »Možnosti«.
G	Dostop do menija »Začetna stran«.
	Telefonija ali dodatni viri: zapustite trenutni zaslon, da se vrnete na zaslon za navigacijo (v teku) ali na prejšnji zaslon.
H	Vklop/izklop glasovnega vodenja.
J	Spreminjanje povečave pogleda zemljevida.
K	Spreminjanje načina pogleda zemljevida (2D/3D/2D sever)

PREDSTAVITEV GUMBOV ZA UPRAVLJANJE (4/4)

	Funkcija
L	Izberite vira zvoka (USB, AUX, AM, FM, DAB, iPod®, Bluetooth® in Aha®).
M	<ul style="list-style-type: none">– Odložitev/dvig slušalke;– Izklop/vklop zvoka;– Dolg pritisk: vklop glasovnega prepoznavanja.
N+P	Vklop/izklop zvoka le za stikali W in X .
Q, U	Sprememba načina izbire radijske postaje (»Glavna«, »Seznam«, »Nastavljena«).
R	Kolesce na zadnji strani: <ul style="list-style-type: none">– Radio: iskanje radijske postaje.– Mediji: iskanje zvočnega posnetka.
S	Izberite enega od medijev, ki so na voljo (USB, AUX, AM, FM, DAB, iPod®, Bluetooth® in Aha®).
T	<ul style="list-style-type: none">– Izbira načina radijskega sprejema/preklapljanje med AM, DAB in FM;– dolg pritisk: vklop/izklop glasovnega prepoznavanja.
V	Dolg pritisk: vklop/izklop glasovnega prepoznavanja.

VKLOP/IZKLOP



Vklop

Multimedijski sistem se vklopi samodejno ob vključitvi kontakta.

V drugih primerih pritisnite tipko **A**, da vklopite multimedijski sistem.

Pri izključenem kontaktu lahko sistem uporabljate dvajset minut.

Če želite, da bo multimedijski sistem deloval še dodatnih dvajset minut, pritisnite **A**.



Izklop

Sistem se zaustavi samodejno, ko se prekine kontakt.

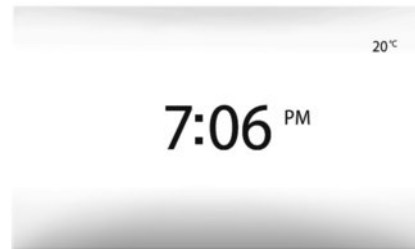

Ohranjevalnik zaslona

Način ohranjevalnika zaslona omogoča izklop zaslona prikaza.

V tem načinu radio ali sistem vodenja ne deluje.

Ohranjevalnik zaslona prikaže uro in zunanjo temperaturo.

Na kratko pritisnite tipko **A**, da vključite/izključite ohranjevalnik zaslona.

DELOVANJE IN UPORABA (1/2)

Zaslon na dotik

Kratek pritisk:

- izbira možnosti;
- izvedba možnosti (zaslon medijskega predvajalnika).

S pritiskom na gumb napredujete na naslednji naslov.

Daljši pritisk:

- shranjevanje elementa (zaslon radia).

Z daljšim pritiskom predhodno programirane številke shranite trenutno radijsko postajo.

- Hitri prikaz.

Z daljšim pritiskom enega od gumbov za prikaz začnete hiter prikaz (strani).

- Hitro previjanje naprej/nazaj (zaslon medijskega predvajalnika).

Z daljšim pritiskom gumba za hitro previjanje naprej/nazaj se pomikate naprej/nazaj po vsebini.

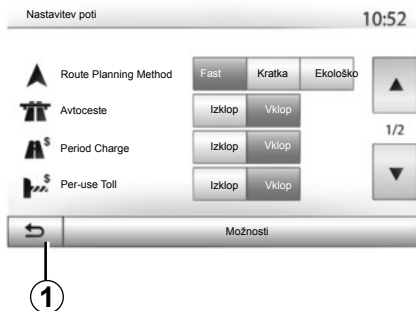

Nazaj v meni »Začetna stran«

Sistem se vrne neposredno v meni »Začetna stran«, če držite pritisnjeno **1**, ne glede na to, kje v sistemu ste.

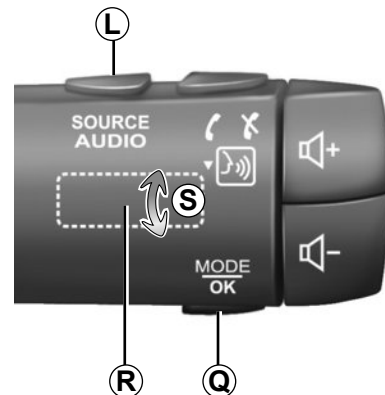

Uporaba možnosti upravljanja pod volanom

Če želite spremeniti način iskanja radijskih postaj, pritisnite tipko **Q**.

Zavrtite gumb **R**, če želite zamenjati postajo (premik **S**).

Če želite spremeniti vir, pritisnite gumb **L**. (USB, AUX, AM, FM, DAB, iPod®, Bluetooth® in Aha®).

DELOVANJE IN UPORABA (2/2)

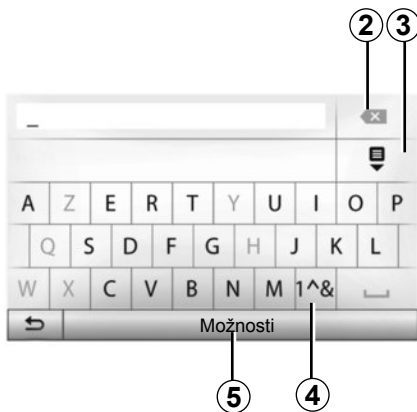

Pritisnite **2** za izbris zadnje vnesene črke.

Pritisnite **3** za prikaz seznama rezultatov.

Pritisnite **4** za vnos števil in simbolov.

Pritisnite **5** za spreminjanje konfiguracije tipkovnice.

Uporaba črkovne tipkovnice

Med izpolnjevanjem rubrike s črkovno tipkovnico izberite vsako črko na tipkovnici.

Med vnašanjem vsake črke sistem onemogoči premočno bleščanje nekaterih črk, da jih lažje vnesete.

GLASNOST

Glasnost

Glasnost zvoka lahko prilagajate med poslušanjem različnih sporočil, virov, zvonjenj in telefonske komunikacije:

- tako, da obrnete ali pritisnete **B**;
- ali na **N/P**.

Če želite to funkcijo urediti, glejte razdelek »Zvočne možnosti« v poglavju »Nastavitev zvoka«.

Poslušani radijski vir se prekine ob sprejemu prometnih informacij »TA«, novic ali opozoril.



Glasnost prilagodite tako, da bo mogoče slišati tudi zvoke iz okolice.

Prekinitev zvoka

Na stikalu pod volanom na kratko pritisnite **M** ali hkrati **N** in **P**. Na vrhu zaslona se prikaže ikona »MUTE«, kar pomeni, da je zvok izklopljen.

Če želite nadaljevati poslušanje trenutnega vira, ponovno na kratko pritisnite **M** ali hkrati **N** in **P**.

Ta funkcija se samodejno deaktivira med spreminjanjem zvoka, oddajanjem novic ali prometnih informacij.

Nastavitev glasnosti glede na hitrost

Če je ta funkcija vključena, se glasnost zvočnega sistema in glasnost navigacijskega sistema spreminjata glede na hitrost vozila.

Če želite to funkcijo vključiti in urediti, glejte razdelek »Nastavitev glasnosti glede na hitrost« v poglavju »Nastavitev zvoka«.

POSLUŠANJE RADIA (1/4)

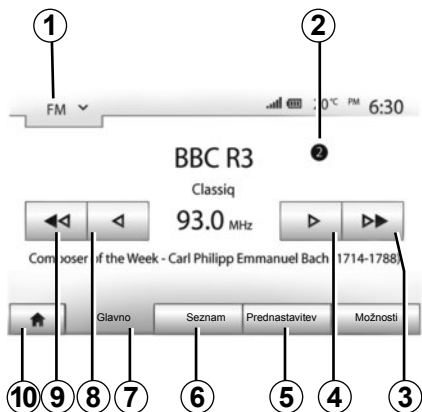

Izbira frekvenčnega območja

Za izbiro frekvenčnega območja:

- pritisnite gumb **1**.
- izberite frekvenčno območje »FM«, »AM« ali »DAB« tako, da pritisnete želeno frekvenčno območje.

Izbira radijske postaje »FM«, »AM« ali »DAB«

Radijsko postajo lahko izberete na več načinov.

Ko izberete frekvenčno območje, izberite način tako, da pritisnete zavihek **5**, **6** ali **7**.

Na voljo so trije načini iskanja:

- način »Frekvenca« (zavihek **7**);
- način »Seznam« (zavihek **6**);
- način »Prednastavitev« (zavihek **5**).

Načine lahko spreminjate z upravljalno enoto pod volanom.

Opomba: oznaka **2** prikazuje položaj trenutne radijske postaje na vašem seznamu shranjevanja.

Način »Glavno«

V tem načinu lahko ročno ali samodejno poiščete radijske postaje v izbranem frekvenčnem območju. Izberite način »Frekvenca« s pritiskom na **7**.

Če želite izbrati frekvenčno območje:

- z zaporednimi pritiski na **4** ali **8** se v ročnem načinu pomikajte naprej ali nazaj po frekvencah;
- s pritiskom gumba **3** ali **9** se v samodejnem načinu (iskanje) premikajte naprej ali nazaj do naslednje radijske postaje.

Po potrebi postopek ponovite vsakokrat, ko se iskanje ustavi.

Na naslednjo postajo lahko preklopite tudi s premikanjem kolesca **R**.

Opomba: na začetni zaslon se vrnete s pritiskom na gumb »**10**«.

POSLUŠANJE RADIA (2/4)

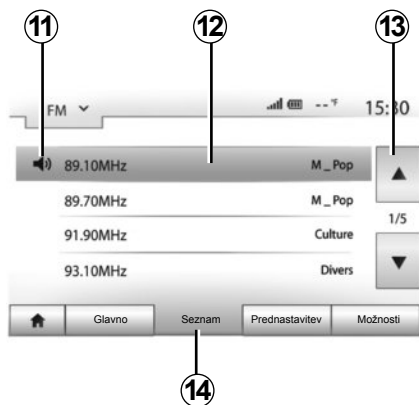

Način »Seznam«

izberite način Seznam s pritiskom na **14**.

S tem načinom delovanja ime postaje enostavno poiščete na seznamu, ki je urejen po abecednem redu (samo FM in DAB).

Želena postajo izberite tako, da pritisnete območje **12**.

Pritisnite **13** za prikaz vseh postaj.

Opomba: simbol **11** kaže postajo, ki jo trenutno poslušate.

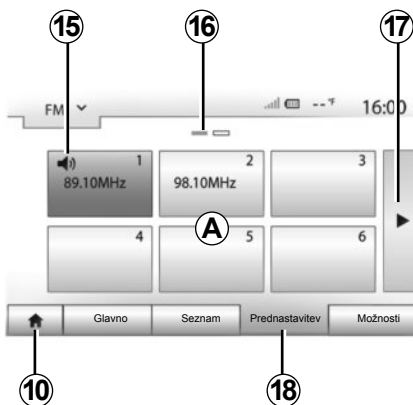

Imena radijskih postaj, katerih frekvenca ne uporabljajo sistema RDS, se ne pojavijo na zaslону. Njihove frekvenca najdete razvrščene na koncu seznama.

Način »Prednastavitev«

Izberite način »Prednastavitev« s pritiskom na **18**.

S tem načinom lahko priključete postaje, ki ste jih predhodno shranili (glejte razdelek »Shranjevanje postaj« v tem poglavju).

Pritisnite eno od tipk na območju **A**, da izberete shranjene postaje.

Opomba: na začetni zaslon se vrnete s pritiskom na gumb »**10**«.

Shranjevanje postaje

Z enim od prej opisanih načinov izberite radijsko postajo. Z daljšim pritiskom ene od tipk v območju **A** shranite radijsko postajo.

Za vsako frekvenčno območje lahko shranite do 12 postaj.

Opomba: simbol **15** kaže postajo, ki jo trenutno poslušate.

Oznaka **16** kaže število strani v tej rubriki.

Za preklon na naslednjo stran pritisnite tipko **17**.

POSLUŠANJE RADIA (3/4)

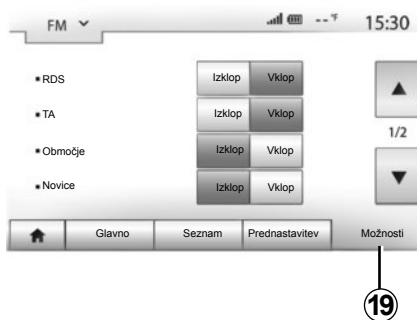

Nastavitve radia

Meni z nastavitvami prikažite s pritiskom na **19**. Funkcije lahko vključite ali izključite s pritiskom na »Vklop« ali »Izklop« (meni nastavitvev se spremeni glede na frekvenčno območje).

Na voljo so naslednje funkcije:

- »RDS«;
- »TA« (prometne informacije);
- »Območje«;
- »Novice«;
- »AM«;
- »Posod. seznam«.

»RDS«

Nekatere radijske postaje »FM« in »DAB« oddajajo besedilne informacije v zvezi s programom, ki ga trenutno poslušate (npr. naslov pesmi).

Opomba: s temi informacijami razpolagajo samo nekatere radijske postaje.

»TA« (prometne informacije)

Če je ta funkcija vključena, zvočni sistem omogoča samodejno iskanje in poslušanje cestnih informacij od trenutka, ko jih nekatere radijske postaje »FM« in »DAB« začnejo oddajati.

Opomba: samodejno oddajanje prometnih informacij je izklopljeno, ko je zvočni sistem nastavljen na frekvenčno območje »AM«.

Cestne informacije se oddajajo samodejno in prednostno ne glede na to, kateri vir poslušate.

Če želite to funkcijo vključiti ali izključiti, glejte razdelek »Nastavitve radia« v tem poglavju.

POSLUŠANJE RADIA (4/4)

»AF«

Frekvenca radijske postaje »FM« se lahko spreminja glede na zemljepisni položaj.

Če želite po menjavi regije poslušati isto postajo, vključite funkcijo »AF«, da bo zvočni sistem samodejno spremljal spremembe frekvenc.

Opomba: takšno spremljanje je mogoče samo pri določenih radijskih postajah.

Opomba: »AF« je na voljo le, če je funkcija »RDS« vključena.

Slabi pogoji sprejema lahko včasih povzročijo nepričakovane in neprijetne spremembe frekvenc. Izključite samodejno funkcijo.

Če želite to funkcijo vključiti ali izključiti, glejte razdelek »Nastavitve radia« v tem poglavju.

»Novice«

Ko je ta funkcija vklopljena, omogoča samodejno poslušanje informacij, ki jih oddajajo nekatere radijske postaje »FM« in »DAB«.

Če nato izberete drug vir, bo oddajanje izbrane vrste programa prekinilo branje drugih virov.

Če želite to funkcijo vključiti ali izključiti, glejte razdelek »Nastavitve radia« v tem poglavju.

»AM«

Po želji lahko vključite ali izključite valovno dolžino »AM«. Če želite to funkcijo vključiti ali izključiti, glejte razdelek »Nastavitve radia« v tem poglavju.

»Posod. seznam«

Če želite posodobiti seznam radijskih postaj in pridobiti najnovejše, pritisnite »Začetek«.

Opomba: po možnosti posodobite seznam »DAB« že pri prvem zagonu sistema.

POMOŽNI VIRI ZVOKA (1/3)

Vaš sistem ima dve vrsti dodatnih vhodov:

- s priključkom za priklop zunanjega vira zvoka (predvajalnik MP3, predvajalnik zvoka, ključ USB, telefon ...);
- s tehnologijo Bluetooth® (predvajalnik zvoka Bluetooth®, telefon Bluetooth®).

Za seznanitev s položajem vhoda glejte poglavje »Predstavitev možnosti upravljanja«.

Načela delovanja in priklopljanja

Obstajata dve vrsti priključkov:

- vhod USB;
- vhod Jack.

Priključite predvajalnik glede na vrsto vaše naprave.

Ko je dodatni vir priključen v vhod USB ali priključek jack, ga sistem zazna samodejno.

Opomba: uporabljeni ključ USB mora biti formatiran v formatu FAT32 in mora imeti največ 32Gb prostora.



Izbira dodatnega vira

Pritisnite **1**, da izberete vir vhoda.

Takoj se prikaže seznam virov vhodov, ki so na voljo:

- USB : ključ USB, bralnik MP3, telefon ...;
- iPod® : naprava z vgrajenim predvajalnikom iPod® ;
- BT : naprave Bluetooth®;

- Aha®: aplikacija, ki združuje vaše priljubljene radijske postaje, poddaje itd.;
- AUX : priključek jack 3,5 mm.

Med navigacijo ali poslušanjem radia izberete pomožni vir zvoka tako, da pritisnete tipko »Začetna stran« in nato »Mediji«.

Sistem bo ponovno zavrtel zvočni posnetek, ki ste ga poslušali nazadnje.



Prenosni predvajalnik uporabljajte, če vam to omogočajo pogoji v prometu.

Med vožnjo prenosni predvajalnik zvoka pospravite (v primeru močnega zaviranja ga lahko vrže v zrak).

POMOŽNI VIRI ZVOKA (2/3)

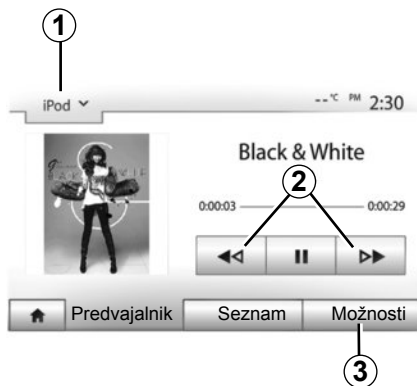

Oblike zapisa zvoka

Dodatni vir je lahko v obliki zapisa MP3 in WMA.

Hitrejša branje

Za hiter premik naprej ali nazaj zadržite **2**. Branje se nadaljuje, ko tipko izpustite.

Ponovno predvajanje

S to funkcijo lahko ponovno predvajate en ali vse zvočne posnetke. Pritisnite **3** in nato »Izklop«, »Skladba«, »Mapa« ali »Vse«.

Branje po naključnem vrstnem redu

S to funkcijo lahko omogočite predvajanje vseh zvočnih posnetkov po naključnem vrstnem redu. Pritisnite **3** in nato »Vklop« ali »Izklop«.

Dodaten vhod: priključek USB, Bluetooth®

Povezava: USB in digitalni prenosni predvajalnik zvoka

Povežite vhod prenosnega predvajalnika zvoka z vhodom priključka USB na ohišju. Ko je vhod USB digitalnega prenosnega predvajalnika zvoka povezan, se prikaže meni »USB«.

Opomba: nekaterih vrst digitalnih predvajalnikov ne morete priključiti.

Polnjenje prek vhoda USB

Ko je priključek USB predvajalnika povezan z vhodom USB naprave, lahko med uporabo polnite baterijo (ali je ne porablajte).

Opomba: pri nekaterih napravah se baterija ne polni oz. se prazni, ko so povezane z vhodom USB na multimedijem sistemu.

Povezava: iPod®

Vključite kabel vašega iPod® v vhod USB naprave. Ko je vhod USB vašega iPod® povezan, se prikaže meni »iPod«.

Uporaba

Izberite »iPod« na spustnem seznamu **1** in nato pritisnite na seznam predvajanja ali na želeni zvočni posnetek na zaslonu multimedijskega sistema.

Vse zvočne posnetke na vaši napravi »iPod« lahko neposredno izberete na zaslonu multimedijskega sistema.

Opomba: ko povežete »iPod«, ga ne morete več neposredno upravljati. Uporabiti morate tipke na sprednjem delu zvočnega sistema.

Opomba: uporabite kabel iPod®, ki se uporablja samo za predvajalnik iPod®, ko priključite iPod® v vhod USB.

POMOŽNI VIRI ZVOKA (3/3)

Povezava: Bluetooth®

Glejte poglavje »Priključitev/izključitev naprav Bluetooth®«.

Ko povežete Bluetooth®, se prikaže meni »BT«.

Uporaba

Izberite »BT« na spustnem seznamu 4 in nato pritisnite na seznam predvajanja ali na želeni zvočni posnetek na zaslonu multimedijskega sistema.

Vse zvočne posnetke na vaši napravi Bluetooth® lahko neposredno izberete na zaslonu multimedijskega sistema.

Opomba: ko digitalni prenosni predvajalnik zvoka povežete, z njim ni več mogoče neposredno upravljati. Uporabiti morate tipke na sprednjem delu zvočnega sistema.

Povezava: Aha®

Če želite več informacij, glejte poglavje »Storitve«.

Ko se povežete z aplikacijo Aha®, lahko izberete »Aha« v spustnem meniju 4.



Izbiranje posnetka

Če želite izbrati zvočni posnetek v mapi, pritisnite »Seznam« in nato izberite posnetek **A** na seznamu.

Če se v mapi želite pomakniti za eno raven nazaj, pritisnite 5.

Privzeto so albumi razvrščeni po abecednem vrstnem redu.

Glede na vrsto digitalnega prenosnega predvajalnika lahko izbor zožite z mapami in datotekami.

Opomba: po želji uporabite povezavo USB, da omogočite lažje iskanje glasbe.

Dodatni vhod: priključek jack

Povezava

Povežite priključek jack prenosnega predvajalnika zvoka s priključkom na vhodu jack.

Uporaba

Izberite »AUX« na spustnem seznamu 4 in nato izberite želeni posnetek na predvajalniku. Na zaslonu sistema se ne prikaže noben podatek o imenu izvajalca ali posnetku.

Opomba: zvočnega posnetka ni mogoče izbrati neposredno prek svojega multimedijskega sistema.

Če želite izbrati zvočni posnetek, morate predvajalnik zvoka neposredno upravljati, ko je vozilo ustavljeno.

Zvok iz analognega vhoda (AUX) je običajno manj kakovosten od zvoka iz digitalnih vhodov (USB, Bluetooth®).

STORITVE (1/2)

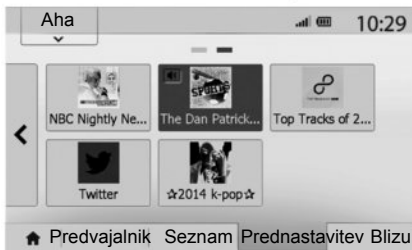

Aha® : uporaba

Predstavitev

Aha® je aplikacija, ki jo lahko prenesete prek pametnega telefona in združuje vaše priljubljene vsebine v obliki osebno prilagojenih postaj.

Tam boste našli svoje priljubljene vsebine, kot so:

- spletne radijske postaje;
- glasba;
- zvočne knjige;
- Facebook
- Twitter...



Aha® vam prav tako ponudi tudi restavracije, hotele v bližini vašega trenutnega položaja GPS in obvestila o vremenu.

Uporaba

Za uporabo aplikacije Aha® z multimedijским sistemom:

- prenesite aplikacijo v pametni telefon;
- vklopite povezavo Bluetooth® v pametnem telefonu in ga povežite z multimedijским sistemom;
- zaženite aplikacijo prek svojega pametnega telefona;
- ustvarite uporabniški račun.

Povezava z multimedijским sistemom

Če želite povezati Aha® s svojim sistemom Media Nav Evolution:

- vključite povezavo Bluetooth® v pametnem telefonu. Glejte poglavje »Vzpostavitev, prekinitve povezave naprav Bluetooth®«;
- preverite, da je pametni telefon seznanjen z multimedijским sistemom. Glejte poglavje »Seznanjanje/prekinitve seznanjanja naprav Bluetooth®«;
- preverite, da so mobilni podatki in določanje položaja v pametnem telefonu vključeni.

Ko je povezava vzpostavljena, lahko izberete Aha v spustnem meniju 1.

Opomba: kadar uporabljate funkcijo Aha®, boste morda morali plačati prenos mobilnih podatkov, kar ni vključeno v telefonsko naročnino. Poslušanje programov z aplikacijo Aha® je odvisno od sprejema signalov mobilnega telefona. Priporočena je pokritost najmanj z omrežjem 4G.

STORITVE (2/2)



Dostop do priljubljenih Aha®

Za dostop do priljubljenih Aha® v glavnem meniju multimedijskega sistema:

- izberite »Mediji«;
- pritisnite spustni meni **1**;
- v območju na dnu zaslona izberite »Aha" in nato »Prednastavitev«.

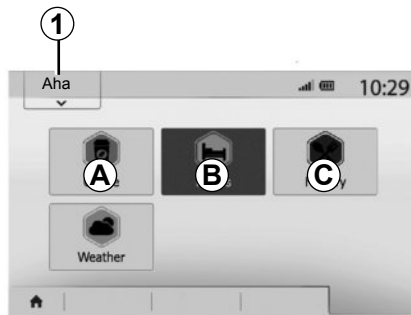

Uporaba funkcije Aha® in multimedijskega sistema

Aha® lahko uporabite z multimedijskim sistemom, da poiščete točko zanimanja blizu vašega položaja. V ta namen v glavnem meniju izberite »Mediji« in nato:

- pritisnite gumb **1**.
- v spustnem meniju izberite Aha®;
- pritisnite gumb **2**.
- izberite vrsto točke zanimanja, ki jo želite poiskati, s pritiskom na polja **A**, **B** ali **C**.



Sistem vam ponudi več možnosti za izbiro kraja v bližini vašega položaja. Pritisnite na vrsto točke zanimanja po izbiri.

Ovisno od vrste lahko izbrano točko zanimanja neposredno pokličete prek multimedijskega sistema, če pritisnete **3**. Pritisnite **4**, da multimedijski sistem izračuna načrt poti tako, da vas vodi naravnost do izbranega cilja.

Sistem bo predlagal, da dodate cilj kot novo etapo ali da ga določite kot nov načrt poti.

NASTAVITEV ZVOKA (1/2)



Meni z nastavitvami prikažete s pritiskom na »Začetna stran« > »Nastavitve«. Pritisnite **2** za dostop do parametrov zvoka.

Meni nastavitvev lahko zapustite tako, da pritisnete gumb **3** in se vrnete na začetno stran.

Prilagoditev glasnosti glede na hitrost (»Glasnost/hitrost«)

Kadar hitrost vozila preseže 40 km/h, se glasnost poveča v primerjavi s prvotno glasnostjo.

Razmerje glasnost/hitrost lahko prilagajate s pritiskom na gumbe na območju **1**.

Funkcijo lahko izključite s pritiskom na »Izklop«.

»Glasnost«

Pritisnite »Vklop« ali »Izklop«, če želite vključiti/izključiti funkcijo loudness, s katero lahko poudarite nizke in visoke tone.

NASTAVITEV ZVOKA (2/2)

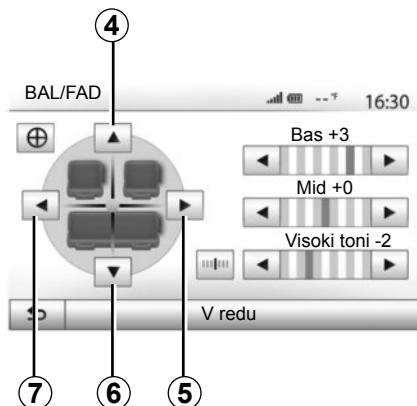

Porazdelitev zvoka levo/desno in spredaj/zadaj

Pritisnite **5** ali **7** za porazdelitev zvoka levo/desno (balance).

Pritisnite **4** ali **6** za porazdelitev zvoka spredaj/zadaj (balance).

Ko nastavite porazdelitev zvoka, pritisnite »V redu« za potrditev.

Nizki, srednji, visoki toni

Pritisnite puščici levo ali desno, da nastavite nizke, srednje in visoke tone.

Ko ste dokončali nastavitve, pritisnite »V redu« za potrditev.



Zvočne možnosti

Za prikaz menija z zvočnimi možnostmi pritisnite **8**.

Posebej lahko nastavite glasnost vsakega zvoka.

- »Zvok«;
- »TA«;
- »Navigacija«;
- »Telefon«;
- »Zvonj.« (telefona).

V ta namen pritisnite »+« ali »-«.

Pritisnite »10«, da ponastavite vse zvočne možnosti.



Pritisnite **11** za preklop na drugo stran.

Pritisnite **9**, da se vrnete na prejšnji zaslon.

NAVIGACIJSKI SISTEM

Navigacijski sistem

Navigacijski sistem določa vaš položaj in vas vodi na podlagi naslednjih informacij:

- sprejemnika GPS;
- digitalnega zemljevida.

Sprejemnik GPS

Navigacijski sistem uporablja satelite GPS (Global Positioning System) in GLONASS v zemeljski orbiti. Sprejemnik GPS prejema signale od več satelitov. Tako lahko določi položaj vozila.

Opomba: po spremembi položaja brez vožnje na dolgi razdalji (trajekt, kombinirani prevoz) lahko traja nekaj minut, da sistem ponovno vzpostavi normalno delovanje.

Posodobitve zemljevidov se redno urejajo. Lahko se zgodi, da se gradijo nove ceste in karte še niso posodobljene.

Opomba: priporočamo, da namestite programsko opremo Naviextras Toolbox v svoj računalnik in sistem redno posodabljate.

Digitalni zemljevid

Digitalni zemljevid je sestavljen iz cestnih zemljevidov in načrtov mest, ki jih potrebuje sistem.

Ključ USB »Zemljevid«

Za namestitev najnovejše različice glejte poglavje »Posodobitev zemljevida«.

Opomba: ključ USB ni priložen sistemu.

Opomba: uporabljeni ključ USB mora biti formatiran v formatu FAT32 in mora imeti največ 32Gb prostora.

Najbolje je, da uporabljate najnovejšo izdajo.

Vstavljanje ključa USB

Vstavite ključ USB v priključek USB C sistema.



BRANJE ZEMLJEVIDA (1/3)

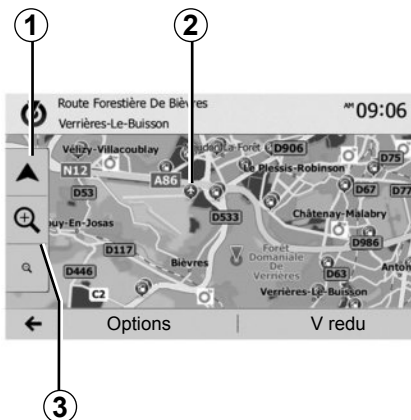

Prikaz zemljevida

Za prikaz zemljevida območja okrog položaja vozila pritisnite »Začetna stran« > »Zemljevid«.

Dotaknite se zaslonskega zemljevida.

Če se želite pomikati po zemljevidu za navigacijo, ga premikajte v zeleni smeri po zaslону. Pritisnite **1**, da se vrnete na trenutni položaj vozila.

Pritisnite **3** za povečavo ali zmanjšanje.

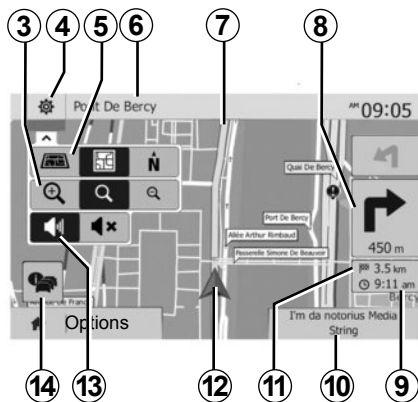

Legenda zemljevida

- 4** Možnosti prikaza za navigacijski sistem
- 5** Dostop do različnih načinov prikaza:
 - način 3D;
 - način 2D;
 - način 2D sever (zgornji del zemljevida je vedno sever).
- 6** Ime naslednje glavne ceste ali informacije o naslednjem prometnem znaku.
- 7** Načrt poti, ki ga izračuna navigacijski sistem.
- 8** Razdalja in nakazovanje naslednje spremembe smeri.

9 Predviden čas prihoda.

10 Medij, ki ga trenutno poslušate.

11 Prikaz števila kilometrov do cilja.

12 Položaj vozila na zemljevidu za navigacijo.

13 Vklop/izklop glasovnega vodenja.

14 Prometne informacije. Pritisnite to območje, da se prikažejo različne težave na vaši poti.

Položaj GPS

Ta funkcija omogoča prepoznavanje geografske lokacije izbranega kraja (naslov/zemljepisna dolžina/nadmorska višina).

Na zaslону se dotaknite želenega kraja. Pritisnite »Možnosti« in nato »News«, da najdete natančni položaj izbranega kraja.

Kartografski simboli

Navigacijski sistem za prikaz točk zanimanja (POI) POI uporablja simbole **2**. Glejte odstavek »Prikaz točk zanimanja« v poglavju »Nastavitve zemljevida«.

BRANJE ZEMLJEVIDA (2/3)

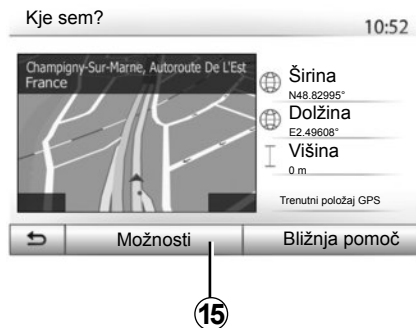

»Kje sem?«

S to funkcijo lahko preverite informacije o trenutnem položaju in poiščete POI v bližini. Funkcija deluje, ko je GPS vključen.

Pritisnite »Možnosti« na zaslonskem zemljevidu in nato »Kje sem?«.

Na tem zaslonu so naslednje informacije:

- zemljepisna širina;
- zemljepisna dolžina;
- nadmorska višina;
- številka ceste;
- trenutni naslov.



Informacije o državi

Pritisnite **15** in nato »Informacije o državi«.

S to funkcijo lahko prikažete informacije o državi glede na vaš trenutni položaj.

Na tem zaslonu so naslednje informacije:

- omejitev hitrosti;

prikazane so omejitve hitrosti za prehitvalne pasove. Prikazana enota je odvisna od aktivnih regionalnih parametrov. Če podatki niso na voljo, se namesto preglednice s številkami prikaže »--«.

- Telefonska koda države;
- številka za klic v sili;
- veljavne zakonske omejitve v državi;
 - najvišji dovoljeni delež alkohola v krvi;
 - obvezna uporaba varnostnega jopiča;
 - obvezen gasilni aparat;
 - obvezna uporaba luči podnevi in ponoči;
 - obvezne nadomestne žarnice;
 - obvezen komplet prve pomoči;
 - obvezen opozorilni trikotnik;
 - obvezna uporaba čelade za motoriste;
- pozimi obvezne snežne verige;
- pozimi priporočene snežne verige;
- pozimi obvezne zimske pnevmatike;
- pozimi priporočene zimske pnevmatike.

BRANJE ZEMLJEVIDA (3/3)



16

« Bližnja pomoč »

S to funkcijo lahko poiščete pomoč v bližini vašega trenutnega položaja.

Pritisnite **16**, da odprete nov zaslon za hitro iskanje.



Informacije na tem zaslonu:

- avtomehanične delavnice;
- zdravniške in nujne službe;
- policijske postaje;
- bencinske črpalke.

Če želite iskati cilj na tem zaslonu, glejte poglavje »Vnos cilja« in informacije pri razdelku »Izbira točk zanimanja (POI)«.

VNOS CILJA (1/6)

Meni »Cilj«

Pritisnite »Začetna stran« > »Navigacija« > »Cilj« za dostop do menija Cilj.

Meni »Cilj« vam ponudi različne načine določitve cilja:

- vnos naslova (celotnega ali delnega);
- izbira naslova iz možnosti »Interesne točke«;
- izbira cilja med prejšnjimi cilji;
- izbira naslova med priljubljenimi cilji;
- izbira cilja na zemljevidu;
- izbira zemljepisne širine in dolžine.

Vnos naslova

Za vnos naslova pritisnite **1**.

Ta rubrika omogoča vnos celega ali delnega naslova: država, mesto, ulica in hišna številka.

Opomba: sistem sprejme samo naslove, ki jih pozna na digitalnem zemljevidu.



Ob prvi uporabi:

- pritisnite »Država«;
- s tipkovnico vnesite ime zelene države.

Med vnašanjem naslova sistem onemogoči premočno bleščanje nekaterih črk, da lažje pravilno vnesete cilj.

Sistem lahko predlaga več seznamov držav, če pritisnete **2**. Izberite zeleno državo na seznamih.

- Enako storite za »Mesto/predmestje«, »Ulica«, »Prečna ulica« in »Številka ceste«.

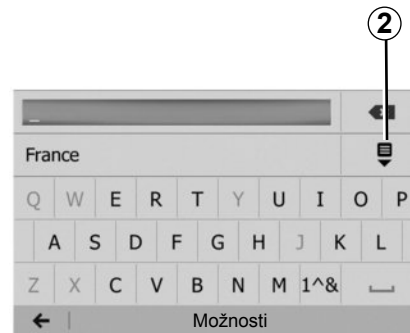

Opomba: »Prečna ulica« in »Številka ceste« se lahko vključita potem, ko izberete »Ulica«.

Opomba: pri vnosu imena ulice ni treba navesti vrste poti (ulica, cesta, avenija ...).

Opomba: sistem shranjuje zadnje iskane naslove. Ko enkrat vnesete naslov cilja, bo pri naslednji uporabi prikazan prejšnji naslov.

VNOS CILJA (2/6)

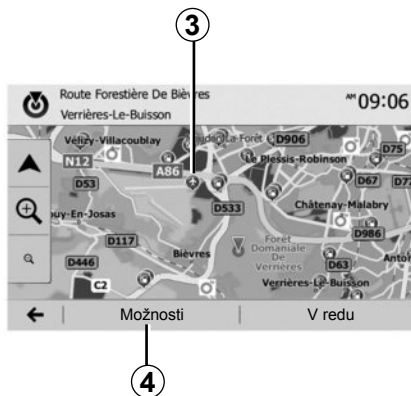

Izbira točk zanimanja (POI)

Cilj lahko izberete med točkami zanimanja. Kraj lahko najdete na več načinov:

- s funkcijo hitrega iskanja lahko hitro najdete kraj v bližini po imenu;
- s funkcijo prednastavljenega iskanja lahko poiščete vrste pogosto iskanih krajev že z nekaj pritiski na zaslou;
- kraj lahko iščete po kategoriji.

Hitro iskanje točk zanimanja

S funkcijo hitrega iskanja lahko hitro najdete kraj.

Pritisnite kraj na zemljevidu, da poiščete točke zanimanja. Odvisno od vašega položaja se na zaslonu prikaže ena ali več točk 3.

Pritisnite 4 in nato »Poišči inter. točke v bližini kazal.«, da se prikaže seznam točk zanimanja z imeni in razdaljo od izbranega kraja.

Iskanje točk zanimanja na podlagi predprogramiranih kategorij

S funkcijo predprogramiranega iskanja lahko hitro najdete najpogosteje izbrane kategorije krajev.

Pritisnite »Začetna stran« > »Navigacija« > »Cilj« > »Interesne točke« za dostop do predprogramiranih kategorij.

Interesne točke 10:55



Kategorije (bencinska črpalka/parkirišče/restavracija)

- Če obstaja aktivna pot, sistem poišče točke zanimanja »Bencinska črpalka« in »Restavracija« ob načrtovani poti. Sistem poišče točko zanimanja »Parking« okrog cilja.
- Če ni aktivna nobena pot (cilj ni izbran), sistem poišče te točke v bližini trenutnega položaja.
- Če trenutni položaj ni več na voljo (ni signala GPS), sistem išče te točke v bližini zadnjega znanega položaja.

VNOS CILJA (3/6)



Iskanje točk zanimanja (POI) po kategoriji

Točke zanimanja lahko iščete po kategorijah in podkategorijah.

Pritisnite »Začetna stran« > »Navigacija« > »Cilj« > »Interesne točke« > »Iskanje po meri«.

Izberite območje, v bližini katerega želite poiskati kraj:

- Pritisnite »V mestu«, če želite poiskati kraj v izbranem mestu/predmestju (rezultati na seznamu bodo razvrščeni glede na razdaljo od središča izbranega mesta).

– Pritisnite »Na poti«, če želite iskati ob aktivni poti in ne okoli dane točke. Ta možnost je koristna, kadar želite prevoziti etapo z zelo kratkim obvozom, npr. če iščete naslednje bencinske servise ali bližnje restavracije (rezultati na seznamu bodo razvrščeni glede na dolžino ovoza, ki ga morate prevoziti).

– Pritisnite »V bližini trenutnega položaja« za iskanje okoli trenutnega položaja ali, če ta ni na voljo, okoli zadnjega znanega položaja (rezultati na seznamu bodo razvrščeni glede na oddaljenost od tega položaja).

– Pritisnite »V bližini cilja« za iskanje kraja okoli cilja aktivnega načrta poti (rezultati na seznamu bodo razvrščeni glede na oddaljenost od cilja).



Izbira cilja med prejšnjimi cilji

Pritisnite **5**, da poiščete cilj, ki ste ga že opredelili.

VNOS CILJA (4/6)

Izbira naslova med priljubljenimi cilji

Cilj lahko poiščete med priljubljenimi cilji. Da bi bila ta funkcija bolj koristna, priporočamo, da že vnaprej shranite cilje, do katerih pogosto vozite.

Najprej shranite priljubljene cilje z iskanjem naslova. Glejte poglavje »Upravljanje priljubljenih«.

Pritisnite »Začetna stran« > »Navigacija« > »Cilj« > »Priljubljeni«, da prikažete seznam priljubljenih ciljev.

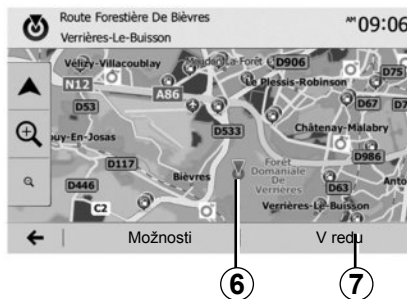

Izbira cilja na zemljevidu

Ta funkcija omogoča, da opredelite cilj na zemljevidu.

- Pritisnite »Začetna stran« > »Navigacija« > »Cilj« > »Najdi na zemljevidu« za izbiro cilja na zemljevidu;
- nato na zemljevidu pritisnite na kraj, ki ga želite določiti za cilj. Prikaže se točka **6**;
- pritisnite **7** za potrditev.

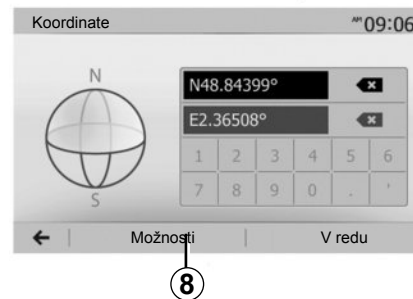

Vnos koordinat cilja

Tako lahko iščete cilj z vnosom koordinat cilja.

Pritisnite »Začetna stran« > »Navigacija« > »Cilj« > »Koordinate«.

Vrednosti za zemljepisno širino in dolžino lahko vnesete v eni od naslednjih oblik: v decimalnih stopinjah; v decimalnih stopinjah in minutah; ali v decimalnih stopinjah, minutah in sekundah.

Pritisnite **8** in nato UTM za vnos koordinat v obliki UTM.

VNOS CILJA (5/6)

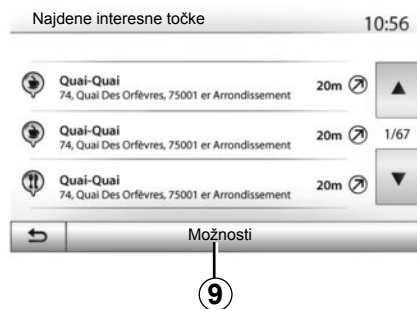

Razvrščanje podatkov na seznamu

Rezultate iskanja cilja med točkami zanimanja, prejšnjimi cilji ali priljubljenimi cilji lahko razvrstite po imenu in razdalji. Če obstaja aktivna pot, lahko rezultate razvrstite glede na obvoz. Če jih želite prikazati na zemljevidu, pritisnite **9**.

Iskanje cilja po imenu

Če izberete cilj glede na točko zanimanja, zgodovino ciljev ali priljubljene cilje, lahko cilj na seznamu iščete po imenu. Pritisnite »Najdi« in vnesite ime s tipkovnico.

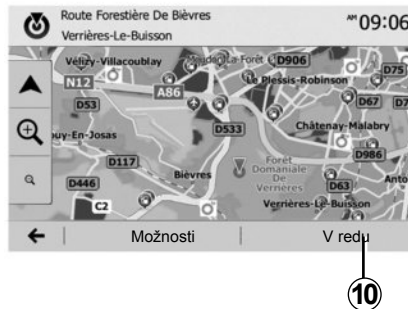

Potrditev cilja

Pred potrditvijo cilja je na zaslону na voljo več možnosti:

- »V redu«;
- »Možnosti«.

Začne se odštevanje 10 sekund. Če v tem času ne storite nič, se vodenje samodejno začne.

»V redu«

- Če ne obstaja aktivna pot (cilj ni izbran), pritisnite **10**, da potrdite cilj kot novo pot.



- Če obstaja aktivna pot, lahko cilj izberete kot nov načrt poti ali etapo. Pritisnite **10** in nato »Nova pot« ali »Postaja«.

»Možnosti«

Pred koncem odštevanja 10 sekund se na zaslону prikažejo naslednje izbire:

»Druge možne poti«

Pritisnite **11**, če želite spremeniti načrt poti.

VNOS CILJA (6/6)

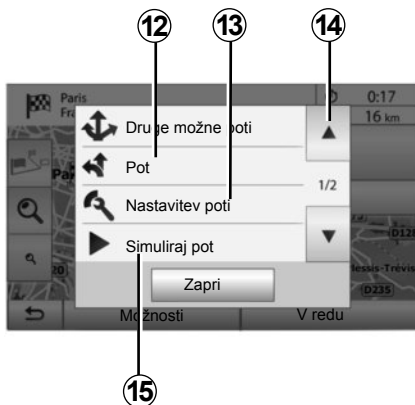

»Pot«

Pritisnite **12** za podroben prikaz vašega načrta poti. Glejte poglavje »Vodenje«.

»Nastavitev poti«

Pritisnite **13** za nastavitev svoje poti po železnih cestah in načinu za načrt poti.

»Simuliraj pot«

Pritisnite **15** za simulacijo izbranega načrta poti. Glejte poglavje »Vodenje«.

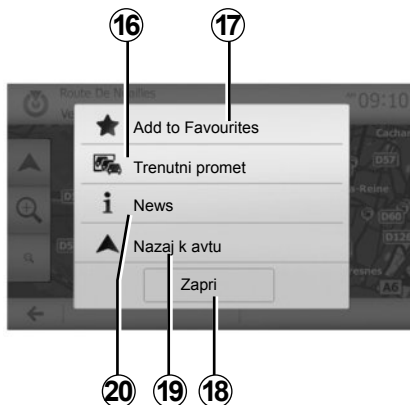

»Trenutni promet«

S to funkcijo lahko pridobite informacije o sporočenih prometnih težavah na poti ali blizu vašega položaja. Za dostop do njih pritisnite **14** in nato izberite »Trenutni promet«.

»Možnosti«

Po koncu odštevanja **10 sekund** se na zaslonu prikažejo naslednje izbire:

»Dodaj med priljubljene«

Pritisnite **17**, da shranite izbrani cilj med priljubljene cilje.

»Trenutni promet«

Pritisnite **16**, da pridobite informacije o sporočenih prometnih težavah na poti ali blizu vašega položaja.

»News«

Pritisnite **20**, da pridobite naslov, zemljepisno širino, zemljepisno dolžino in telefonsko številko točke zanimanja (na voljo le po izbiri točke zanimanja).

»Nazaj k avtu«

Pritisnite **19**, da se vrnete na trenutni položaj vozila.

Opomba: če želite zapreti okno »Možnosti«, pritisnite **18**.

VODENJE (1/6)

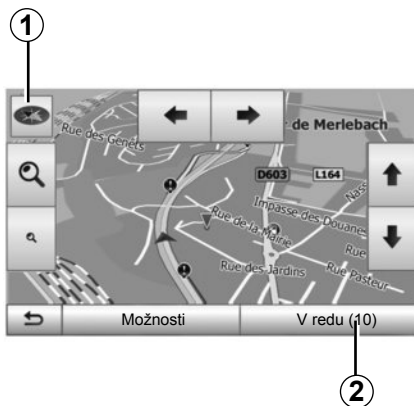

Vključitev vodenja

Ko vnesete cilj, pritisnite **2** ali počakajte 10 sekund. Vodenje se začne.

Opomba: na zemljevid lahko kadar koli delujete tako, da ga z drsenjem premaknete v zeleno smer ali pritisnete na zaslon.

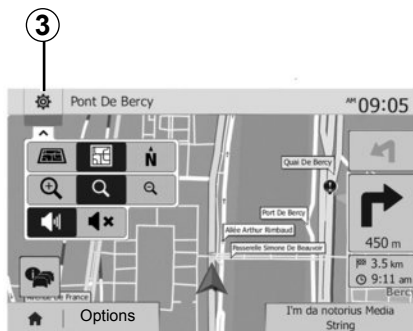

Zasloni vodenja

Sistem predlaga več možnosti navigacijskih zemljevidov.

Pritisnite **3**, da spremenite prikaz zemljevida in odprete spustni meni. Nato izberite med različnimi predlaganimi prikazi:

- 2D ;
- 3D ;
- 2D sever.

Prikaz zemljevida lahko spremenite tudi tako, da pritisnete kompas **1** na zemljevidu.

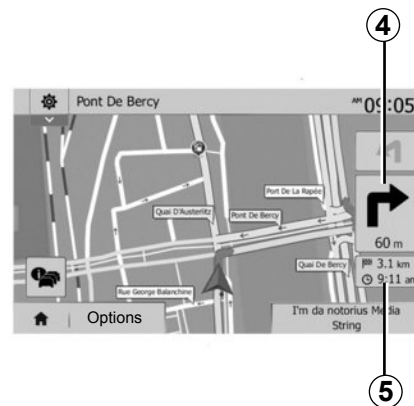

Celozaslonski prikaz (2D, 3D ali 2D sever)

V tem načinu lahko vizualizirate navigacijski zemljevid na celem zaslonu.

Informacije o času prihoda in preostali razdalji do cilja so navedene na predelu **5**.

Naslednja sprememba smeri je navedena na predelu **4**.

VODENJE (2/6)

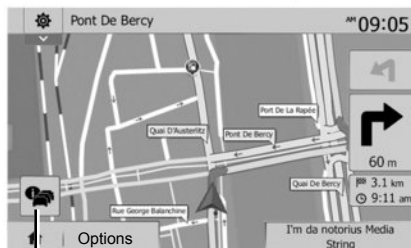

Načrt križišča

Med vodenjem pred vsako spremembo smeri.

Alternativni načrt poti

Sistem predlaga alternativni načrt poti v primeru nesreče ali gostega prometa na poti. Pritisnite »Da« ali »Ne« po izbiri.

Povzetek prometa

Med vodenjem lahko kadar koli pridobite informacije o prometu s pritiskom na **6**.

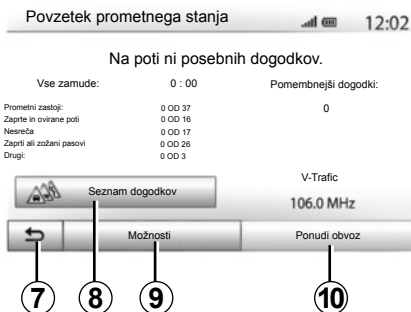

Na zaslonu so prikazani različni dogodki, ki se pojavijo na vaši poti. Sistem vam bo pokazal zamudo, ki se zaradi teh težav nabere na vaši poti. Pritisnite **8** za spremembo parametrov prikaza dogodkov. Pritisnite **10** za obvoz, **9** za dostop do možnosti o prometu (glejte poglavje »Nastavitve navigacijskega sistema«) ali **7**, da se vrnete na navigacijo.

Opomba: prometne informacije so odvisne od naročnine in sprejema signala.



Ogled stičišč avtocest

Med vodenjem sistem pred vsakim avtocestnim stičiščem prikaže tridimenzionalno sliko stičišča.

Opomba: za nekatera stičišča se prikaže samo ena puščica. Sistem po stičišču preklopi v normalni način.

VODENJE (3/6)

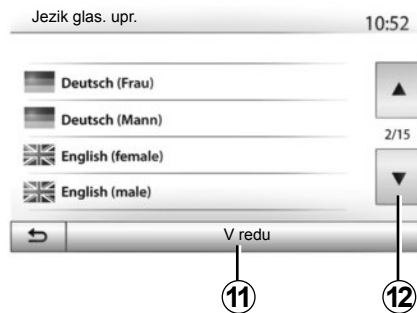

Spreminjanje jezika glasovnega vodenja

Če želite spremeniti jezik vodenja, pritisnite »Začetna stran« > »Navigacija« > »Options« > »Nastavitve«.

S pritiskanjem **12** prikažete seznam jezikov. Izberite želeni jezik in potrdite izbiro s pritiskom na **11**.

Za nastavitve zvoka glasovnega vodenja glejte razdelek »Zvočne možnosti« v poglavju »Nastavitve zvoka«.

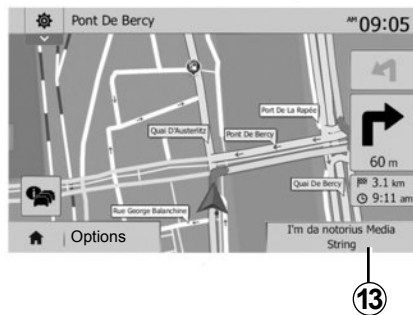

Poslušanje radia med glasovnim vodenjem

Pri poslušanju radijske postaje med glasovnim vodenjem sistem pred vsako spremembo smeri začasno izklopi zvok radia, dokler ne prevozite križišča.

Med navigacijo lahko dostopate do zaslona radijske postaje, ki se predvaja, s pritiskom na **13**. Na zaslon navigacijskega sistema se vrnete s pritiskom na **14**. Če se želite vrniti na glavni meni, približno 3 sekunde držite pritisnjeno **14**.

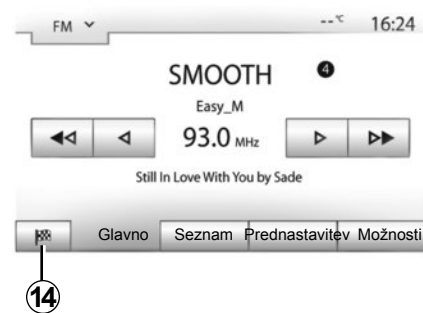

Podrobnosti načrta poti

Ta funkcija omogoča vizualizacijo vašega načrta poti.

Pritisnite »Začetna stran« > »Navigacija« > »Pot«, potem ko ste vnesli cilj.

Predlaganih je šest možnosti:

- »Uredi pot«;
- »Območja izogibanja«;
- »Pregled«;
- »Prekliči pot«;
- »Druge možne poti«;
- »Pot«.

VODENJE (4/6)

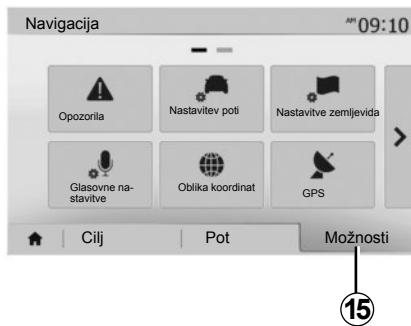

Pregled načrta poti

Pritisnite »Začetna stran« > »Navigacija« > »Pot« > »Pregled« za prikaz zemljevida z aktivnim pregledom načrta poti.

Na voljo so naslednje informacije:

- ime in/ali naslov cilja;
- skupni čas vožnje;
- skupna razdalja poti;

- posebne točke in odseki pri načrtu poti (cestnine, plačljive ceste, avtoceste ...);
- alternativni načrti poti (npr. »Kratka«, »Hitro«, »Varčna vožnja«).

Pritisnite **15**, če želite prikazati naslednje možnosti:

- »Opozorila«;
- »Nastavitev poti«;
- »Nastavitve zemljevida«;
- »Glasovne nastavitve«;
- »Oblika koordinat«;
- »GPS«;
- »Posodobi zemljevid«;
- »Promet«.

Opomba: če želite več informacij, glejte naslednjo stran.

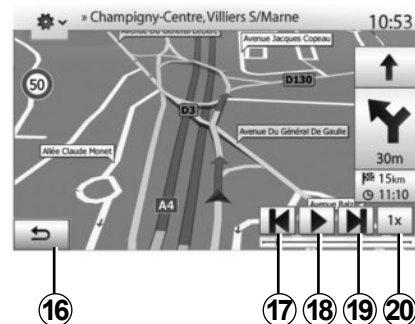

»Simuliraj pot«

Ta funkcija omogoča simulacijo načrtovane poti do cilja.

- Če želite začeti ali prekiniti simulacijo, pritisnite **18**.
- Če želite pospešiti simulacijo, pritisnite **20**.
- Simulacijo poti lahko kadar koli prekinete z izbiro tipke **16**.
- Če se želite premakniti na prejšnje/naslednje dejanje, pritisnite **17** ali **19**.

VODENJE (5/6)

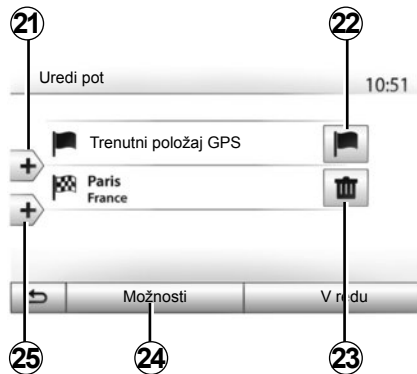

Etape in cilj

Pritisnite »Začetna stran« > »Navigacija« > »Pot« > »Uredi pot«, če želite spremeniti načrt poti tako, da dodate, spremenite ali odstranite etape.

Pritisnite **21**, če želite dodati etape, in **25**, če želite dodati nov cilj. Na voljo imate različne načine označevanja cilja: glejte poglavje »Vnos cilja«.

- Pritisnite **23**, da izbrišete cilj.
- Pritisnite **24**, da spremenite vrstni red na seznamu.
- Pritisnite **22**, da spremenite začetni naslov pri načrtu poti.

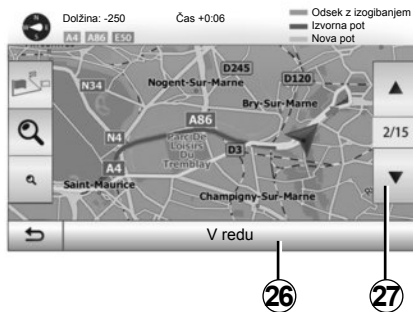

Obvoz

Pritisnite »Začetna stran« > »Navigacija« > »Pot« > »Območja izogibanja« za obvoz. Pritisnite območje na seznamu glede na želeni obvoz.

Če želite izbrati drugo območje, pritisnite **27**. Novi načrt poti potrdite s pritiskom na **26**.

Preklic načrta poti

Trenutno vodenje lahko kadar koli prekinete. Pritisnite »Začetna stran« > »Navigacija« > »Pot« > »Prekliči pot« za preklic aktivnega načrta poti.

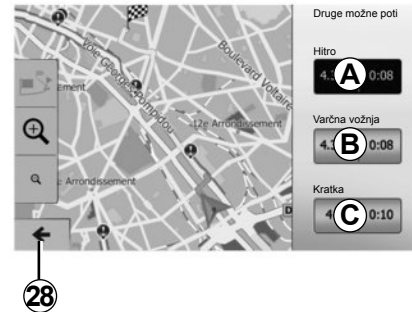

Alternativni načrti poti

Ta rubrika omogoča spremembo načina pri načrtovanju poti. Na voljo so trije načini, s katerimi lahko spremenite načrtovanje poti:

- « Hitro »;
- »Varčna vožnja«;
- « Kratka ».

Glejte razdelek »Nastavitev načrta poti« v poglavju »Nastavitve navigacije«.

Pritisnite »Začetna stran« > »Navigacija« > »Pot« > »Druge možne poti« in nato **A**, **B** ali **C**, da potrdite novi načrt poti. Pritisnite **28**, da se vrnete na prejšnji zaslon.

VODENJE (6/6)



»Pot«

Ta funkcija omogoča vizualizacijo načrta poti. Prikaže se več podrobnosti poti:

- puščice spremembe smeri;
- številka ceste,
- razdalja do odcepa.

Pritisnite **29**, da razvrstite podrobnosti o poti v skupine:

- povzetek;

Prikazani so le glavni elementi poti (začetek, cilj), skupna razdalja, preostali čas in čas prihoda.

- Standardni opis;

prikazani so vsi manevri in podrobnosti tabel, številke cest, imena ulic in razdalja. Prikazane so tudi informacije in opozorila, kot so imena etap, ki jih je vnesel voznik, omejitve (dostopa in zavijanja), prezrte uporabniške izbire ...

- Seznam cest.

Prikazane so podrobne informacije o poti – imena in številke cest. Poleg tega je prikazana tudi dolžina cest, srednja smer in čas vožnje. V tem načinu niso prikazani elementi poti.

»Nastavitev poti«

V tej rubriki lahko izberete parametre poti. Glejte razdelek »Nastavitev načrta poti« v poglavju »Nastavitve navigacije«.

NASTAVITVE ZEMLJEVIDA

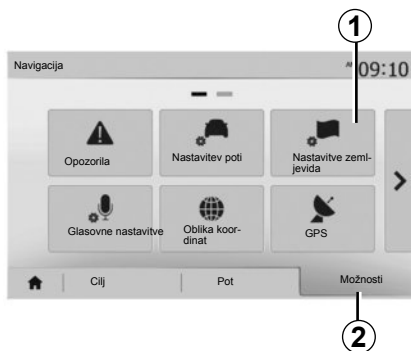

V meniju navigacijskega sistema pritisnite 2 in nato 1 za dostop do menija za nastavitve zemljevida.

Nastavitev načina prikaza

Ta funkcija omogoča, da pogled zemljevida spremenite v način 3D., pogled od zgoraj 2D ali pogled, pri katerem je sever vedno zgoraj.

Pritisnite »3D«, »2D« ali »2D sever«.

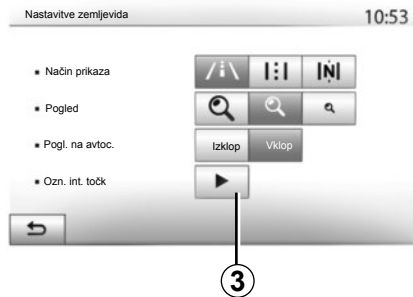

Nastavitev zornega kota

S to funkcijo lahko upravljate osnovno povečavo in naklon. Pritisnite na zeleno povečavo med tremi ravnmi, ki so na voljo.

Pogled avtoceste

S to funkcijo lahko vključite/izključite pogled avtoceste.

Pritisnite »Vklj.«, da vključite funkcijo, ali »Izklop«, da jo izključite.

Prikaz točk zanimanja

Izberete lahko prikaz določenih točk zanimanja (ki so vidne na lestvici 100 m) na zemljevidu.

Če želite neposredno dostopiti do te funkcije, pritisnite 3 za prikaz točk zanimanja na zemljevidu:

- nastanitve;
- letališče;
- avtomobil;
- opravki;
- kavarna ali bar;
- ...

Pritisnite »Vklj.« ali »Izklop«, da prikazete ali skrijete točke zanimanja.

Vnesite ime točke zanimanja, da odprete seznam podkategorij.

Opomba: v državah, za katere zemljevidi niso na voljo, lahko izklopite funkcijo navigacije. Če želite izključiti funkcijo za navigacijo, v meniju »Začetna stran« > »Nastavitve« > »Sistem« pritisnite »Izklop« ob možnosti »Navigacija«.

UPRAVLJANJE PRILJUBLJENIH (1/2)

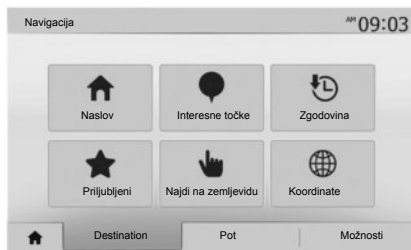

Ustvarjanje vnosa

Pritisnite »Začetna stran« > »Cilj« za dostop do menija Cilj. Cilj lahko vnesete na več načinov:

- »Naslov«: glejte razdelek »Vnos naslova« v poglavju »Vnos cilja«.
- »Interesne točke«: glejte razdelek »Izbira točke zanimanja (POI)« v poglavju »Vnos cilja«.

- »Zgodovina«: glejte razdelek »Izbira cilja med prejšnjimi cilji« v poglavju »Vnos cilja«.
- »Priljubljeni«: dostop do ciljev, ki ste jih shranili.
- »Najdi na zemljevidu«: glejte razdelek »Izbira cilja na zemljevidu« v poglavju »Vnos cilja«.
- »Koordinate«: glejte razdelek »Vnos koordinat cilja« v poglavju »Vnos cilja«.

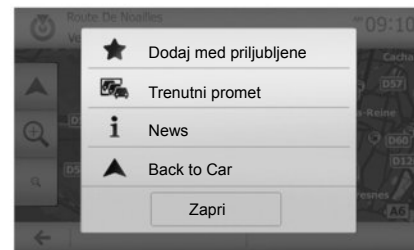

V vseh primerih sistem določi položaj naslova na zemljevidu, ko potrdite naslov. Pritisnite »Možnosti« in nato »Dodaj med priljubljene«, da dodate cilj med Priljubljene.

Preden shranite priljubljen cilj, lahko z uporabo številske tipkovnice spremenite ime cilja.

UPRAVLJANJE PRILJUBLJENIH (2/2)

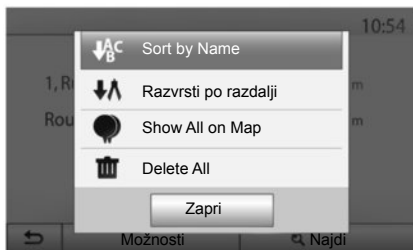

Razvrščanje podatkov na seznamu

Na seznamu priljubljenih ciljev lahko cilje razvrstite po imenu, po razdalji ali pa vse prikazete na zemljevidu. Pritisnite »Možnosti«.

Brisanje priljubljenih ciljev

Pritisnite priljubljeni cilj, ki ga želite izbrisati. Pritisnite »Možnosti«, »Izbriši priljubljene« in potrdite s pritiskom na »Odstrani«.

Če želite izbrisati vse priljubljene cilje, pritisnite »Možnosti« in nato »Izbriši vse«. Odstranitev potrdite s pritiskom na »Izbriši vse«.

Iskanje priljubljenega cilja

S to funkcijo lahko iščete priljubljeni cilj na seznamu po imenu.

Pritisnite »Najdi« in z uporabo številke tipkovnice vnesite ime priljubljenega cilja.

NASTAVITVE NAVIGACIJSKEGA SISTEMA (1/4)



Zavihek »Možnosti« v spodnjem delu menija »Navigacija« omogoča, da spreminjate prikaz zemljevida ali parametre navigacijskega sistema.

»Opozorila«

Ta rubrika vam omogoča konfiguracijo opozoril.

Opozorilo ob prekoračitvi hitrosti

Na zemljevidih so lahko informacije o omejitvah hitrosti na cestnih odsekih. Sistem vas lahko opozori, če prekoračite veljavno omejitev hitrosti.

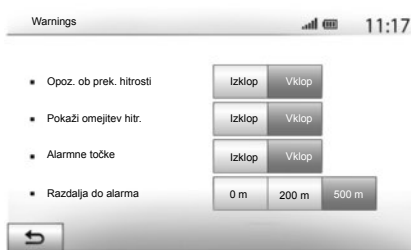

V nekaterih regijah te informacije morda niso na voljo ali pa morda niso popolnoma pravilne za vse ceste na zemljevidu.

Na voljo so naslednje vrste opozoril:

- zvočno opozorilo: ko prekoračite predpisano omejitev hitrosti, boste zaslišali neverbalno zvočno opozorilo;
- prikazno opozorilo: veljavna omejitev hitrosti se prikaže na zemljevidu in rdeče utripa, ko jo prekoračite.

Če želite vklopiti ali izklopiti opozorilo, pritisnite »Vklop« ali »Izklop«.

Stalen prikaz omejitve hitrosti

Vključite ali izključite prikaz omejitve hitrosti na trenutnem cestnem odseku s pritiskom na »Vklop« ali »Izklop«.

Opozorila o kritičnih točkah

Ko voznik pelje mimo območja, kjer je potrebna povečana pazljivost, se na zaslonu prikaže opozorilo in vključi se zvočno opozorilo. Ta nevarna območja pomenijo cestne odseke, na katerih morajo biti vozniki previdnejši. Taka območja so lahko stalna ali začasna. To funkcijo lahko vključite ali izključite.

Razdalja za zgodnje opozarjanje

Izberete lahko med različnimi oddaljenostmi do območja povečane nevarnosti, pri katerih naj vas sistem opozori nanj.

V nekaterih državah sta prenos in aktiviranje možnosti nevarnih območij protipravna in lahko pomenita kršitev zakonodaje.

NASTAVITVE NAVIGACIJSKEGA SISTEMA (2/4)



»Nastavitev poti«

Ta funkcija omogoča, da opredelite način za izračun načrta poti.

»Način načrtovanja poti«

Ta sistem predlaga tri merila za izračun načrta poti:

- »Hitro«: prikaže se hitra pot, če lahko vozite z najvišjo dovoljeno hitrostjo ali po skoraj vseh cestah;
- »Kratka«: prikaže se kratka pot, ki pomeni, da morate prevoziti najkrajšo razdaljo;



- »Ekološko«: ta način je kompromis med hitro in kratko potjo. Omogoča, da prevozite nekoliko krajšo razdaljo v nekoliko daljšem času. Izračunana pot bo verjetno krajša od hitre poti, vendar ne veliko počasnejša.

»Avtoceste«

Morda se želite izogniti avtocestam, kadar vozite počasen avtomobil ali vlečete drugo vozilo.

»Vinjeta«

Lahko dovolite ali izključite uporabo cest, za katere morate kupiti posebno dovoljenje za določen čas.

»Plačilo cestnine«

Lahko dovolite ali izključite uporabo cest, za katere se plača cestnina.

»Trajekti«

Lahko dovolite ali izključite uporabo vseh vrst trajektov, ladij in vlakov.

»Skupna vožnja«

Ta funkcija omogoča prikaz cest, ki so namenjene izključno za vozila z več potniki.

»Makadamske ceste«

Lahko dovolite ali izključite uporabo poljskih cest.

NASTAVITVE NAVIGACIJSKEGA SISTEMA (3/4)



»Nastavitve zemljevida«

Glejte poglavje »Nastavitve zemljevida«.

»Glasovne nastavitve«

S to funkcijo lahko spremenite jezik glasovnega vodenja. Glejte razdelek »Vodenje« v teh navodilih za uporabo.

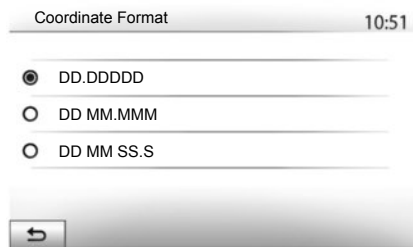

»Oblika koordinat«

S to funkcijo lahko spremenite obliko zapisa koordinat.

V tem sistemu so na voljo tri oblike zapisa.

A

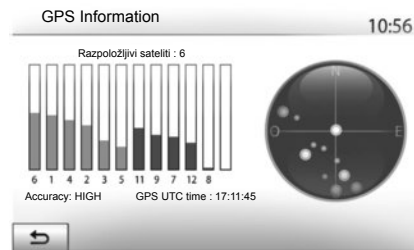

GPS

S to funkcijo lahko spremljate stanje satelitov GPS.

Pritisnite »GPS«, če želite prikazati informacije GPS (zaslona **A**).

NASTAVITVE NAVIGACIJSKEGA SISTEMA (4/4)



»Posodobi zemljevid«

S to funkcijo lahko preverite datume zadnjih opravljenih posodobitev.

»Promet«

Ta funkcija omogoča, da vključite ali izključite »Prometne info.« in opozarjanje na različne vrste dogodkov ter da upravljate alternativne načrte poti v primeru nesreč ali zastojev.

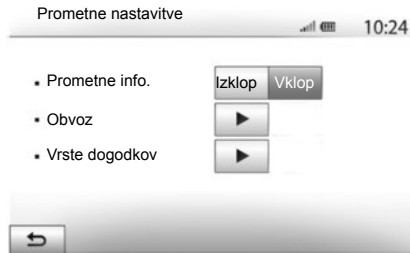

»Prometne info.«

Lahko vključite ali izključite prikaz opozoril na različne težave, ki se pojavijo na vašem načrtu poti.

»Obvoz«

Ta funkcija omogoča, da prihranite čas tako, da predlaga alternativni načrt pot, če na vaši poti pride do težav.

Multimedijski sistem vam bo ponudil, da izberete čas, po katerem predlaga nov načrt poti z obvozom, ki vam prihrani čas.

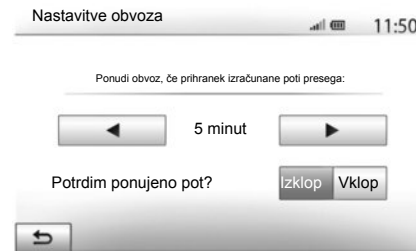

»Vrste dogodkov«

S to funkcijo lahko izberete vrste dogodkov, ki se prikažejo med navigacijo:

- »Vsi dogodki«;
- »Prometni zastoj«;
- »Zaprte in ovirane poti«;
- »Nesreča«;
- ...

DRIVING ECO²

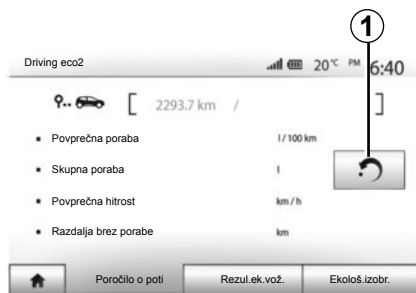

Dostop do menija Driving eco²

V glavnem meniju pritisnite »Vozilo« in nato »Driving eco²«.

V meniju »Driving eco²« lahko dostopate do naslednjih informacij:

- »Poročilo o poti«;
- »Rezul.ek.vož.«;
- »Ekološ.izobr.«.



»Poročilo o poti«

V tem meniju lahko vidite podatke, ki so bili pridobljeni med zadnjo vožnjo:

- »Povprečna poraba«;
- »Skupna poraba«;
- »Povprečna hitrost«;
- »Razdalja brez porabe.«.

Opomba: podatke lahko ponastavite s priskom na **1**.



»Rezul.ek.vož.«

S tem menijem lahko dobite skupno oceno na lestvici do 100. Večja kot je ocena, učinkovitejša je vaša ekološka vožnja.

- Povprečna učinkovitost ekološke vožnje (območje **A**);
- indikator spremembe hitrosti (območje **B**);
- funkcija predvidevanja zaviranja (območje **C**);

»Ekološ.izobr.«

Ta meni oceni vaš način vožnje in vam v skladu s tem posreduje nasvete za optimalno porabo goriva.

SEZNANJANJE, PREKINITEV SEZNANJANJA NAPRAV BLUETOOTH® (1/3)

Seznanjanje novega telefona Bluetooth®

Za uporabo sistema za prostoročni način morate pri prvi uporabi najprej seznaniti svoj prenosni telefon Bluetooth® s sistemom v vozilu.

Povezava omogoča sistemu zaznavo in shranitev telefona Bluetooth®. S sistemom lahko seznanite največ pet telefonov, istočasno pa je lahko s sistemom za prostoročno telefoniranje povezan samo en.

Seznanjanje se izvede neposredno prek multimedijskega sistema ali telefona.

Sistem in telefon morata biti vklopljena. Pripravite se, da je funkcija Bluetooth® v vašem mobilnem telefonu vklopljena in vidna ter da jo lahko druge naprave prepoznajo (za dodatne informacije glejte navodila za uporabo telefona).

Pri nekaterih znamkah in modelih telefonov so lahko funkcije za prostoročno telefoniranje delno ali v celoti nezdržljive s sistemom vozila.



Seznanjanje telefona Bluetooth® prek multimedijskega sistema

- Vključite povezavo Bluetooth® na telefonu;
- pritisnite »Nastavitev« > »Bluetooth« > »Iskanje naprave Bluetooth«;
- prepričajte se, da je telefon vključen in viden na povezavi Bluetooth®;
- izberite telefon na seznamu naprav, ki jih zazna sistem;
- Na zaslonu telefona se prikaže sporočilo.

Ovisno od telefona pritisnite »Poveži se« ali »Seznani se«, da dovolite seznanjanje.

- Odvisno od telefona s tipkovnico vnesite kodo, ki se je prikazala na zaslonu multimedijskega sistema;
- Na zaslonu telefona se prikaže še eno sporočilo s predlogom za samodejno seznanjanje z multimedijskim sistemom pri naslednjih uporabah. Sprejmite to dovoljenje, če ne želite ponoviti tega postopka.

Ovisno od telefona vas lahko sistem med seznanjanjem pozove, da potrdite prenos imenika in zgodovine klicev v multimedijski sistem. Sprejmite deljenje, če želite te podatke prenesti v multimedijski sistem.

Prav tako lahko dovolite, da pri naslednjih postopkih seznanjanja sistem samodejno prenese imenik in zgodovino klicev.

Opomba: pomnilnik multimedijskega sistema je omejen, zato je možno, da ne bodo uvoženi vsi stiki.

SEZNANJANJE, PREKINITEV SEZNANJANJA NAPRAV BLUETOOTH® (2/3)

Vaš telefon je zdaj seznanjen z multimedij-skim sistemom.

Opomba: čas seznanjanja se razlikuje glede na znamko in model telefona.

Če seznanjanje ne uspe, ponovite postopek. Če telefon ni viden za sistem, kadar ta išče naprave Bluetooth®, glejte navodila za upo-rabo telefona.

Seznanjanje telefona Bluetooth® z multimedij-skim sistemom prek telefona

- Vključite povezavo Bluetooth® telefona in sistema;
- pri Media Nav Evolution v glavnem meniju pritisnite »Nastavitve« > »Bluetooth« > »Preverjanje pristnosti zunanje na-prave«. Tako bo sistem viden za druge telefone Bluetooth®;
- na zaslonu se prikaže sporočilo z geslom in preostalim časom, ko bo sistem še vedno viden;
- na telefonu priključite seznam z napravami Bluetooth®, ki so na voljo;

Pri vklopu sistema »Media Nav Evolution« se zadnja seznanjena na-prava samodejno poveže s sistemom.

- izberite multimedij-ski sistem »Media Nav Evolution« med napravami, ki so na voljo v predvidenem času, in odvisno od tele-fona s tipkovnico vnesite geslo, ki se je prikazalo na zaslonu sistema.

na zaslonu telefona se prikaže sporočilo, da je telefon zdaj seznanjen z multimedij-skim sistemom Media Nav Evolution.

Opomba: čas seznanjanja se razlikuje glede na znamko in model telefona.

Če seznanjanje ne uspe, ponovite postopek.



Cilj sistema za prostoročno te-lefoniranje je olajšati komunika-cijo tako, da se zmanjša število dejavnikov tveganja, a so ne-kateri še vedno prisotni. Obvezno upo-števajte veljavno zakonodajo države, v kateri ste.

SEZNAVANJE, PREKINITEV SEZNAVANJA NAPRAV BLUETOOTH® (3/3)

Prekinitev seznanjanja telefona Bluetooth® s sistemom Media Nav Evolution

Prekinitev seznanjanja omogoča izbris enega telefona iz pomnilnika sistema za prostoročno telefoniranje.

V glavnem meniju pritisnite »Nastavitev« > »Bluetooth« in nato »Prikaz seznama naprav Bluetooth«. Pritisnite ikono »koša za smeti« 2 ob imenu telefona, ki ga želite izbrisati s seznama. Potrdite izbiro s pritiskom na »V redu«.

Prekinitev seznanjanja vseh telefonov Bluetooth® s sistemom Media Nav Evolution.

Prav tako lahko odstranite vse telefone, ki ste jih predhodno seznanili, iz pomnilnika sistema za prostoročni način. V glavnem meniju pritisnite »Nastavitev« > »Bluetooth« > »Prikaz seznama naprav Bluetooth«, nato pa »Možnosti« in »Izbriši vse«. Potrdite odstranitev vseh seznanjenih telefonov tako, da pritisnete »V redu«.



»Spreminjanje gesla«

Geslo sistema za seznanjanje telefonov Bluetooth®, sestavljeno iz štirih števk, lahko prilagodite.

V glavnem meniju pritisnite »Nastavitev« > »Bluetooth« > »Spreminjanje gesla«.

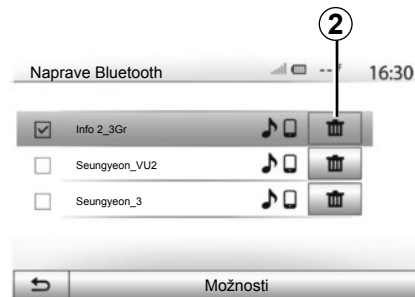

»Pametni telefon«

Ta funkcija je na voljo na drugi strani menija »Bluetooth« ter omogoča dostop do pomoči za vklop in delovanje glasovnega upravljanja (glejte poglavje »Uporaba glasovnega upravljanja«).

VZPOSTAVITEV, PREKINITEV POVEZAVE NAPRAV BLUETOOTH® (1/2)

Vzpostavitev povezave s seznanjenim telefonom Bluetooth®

Nobenega telefona ni mogoče povezati s sistemom za prostoročno telefoniranje, če ni bil predhodno seznanjen. Glejte poglavje »Seznanjanje/prekinitev seznanjanja naprav Bluetooth®«.

Telefon mora biti povezan v sistem za prostoročno telefoniranje, da lahko dostopate do vseh njegovih funkcij.

Samodejni priklop

Ko se sistem za prostoročno telefoniranje zažene, išče predhodno seznanjene telefone v bližini (to iskanje lahko traja eno minuto). Sistem se samodejno poveže z zadnjim povezanim telefonom, če:

- je povezava Bluetooth® telefona vključena;
- ste pri seznanjanju predhodno dovolili, da se telefon samodejno poveže s sistemom.

Opomba: če se med vzpostavitvijo povezave pogovarjate, se pogovor samodejno prenese na zvočnike v vozilu.

Opomba: priporočljivo je, da sprejmete in dovolite vsa sporočila, ki se prikažejo na vašem telefonu pri seznanjanju s sistemom, da se samodejno prepoznavanje lahko nemoteno izvede.

Ročna povezava

V glavnem meniju izvedite naslednji postopek:

- pritisnite »Telefon«;
- pritisnite »Prikaz seznama naprav Bluetooth«;
- izberite ime telefona, ki ga želite povezati.

Vaš telefon je povezan z multimedijским sistemom.

Vzpostavitev povezave ni uspela

Če vzpostavitev povezave ni uspela, preverite ali:

- naprava je vklopljena;
- naprava je konfigurirana tako, da sprejme zahtevo sistema za samodejno povezavo;
- baterija naprave ni izpraznjena;
- naprava je bila predhodno povezana s sistemom za prostoročno telefoniranje;
- funkcija Bluetooth® vaše naprave in sistema je vključena;

Opomba: daljša uporaba sistema za prostoročno telefoniranje povzroči hitrejšo praznjenje baterije naprave.

VZPOSTAVITEV, PREKINITEV POVEZAVE NAPRAV BLUETOOTH® (2/2)

Spreminjanje povezanega telefona

Kadar koli lahko vzpostavite ali prekinete povezavo naprave Bluetooth®.

V glavnem meniju pritisnite »Naprava s predstavnostjo« in nato »Nastavitve« in »Seznam naprav«.

Izberite napravo, ki jo želite povezati, in potrdite s pritiskom na »V redu«.

Pred imenom vašega telefona se bo prikazala majhna reža **1**, ki pomeni, da je povezava vzpostavljena.



Prekinitev povezave s telefonom

Če želite prekiniti povezavo med telefonom in Media Nav Evolution, pritisnite na ime vaše naprave. Majhna reža **1** bo izginila.

Če se med prekinitvijo povezave pogovarjate po telefonu, se pogovor samodejno prenese na telefon.

UPORABA GLASOVNEGA PREPOZNAVANJA (1/3)

Sistem glasovnega prepoznavanja (odvisno od telefona)

Multimedijski sistem omogoča uporabo sistema za glasovno prepoznavanje z združljivim pametnim telefonom. Tako lahko upravljate funkcije svojega pametnega telefona z glasom, ne da bi roke umaknili z volana.

Opomba: sistem za glasovno prepoznavanje v pametnem telefonu omogoča samo uporabo funkcij telefona. Ne omogoča pa interakcije z drugimi funkcijami multimedijskega sistema, kot so multimedijski sistem, radio, Driving eco2 itd.

Opomba: položaj gumba za glasovno prepoznavanje se razlikuje glede na različico vozila (upravljalna enota na ali pod volanom).

Opomba: pri uporabi glasovnega prepoznavanja bo sistem uporabil jezik, ki je določen v vašem telefonu.

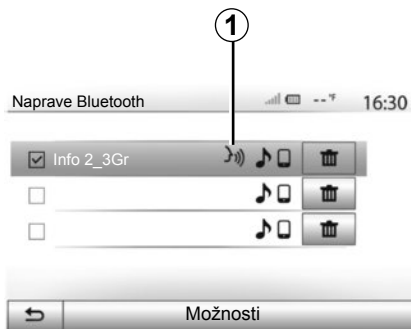

Aktiviranje

Če želite vključiti sistem za glasovno prepoznavanje, je treba, da:

- vaš pametni telefon lovi omrežje 3G, 4G ali Wifi;
- vključite Bluetooth® na pametnem telefonu in ga naredite vidnega za druge naprave (glejte navodila za uporabo telefona);
- seznanite in povežite pametni telefon z multimedijskim sistemom (glejte poglavje »Seznanjanje/prekinitev seznanjanja naprav Bluetooth®«);



Opomba: oznaka **1** v meniju »Nastavitve« > »Bluetooth« > »Prikaz seznama naprav Bluetooth« vas opozarja, da je glasovno prepoznavanje vašega pametnega telefona združljivo z multimedijskim sistemom.

- Držite pritisnjen gumb za glasovno prepoznavanje na upravljalni enoti pod volanom ali na kratko pritisnite pri upravljalni enoti na volanu.

Zvočni signal in prikaz zaslona **A** vas bosta obvestila, da je glasovno prepoznavanje vključeno. Govorite glasno in razumljivo.

UPORABA GLASOVNEGA PREPOZNAVANJA (2/3)

B

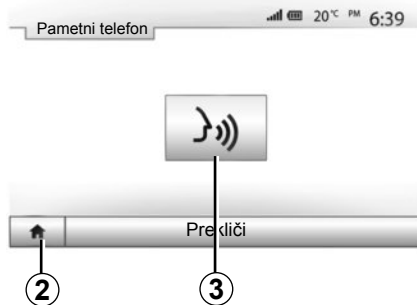

Uporaba

Ko je glasovno prepoznavanje vključeno, ga uporabite tako, da na kratko pritisnete gumb na volanu ali pod njim v vašem vozilu ali na kratko pritisnete gumb **3** na zaslonu na dotik pri Media-Nav.

V glavni meni se lahko kadar koli vrnete s pritiskom na **2**.

Opomba: pri uporabi glasovnega prepoznavanja funkciji »Mediji« in »Radio« nista na voljo in nista dostopni v glavnem meniju multimedijskega sistema.

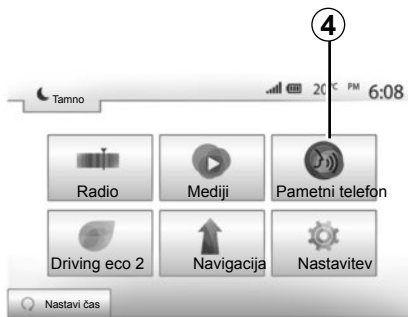

V glavnem meniju multimedijskega sistema pritisnite **4**, da se vrnete na zaslon **B**.

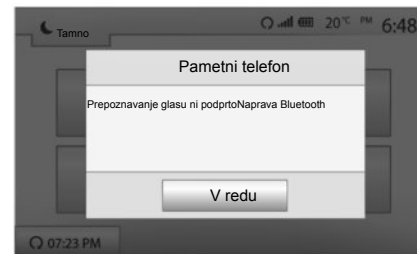

Deaktiviranje

Držite pritisnjeno tipko za glasovno prepoznavanje na zaslonu **B**, gumb na volanu ali gumb na upravljalni enoti pod volanom.

Opomba: če poskusite uporabiti sistem za glasovno prepoznavanje z gumbom na volanu ali pod volanom v vozilu z uporabo pametnega telefona, ki je trenutno seznanjen in pozneje nima na voljo te funkcije, vas o tem obvesti pojavno sporočilo na zaslonu multimedijskega sistema.

UPORABA GLASOVNEGA PREPOZNAVANJA (3/3)

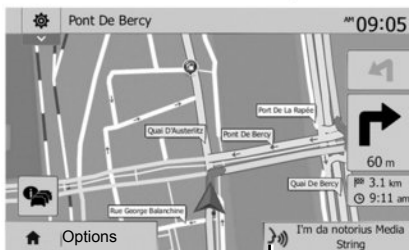

5

Uporaba med navigacijo

Glasovno prepoznavanje lahko uporabljate med navigacijo. Oznaka 5 pokaže, da je glasovno prepoznavanje vključeno.

Opomba: če uporabljate glasovno upravljanje med navigacijo, se medij, ki ga trenutno poslušate, zamenja z glasovnim prepoznavanjem za ves čas njegove uporabe.



7

Pomoč

Na voljo je dodatna pomoč glede delovanja in pogojev uporabe sistema za glasovno prepoznavanje. V ta namen pritisnite »Začetna stran« > »Nastavitve« > »Bluetooth«. Izberite drugo stran s pritiskom na 7 in nato 6

Ta funkcija vam v obliki zaslonskih prikazov razloži uporabo glasovnega prepoznavanja pa tudi:

- pogoje;
- združljive telefone;



- vklop in izklop funkcije z upravljalno enoto na volanu ali pod volanom;
- način, kako delovati na zaslon;
- funkcije na voljo;
- obseg funkcij.

IMENIK TELEFONA

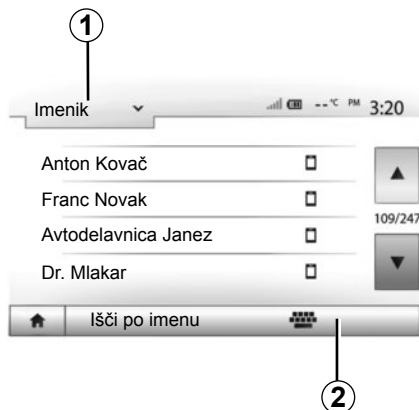

V meniju »Telefon« pritisnite **1**, da se prikaže seznam menijev, nato pa »Imenik« za dostop do imenika telefona v sistemu.

Uporaba imenika telefona

Uporabljate lahko vnose v imenik telefona, ki so zabeleženi v njem.

Ko povežete sistem in telefon Bluetooth® prek brezžične tehnologije Bluetooth®, se številke iz imenika telefona prenesejo v imenik sistema, če so v vaši napravi stiki shranjeni v pomnilniku telefona.

Opomba: pri nekaterih telefonih vas lahko sistem pozove, da pri seznanjanju potrdite prenos imenika telefona v sistem.

Klicanje številke iz imenika

Ko v imeniku najdete stik, ki ga želite poklicati, izberite zeleno številko, da jo pokličete.

Iskanje stika v imeniku

Pritisnite **2** in z uporabo številke tipkovnice vnesite priimek ali ime stika, ki ga želite poiskati.

Odvisno od znamke in modela telefona se lahko zgodi, da prenos vaših stikov v multimedijски sistem ne deluje.



Priporočljivo je, da se med vnašanjem številke ali iskanjem stika ustavite.

VZPOSTAVLJANJE, SPREJEMANJE KLICA (1/3)

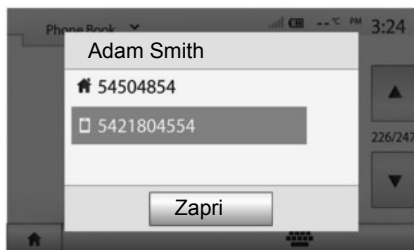

Vzpostavlanje klica iz imenika

Pri povezanem telefonu v meniju »Telefon« izberite »Imenik« v spustnem meniju **1**.

Izberite stik (ali ustrezno številko, če ima stik več številk). Klic se vzpostavi samodejno, potem ko pritisnete številko stika.

Opomba: prek multimedijskega sistema lahko kličete s pomočjo glasovnega prepoznavanja v vašem pametnem telefonu. Glejte poglavje »Uporaba glasovnega prepoznavanja«.

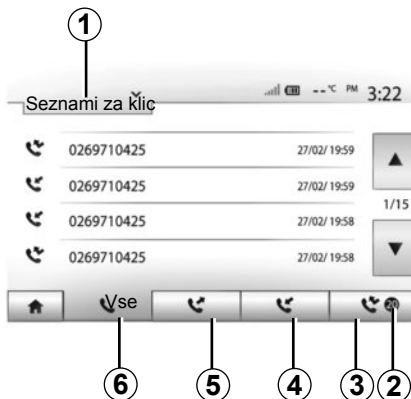

Klicanje številke iz zgodovine klicev

Za klicanje lahko uporabite seznam klicev, shranjenih v pomnilniku telefona.

Ko povežete napravo in telefon s funkcijo Bluetooth® prek brezžične tehnologije Bluetooth®, se številke s seznamov »Vsi klici«, »Klicane številke«, »Prejeti klici« in »Zgrešeni klici« iz vašega telefona samodejno prenesejo na seznam klicev v multimedijem sistemu.

Pritisnite **1**, da se seznam prikaže na »Seznami za klic«.

Pritisnite **6**, da dostopite do seznama vseh klicev.

Pritisnite **5**, da dostopite do seznama klicanih števil.

Pritisnite **4**, da dostopite do seznama prejetih klicev.

Pritisnite **3**, da dostopite do seznama zgrešenih klicev.

Opomba: oznaka **2** kaže število zgrešenih klicev.

Na vseh treh seznamih so stiki prikazani od najnovejšega do najstarejšega. Izberite stik, ki ga želite poklicati.

VZPOSTAVLJANJE, SPREJEMANJE KLICA (2/3)

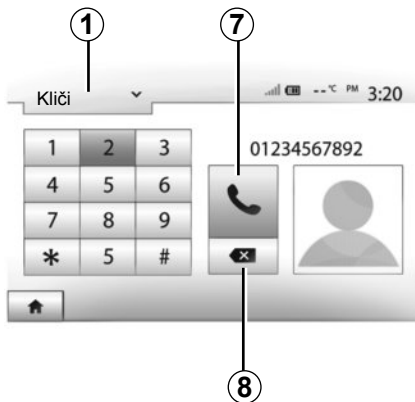

Vnos številke

Pritisnite **1**, da se prikaže seznam, nato pa »Kličič« za klicno številko.

Pritisnite tipke s števkami, da vnesete številko, nato pritisnite **7**, da jo pokličete.

Če želite izbrisati številko, pritisnite **8**. Z daljšim pritiskom na **8** lahko izbrišete vse številke naenkrat.



Priporočljivo je, da se med vnašanjem številke ali iskanjem stika ustavite.

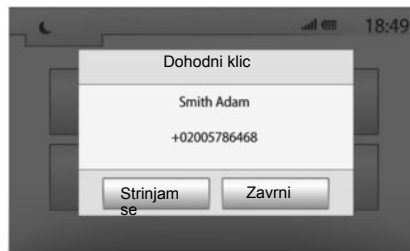

Sprejem klica

Ob sprejemu klica se na zaslonu multimedijskega sistema prikaže sporočilo z naslednjimi informacijami o klicatelju:

- ime stika (če je klicateljeva številka v vašem imeniku);
- številka klicatelja;
- »Neznana številka« (če številke ni mogoče prikazati).

Opomba: če se med navigacijo prikaže sporočilo dohodnega klica, se na zaslon navigacijskega sistema vrnete tako, da sprejmete ali zavrnete klic.

Opomba: dohodni klic lahko sprejmete ali zavrnete prek daljinskega upravljalnika vozila.

VZPOSTAVLJANJE, SPREJEMANJE KLICA (3/3)

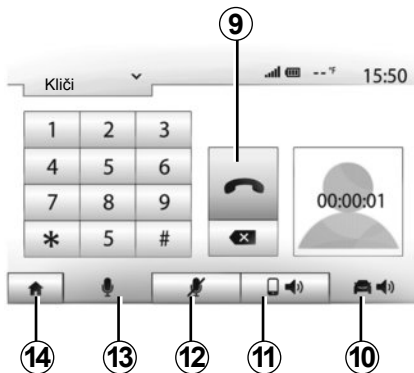

Med pogovorom

Med pogovorom lahko:

- prižgete/ugasnete mikrofona s pritiskom na **12** ali **13**;
- prekinete klic s pritiskom na **9**;
- poslušate zvok pred zvočnika telefona s pritiskom na **11**;

- slišite zvok prek zvočnika vozila s pritiskom na **10**;
- pritisnete **14**, da se vrnete na prejšnji zaslon (npr. na zaslon navigacijskega sistema) ali na trenutni zaslon.

ZAGON MOTORJA NA DALJAVO (1/3)



Ko je ta funkcija na voljo, lahko z njo programirate oddaljeni zagon motorja, če želite potniški prostor ogreti ali prezračiti do 24 ur pred uporabo vozila.

Nastavitev časa vklopa funkcije

- Vključite kontakt, nato v glavnem meniju pritisnite **1**. Prikaže se zaslon **A**;
- v vrstici »Samodejni zagon« izberite gumb »Vklop« za vklop funkcije;

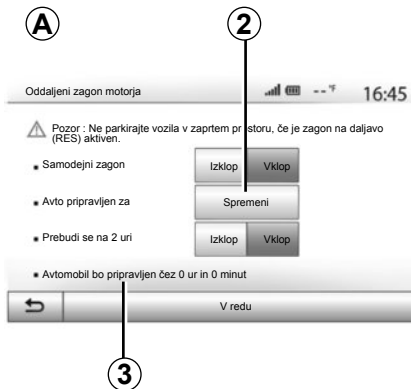

- določite uro odhoda, ko želite uporabiti vozilo in začeti vožnjo, s pritiskom na tipko **2**;
- pritisnite puščici »gor« in »dol«, da pomaknete ure in minute do želenega časa;
- pritisnite »V redu« za potrditev. Oznaka **3** prikazuje preostali čas do trenutka, ko želite uporabiti vozilo;



- ob zagonu motorja nastavite stikala klimatske naprave na zeleno temperaturo za potniški prostor (glejte 2. poglavje navodil za uporabo vozila), nato pa izključite kontakt.

Za vklop oddaljenega zagona s programiranjem je treba izbrati čas, ki je vsaj 15 minut pozneje kot čas, prikazan v multimedijem sistemu.

ZAGON MOTORJA NA DALJAVO (2/3)

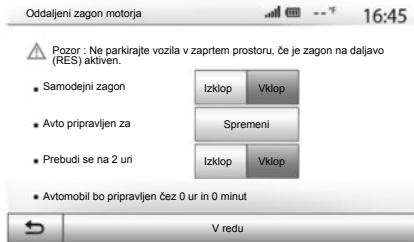

Zagon motorja na daljavo deluje, če:

- je ročica v nevtralnem položaju (prazen tek) pri vozilih z ročnim ali robotiziranim menjalnikom;
- je ročica v položaju **P** pri vozilih z avtomatskim menjalnikom;
- je kontakt izključen;
- so vsi odpiralni deli (pokrov motornega prostora, vrata in prtijažnik) zaprti in zaklenjeni, ko zapustite vozilo.

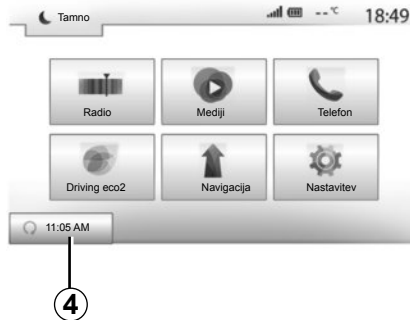

« Prebudi se na 2 uri »

Ta funkcija omogoča, da se vozilo samodejno zažene vsake dve uri, če zunanja temperatura pade pod -5°C . Za vklop te funkcije mora biti sistem prezračevanja izklopljen.

Pri zelo nizkih temperaturah se bo vozilo samodejno zagnalo za približno deset minut in bo nato ugasnilo. Vozilo se bo na vsaki dve uri ponovno zagnalo (z dovoljenimi največ 5 zagoni), če zunanja temperatura zahteva zagon motorja (pod -5°C).

Če se zunanja temperatura ne spusti pod -5°C , se vozilo ne bo samodejno zagnalo, bo ostalo dve uri v stanju pripravljenosti in nato zmerilo zunanjo temperaturo. Če bo zunanja temperatura nižja od -5°C , se bo motor znova zagnal.

V ekstremnih razmerah oddaljeni zagon s programiranjem morda ne bo deloval.

Ob uri, nastavljeni za zagon motorja na daljavo, se motor zažene in ostane prižgan približno deset minut.

Pritisnite »Vklop« za vklop te funkcije ali »Izklop« za njen izklop.

Opomba: če ste vključili in določili uro, ob kateri želite uporabiti vozilo in začeti vožnjo, oznaka **4** kaže uro odhoda vozila, kot ste jo predhodno nastavili.



Voznikova odgovornost

Nikoli ne puščajte otroka, odrasle osebe, ki potrebuje pomoč drugih, ali živali samih v vozilu, niti za kratek čas. V primeru zagona motorja na daljavo ali nastavitve zagona bi namreč lahko ogrozil sebe in druge, če bi vključil prestavo ali razno opremo, kot so pomik stekel ali sedeži z električnim upravljanjem ...

Obstaja nevarnost smrti ali hudih telesnih poškodb.



Ne ustavljajte vozila s prižganim motorjem na mestih, kjer lahko hitro vnetljive snovi, npr. suha trava ali listje, pridejo v stik z vročim izpušnim sistemom.



Ne uporabljate funkcije zagona motorja na daljavo ali nastavitve zagona, če je vozilo pokrito z zaščitno prevleko.

Obstaja nevarnost požara.



Ne uporabljajte funkcije zagona motorja na daljavo ali nastavitve zagona motorja v garaži ali zaprtem prostoru. Obstaja nevarnost zastrupitve ali zadužitve zaradi izpušnih plinov.



Izključite funkcijo zagona motorja na daljavo ali nastavitve zagona motorja, preden odprete pokrov motornega prostora.

Obstaja nevarnost opeklin in hudih poškodb.

KAMERA ZA VZVRATNO VOŽNJO

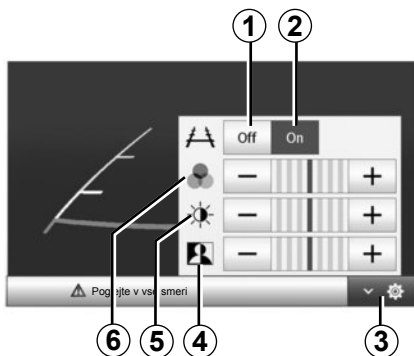

Delovanje

Pri prehodu v vzvratno prestavo (in še približno 5 sekund po prehodu v katero drugo prestavo) se na zaslonu navigacijskega sistema prikaže slika okolice na zadnjem delu vozila z indikatorjem oddaljenosti.

Ko je doseženo rdeče območje, si za natančno zaustavitev pomagajte s prikazom odbijača.

Opomba: kamera za vzvratno vožnjo ne sme biti prekrita (z umazanijo, blatom, snegom ...).

Nastavitve

Pritisnite **3** za prikaz seznama nastavitvev.

Prikaz indikatorja oddaljenosti lahko vklopite ali izklopite s pritiskom gumba **1** ali **2**.

S pritiskom na »+« ali »-« lahko nastavite kontrast **4**, svetlost **5** in barve **6**.



Ta funkcija predstavlja dodatno pomoč. Zato ne more v nobenem primeru nadomestiti voznikove pazljivosti in odgovornosti

Voznik mora biti stalno pozoren na nepredvidene dogodke, ki se lahko zgodijo med vožnjo: zato med manevriranjem vedno pazite, da v okolici vozila ni premičnih ovir (kot so na primer otrok, žival, otroški voziček, kolo ...) oziroma manjših ali ožjih ovir (srednje velik kamen, količek ...).

Opomba: Če želite več informacij o kameri za vzvratno vožnjo, glejte navodila za uporabo vozila.

Zaslon prikazuje zrcalno sliko.

Indikator oddaljenosti je prikazan s projekcijo na ravnih tleh; te informacije ne smemo upoštevati, ko se prikaže na navpičnem predmetu ali na predmetu, postavljenem na tleh.

Predmeti, ki se pojavijo na robu zaslona, so lahko deformirani.

V primeru močne svetlobe (sneg, vozilo na soncu ...) je lahko vidljivost kamere motena.



Za dostop do nastavitve multimedijskega sistema na začetnem zaslonu pritisnite »Nastavitve« in nato izberite rubriko v spodnjem delu zaslona.

Nastavitve zvoka

Glejte poglavje »Nastavitve zvoka«.

Nastavitve zaslona

»Svetlost«

Svetlost zaslona lahko prilagajate po svojih željah. Predlagani so trije načini:

- »Nizko«;
- »Mediji« (srednja);
- »Visoko«.

« Način zemljevida »

Če želite izboljšati vidljivost na zaslonu navigacijskega sistema podnevi in ponoči, lahko spremenite kombinacijo barv na zemljevidu.

- »Samod«: GPS prikaže zasloni zemljevid. Prehod v dnevni ali nočni način je samodejen ob vklopu luči.
- »Dan«: Zasloni zemljevid je vedno prikazan v svetlih barvah.
- »Noč«: Zasloni zemljevid je vedno prikazan v temnih barvah.

»Klimatska Info«

Ta možnost vam omogoča, da vključite/izključite prikaz informacij o klimatski napravi pri spreminjanju nastavitvev.

»Ozadje«

S to funkcijo lahko izberete med prikaznima načinoma temen ali svetel.

Nastavitve Bluetooth®

Glejte poglavje »Seznanjanje/prekinitvev seznanjanja naprav Bluetooth®«.

NASTAVITVE SISTEMA (2/3)

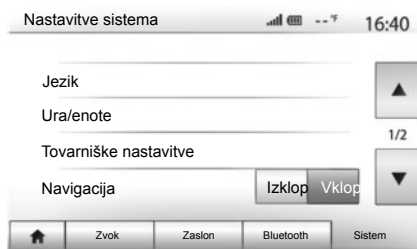

Nastavitev sistema

»Jezik«

S to funkcijo lahko spremenite jezik, ki se uporablja v sistemu, in jezik glasovnega vodenja.

Če želite spremeniti jezik, izberite zeleni jezik in potrdite izbiro s pritiskom na »V redu«.

»Ura«

S to funkcijo lahko izberete obliko zapisa časa (»12 h« ali »24 h«).

Opomba: ura je parameter, ki ga GPS nastavi samodejno. Če želite imeti lokalno uro, morate imeti zemljevide države, v kateri ste.

Če želite ročno nastaviti uro, pritisnite »Ura/enote« in nato izberite »Nastavitev časa«.

»enote«

S to funkcijo lahko nastavite enote razdalje, prikazane v multimedijem sistemu. Izbirate lahko med kilometri – »km« in miljami – »mils«.

»Tovarniške nastavitve«

S to funkcijo lahko za različne parametre znova uporabite privzete nastavitve.

- Vse: ponastavi vse »Tovarniške nastavitve« na privzete nastavitve.
- Telefon: povrne vse parametre, povezane s telefonom.
- Navigacijski sistem: povrne vse parametre, povezane z navigacijskim sistemom.
- Avdio/mediji/radio/sistem: povrne vse nastavitve, povezane z zvokom, mediji in radijem.

»Navigacija«

S to funkcijo lahko vključite ali izključite navigacijo sistema.

»Različica sistema«

S to funkcijo lahko preverite različico sistema.

NASTAVITVE SISTEMA (3/3)

Varnostna koda

Vaš zvočni sistem je zaščiten z varnostno kodo (ki jih priskrbi pooblaščen prodajalec). Omogoča elektronski zaklep zvočnega sistema ob prekinitvi povezave (nepriključen akumulator, odklopljen sistem, pregorela varovalka itd.).

Če želite, da bo zvočni sistem deloval, morate vnesti kodo, ki je sestavljena iz štirih števk.

Zabeležite si jo in jo hranite na varnem mestu. Če jo izgubite, se obrnite na predstavnika proizvajalca.

Vnos kode

Pritisnite gumb **A** na sprednji strani multimedijskega sistema, da vklopite sistem. Prikaže se sporočilo »CODE«, ki mu sledijo štirje presledki, in številna tipkovnica.

S številsko tipkovnico vnesite ustrezno kodo, nato pa pritisnite »V redu«, da potrdite.

Napaka pri vnosu kode

Če vnesete nepravilno kodo, se prikaže sporočilo »Nepravilen PIN. Sistem je zaklenjen.«.

Počakajte 60 sekund in znova vnesite kodo.

Po vsaki novi napaki se čas čakanja podvoji.

POSODOBITEV SISTEMA (1/4)



Z uporabo ključa USB in računalnika, povezanega z internetom, je mogoče:

- posodobiti vsebino kart;
- posodobiti multimedijski sistem;
- kupiti nove karte;
- posodobiti vsebino točk zanimanja.

V nekaterih državah sta prenos in vklop možnosti tveganih območij protipravna in lahko pomenita kršitev zakonodaje.

Namestitev programske opreme

Namestite Naviextras Toolbox v računalnik z le nekaj kliki. Toolbox lahko prenesete na spletni strani proizvajalca.

Ko prenesete namestitveno datoteko s spletnega mesta Naviextras.com, jo preprosto dvokliknite, da zaženete postopek namestitve.

Sledite navodilom, ki se pojavijo na zaslону.

Ustvarjanje spletnega računa

Če se želite povezati, kliknite ikono »Not logged in« v orodni vrstici na vrhu strani ali kliknite gumb »Povezava« na glavnem zaslonu Toolbox. Če niste registrirani na spletnem mestu Naviextras.com, lahko to preprosto storite tako, da v Toolbox na strani za povezavo kliknete gumb »Register«.



Zajamčena posodobitev kartice

Po dostavi vašega novega vozila lahko 90 dni brezplačno posodobljate karte. Potem so posodobitve plačljive.

Zaslони, ki so prisotni v teh navodilih za uporabo, niso pravno zavezujoči.

POSODOBITEV SISTEMA (2/4)

Registracija sistema v Toolbox

Če želite svoj multimedijiški sistem registrirati s svojim uporabniškim profilom, morate v multimedijiški sistem najprej vstaviti prazen ključ USB.

Opomba: če želite izvedeti, kako vstavite ključ USB, v navodilih glejte poglavje »Navigacijski sistem«, zlasti razdelek »Vstavljanje ključa USB«.

Opomba: ključ USB ni priložen sistemu.

Opomba: uporabljeni ključ USB mora biti formatiran v formatu FAT32 in mora imeti najmanj 4GB in največ 32GB prostora.

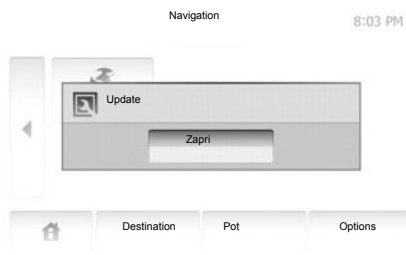

Shranjevanje sistema na ključ USB

Ko vstavite ključ USB v priključek USB multimedijiškega sistema, na drugi strani izberite »Navigacija« > »Options« > »Posodobi zemljevid« > »Options« > »Posodobi«.

Opomba: za registracijo sistema na ključu USB zaženite vozilo in ne zaustavite motorja, ko se podatki nalagajo.

Postopek posodobitve se začne samodejno. Med postopkom posodobitve ne upravljajte več sistema.

Ko je posodobitev končana, se multimedijiški sistem znova zažene z vsemi novimi funkcijami, ki ste jih posodobili.

Vstavite ključ USB v računalnik (ki mora biti povezan z internetom). Ko je sistem povezan in ga Toolbox najde na seznamu povezanih sistemov, se ime sistema (ali naprave) prikaže v zgornjem delu okna Toolbox.

Če sledite navodilom in povežete ključ USB, se vaš sistem registrira v vaš uporabniški profil, ko se povežete.

POSODOBITEV SISTEMA (3/4)

Prenos posodobitev na ključ USB

Če ste pridobili brezplačne ali plačljive vsebine, kliknite gumb za posodabljanje v menijski vrstici na levi strani Toolbox.

Z gumbom za posodabljanje na zaslonu prikažete vse posodobitve, ki so na voljo:

- izdelke, ki ste jih pridobili, a jih še niste namestili (posodobitve ali dodatke);
- brezplačne posodobitve in dodatke iz kataloga, ki ste jih dodali na seznam za namestitev;
- posodobitve sistema (če je na voljo novejša različica);
- in posebne brezplačne posodobitve.

Vse posodobitve, ki so na voljo, so prikazane po regijah v obliki seznama in na vrtiljivi karti.

Privzeto so izbrani vsi izdelki, ki so na voljo za namestitev v vseh regijah. Če želite začasno izpustiti neko regijo, odznačite okvirček pred vrstico te regije. Ko pregledate prikazane posodobitve, kliknite gumb »Namestitev« na spodnjem delu zaslona, da zaženete postopek namestitve.

Toolbox začne prenašati in nameščati izbrane posodobitve. Počakajte, dokler se ne prikaže sporočilo, da je postopek zaključen.

Toolbox vas opozori, če izbrani izdelki presegaajo največjo prostornino multimedijskega sistema. V tem primeru lahko izberete, katere izdelke želite namestiti v sistem ali izbrisati iz sistema, da ne presežete največje zmogljivosti pomnilnika.

Četudi izdelke izbrišete iz sistema, so še naprej vaša last in jih lahko pozneje brezplačno namestite.

Med posodabljanjem ne odstranite ključa USB iz sistema niti ga ne deaktivirajte.



V nekaterih državah sta prenos in aktiviranje možnosti radarskih opozoril protipravna in lahko pomenita kršitev zakonodaje.

POSODOBITEV SISTEMA (4/4)

Posodobitev sistema in kart

Prenos posodobitev v vozilo

Ko je prenos končan, lahko ključ USB odstranite iz računalnika. Vstavite ključ USB v vhod USB multimedijskega sistema vozila.

Opomba: za posodobitev zemljevidov zaženite vozilo in ne zaustavite motorja, ko se podatki nalagajo.

Ko je multimedijski sistem vklopljen, samodejno prepozna posodobitve, ki so na voljo v ključu USB, in predlaga posodobitev sistema ali kart glede na posodobitve, ki so na voljo v ključu USB. Med nameščanjem posodobitve ne izklopite multimedijskega sistema.

Opomba: prenos in namestitev posodobitve sistema sta možna le, če obstaja novejša različica.

A

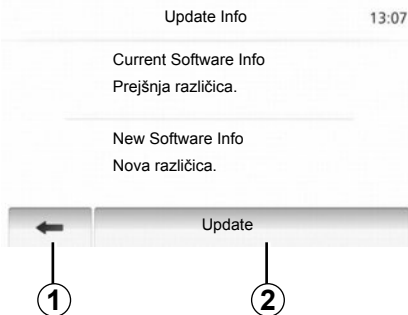

- Ko priključite ključ USB, se samodejno prikaže zaslon **A**;
- pritisnite **2**, da zaženete posodobitev;
- pritisnite **1**, da se vrnete na prejšnji zaslon.

S pritiskom gumba **2** zaženete postopek posodobitve. Med postopkom posodobitve ne upravljajte s sistemom.

Med postopkom posodobitve se lahko multimedijski sistem samodejno znova zažene. Počakajte, da se prikaže zaslon radia.

Ko je posodobitev končana, se multimedijski sistem znova zažene z vsemi novimi funkcijami, ki ste jih posodobili.

O licenci

Za izvirne kode GPL, LGPL, MPL in druge odprtokodne licence, vsebovane v tem izdelku, obiščite spletno mesto <http://opensource.lge.com>.

Kot dopolnilo izvornim kodam so vsi zadevni pogoji licence, izključitve odgovornosti in navedbe avtorskih pravic na voljo za prenos.

Tudi LG Electronics vam bo na zahtevo, poslano na elektronski naslov opensource@lge.com, poslal odprte kode, zapisane na nosilcu CD-ROM, proti plačilu stroškov, ki krijejo izdatke pri distribuciji (kot so izdatki za nosilce, pošiljanje in vzdrževanje).

Ta ponudba velja tri leta od datuma, ko ste kupili izdelek.

Če med posodobitvijo pride do neželene prekinitve, postopek ponovite od začetka.

MOTNJE DELOVANJA (1/3)

Sistem		
Opis	Vzroki	Rešitve
Prikazana ni nobena slika.	Vklopljen je ohranjevalnik zaslona.	Preverite, ali ni vklopljen ohranjevalnik zaslona.
	Sistem je izključen	Temperatura v notranjosti vozila je prenizka ali previsoka.
Zvok ni slišen.	Glasnost je najmanjša ali je vklopljen nemi način.	Povečajte glasnost ali izključite nemi način.
	Vir izbranega sistema ni pravilen.	Preverite vir izbranega sistema in se prepričajte, da je izhodni vir multimedijški sistem.
Levi, desni, sprednji ali zadnji zvočnik ne oddaja zvoka.	Parametri balance ali fader so napačni.	Pravilno nastavite zvok balance ali fader.
Prikazani čas ni pravilen.	Nastavitev ure je nastavljen na »Auto« in sistem ne sprejema več signala GPS.	Premikajte vozilo, dokler na najдете signala GPS.

Mediji		
Opis	Vzroki	Rešitve
Zvok ni slišen.	Glasnost je najmanjša ali je vklopljen nemi način.	Povečajte glasnost ali izključite nemi način.

MOTNJE DELOVANJA (2/3)

Navigacija		
Opis	Vzroki	Rešitve
Zvok ni slišen.	Glasnost menija »Navigacija« je najmanjša ali je vklopljen nemi način.	Povečajte glasnost (»Možnosti« v meniju »Navigacija«) ali izključite nemi način. Glasnost v načinu GPS lahko nastavite med glasovnim vodenjem.
Položaj vozila na zaslonu ne ustreza dejanskemu položaju vozila.	Oteženo določanje položaja vozila zaradi sprejema GPS.	Premikajte vozilo, dokler ne dosežete dobrega sprejema signalov GPS.
Informacije na zaslonu ne ustrezajo dejanskemu stanju.	Različica sistema je zastarela.	Kupite najnovejšo različico sistema.
Nekatere rubrike menija niso na voljo.	Med posameznimi procesi upravljanja, ki se izvajajo, nekatere rubrike niso na voljo.	
Glasovno vodenje ni na voljo.	Navigacijski sistem ne upošteva križišča. Glasovno vodenje je izključeno.	Povečajte glasnost. Preverite, ali je glasovno vodenje vključeno.
Glasovno vodenje ne ustreza dejanskemu stanju.	Glasovno vodenje se lahko razlikuje glede na okolje.	Pri vožnji upoštevajte dejanske pogoje.
Predlagana pot se ne začne ali ne zaključi na zeleni točki.	Sistem ne prepozna cilja.	Vnesite pot blizu zelenega cilja.

MOTNJE DELOVANJA (3/3)

Telefon		
Opis	Vzroki	Rešitve
Zvok in zvonjenje nista slišna.	Prenosni telefon ni povezan s sistemom. Glasnost je najmanjša ali je vklopljen nemi način.	Preverite, ali je prenosni telefon povezan s sistemom. Povečajte glasnost zvonjenja ali izključite nemi način.
Klicanje ni mogoče.	Prenosni telefon ni povezan s sistemom. Aktivirano je zaklepanje tipkovnice telefona.	Preverite, ali je prenosni telefon povezan s sistemom. Odklenite tipkovnico telefona.



ABECEDNO KAZALO (1/2)

A

ARTIST (izvajalec)..... SLO.20
AUX (zunanji vhod)..... SLO.19 → SLO.21

B

BALANCE (razmerje glasnosti levo/desno)..... SLO.24
BASS (nizki toni)..... SLO.24
Bluetooth®..... SLO.50, SLO.53, SLO.58

C

cilj SLO.30 → SLO.35, SLO.33, SLO.40, SLO.43 – SLO.44

D

dodelitev telefona SLO.50

E

EKO vožnja..... SLO.49
enota za razdaljo SLO.67
etapa..... SLO.40

F

funkcije SLO.4 → SLO.6

G

glasnost SLO.14
glasnost povezave SLO.14
glasnost zvonjenja SLO.25
glasnost: prilagajanje glede na hitrost SLO.14, SLO.24
glasovno prepoznavanje SLO.10, SLO.55 → SLO.57
glasovno upravljanje SLO.55 → SLO.57
GPS (sistem globalnega pozicioniranja)
sprejem SLO.26
sprejemnik SLO.26, SLO.47

I

imenik SLO.58
izbira
skladba/posnetek SLO.21
izbiranje številke SLO.60
izključitev zvoka SLO.14

J

jezik
spremeni SLO.67
jeziki SLO.67

K

kamera za vzvratno vožnjo SLO.65
kartografski simboli SLO.27
klicanje SLO.58 – SLO.59
knjižica z naslovi SLO.33, SLO.43 – SLO.44

M

MENI SLO.9
meni cilja SLO.30 → SLO.35
motnje pri delovanju SLO.73 → SLO.75
MP3 SLO.19

N

način 3D/2D SLO.36
način LIST/LISTE (seznam) SLO.16
način MANU/MANUEL (ročno) SLO.15
način MEMO (spomin) SLO.16
nastavitev SLO.41
nastavitev SLO.46 → SLO.48, SLO.66 → SLO.68
osvetlitev SLO.66
razmerje zvoka levo/desno SLO.25
razmerje zvoka spredaj/zadaj SLO.25
zvok SLO.24 – SLO.25, SLO.66
nizkotonci SLO.25

O

obvoz SLO.40, SLO.48
odklop telefona SLO.54

P

podroben potovalni načrt SLO.35, SLO.38, SLO.41
POI (pomembne interesne točke) SLO.29, SLO.31 – SLO.32, SLO.42
položaj vozila SLO.27
pospešeno iskanje SLO.19
potrditev cilja SLO.34 – SLO.35

ABECEDNO KAZALO (2/2)

povezava Bluetooth.....	SLO.53
prekinitev klica.....	SLO.10
preklic dodelitve telefona.....	SLO.51
prenosni avdio predvajalnik Bluetooth®	
razdruževanje.....	SLO.20
združevanje.....	SLO.20
prevzem klica.....	SLO.10, SLO.60
prikluček Jack.....	SLO.9, SLO.21
priključitev telefona.....	SLO.53
priljubljene	
izbriši.....	SLO.44
prometne informacije.....	SLO.17, SLO.48

R

radijska postaja.....	SLO.15 → SLO.18
RDS.....	SLO.4

S

shranjevanje radijske postaje.....	SLO.16
sistem	
posodobitev.....	SLO.69 → SLO.72
sprejem klica.....	SLO.60
stikala in gumbi za upravljanje.....	SLO.7 → SLO.10

Š

številčenje.....	SLO.60
------------------	--------

T

tipkovnica s črkami.....	SLO.13
TMC Info Trafic.....	SLO.35

U

ura.....	SLO.67
prikaz podatkov na zaslonu.....	SLO.67
USB.....	SLO.69 → SLO.72
USB ključ.....	SLO.69 → SLO.72
USB prikluček.....	SLO.9, SLO.20, SLO.69 → SLO.72

V

valovna dolžina.....	SLO.15 → SLO.18
----------------------	-----------------

SLO.78

varnostna koda.....	SLO.68
visokotonci.....	SLO.24 – SLO.25
vnos naslova.....	SLO.30
vođenje	
glasovno.....	SLO.36 → SLO.41
vključitev.....	SLO.36
zemljevid.....	SLO.36 → SLO.41
vožnja.....	SLO.11

W

WMA.....	SLO.19
----------	--------

Z

zaslon	
meni.....	SLO.6
nastavitve.....	SLO.42
prikaz navigacijskega sistema.....	SLO.6, SLO.36 → SLO.41
stanje pripravljenosti.....	SLO.9, SLO.11
zaslon navigacijskega sistema.....	SLO.36 → SLO.41
zaustavitev.....	SLO.11
zemljevid	
digitalni zemljevid.....	SLO.26
merilo.....	SLO.27
nastavitve.....	SLO.42, SLO.45
prikaz.....	SLO.27, SLO.42
zgodovina klicev.....	SLO.59
zunanji vir.....	SLO.19 → SLO.21

Ž

željeni cilj.....	SLO.28, SLO.31 – SLO.32, SLO.42
-------------------	---------------------------------

Precauzioni d'uso	1.3
Generalità	1.4
Descrizione generale	1.4
Presentazione dei comandi	1.7
Accensione / Spegnimento.	1.11
Funzionamento e utilizzo	1.12
Volume sonoro	1.14
Radio/AUX.	1.15
Ascoltare la radio	1.15
Sorgenti audio ausiliarie.	1.19
I servizi	1.22
Regolare il suono	1.24
Navigazione.	1.26
Il navigatore	1.26
Leggere una mappa	1.27
Inserire una destinazione	1.30
Guida assistita	1.36
Impostazioni della carta	1.42
Gestire i preferiti.	1.43
Regolazione della navigazione.	1.45
Driving-ECO ²	1.49
Dispositivo Bluetooth®	1.50
Associare/disassociare un apparecchio Bluetooth®	1.50
Connettere/disconnettere apparecchi Bluetooth®	1.53
Utilizzare il riconoscimento vocale	1.55
Rubrica telefonica.	1.58
Effettuare, ricevere una chiamata	1.59
Avviamento del motore a distanza	1.62
Telecamera di retromarcia.	1.65

Impostazioni sistema	1.66
Aggiornamento del sistema	1.69
anomalie di funzionamento	1.73

PRECAUZIONI D'USO

È tassativo seguire le precauzioni riportate in basso durante l'utilizzo del sistema per motivi di sicurezza o di rischio di danneggiamento dei materiali. Rispettate obbligatoriamente le norme vigenti nel paese in cui vi trovate.



Precauzioni riguardanti la manipolazione del sistema

- Manipolate i comandi (nel frontale o al volante) e consultate le informazioni sullo schermo quando le condizioni del traffico lo permettono.
- Regolate il volume sonoro ad un livello moderato che permetta di ascoltare i rumori circostanti.

Precauzioni riguardanti la navigazione

- L'utilizzo del sistema di navigazione non sostituisce in alcun caso la responsabilità né la vigilanza del conducente durante la guida del veicolo.
- In base alle zone geografiche, la mappa può essere priva di informazioni sulle novità del percorso. Siate vigili. In ogni caso, il codice della strada ed i cartelli stradali hanno sempre priorità rispetto alle indicazioni del sistema di navigazione.

Precauzioni materiali

- Non effettuate alcuna operazione di smontaggio o modifica del sistema per evitare di danneggiare il materiale o il rischio di ustioni.
- In caso di cattivo funzionamento ed in caso di necessità di smontaggio, abbiate cura di rivolgervi al rappresentante del costruttore.
- Non inserite corpi estranei nel lettore.
- Non utilizzate prodotti a base di alcool e/o polverizzazione fluidi sull'area.

Precauzioni riguardanti il telefono

- Alcune leggi regolamentano l'utilizzo del telefono in auto. Esse non autorizzano quindi l'utilizzo del sistema di telefonia vivavoce in qualsiasi situazione di guida: il conducente deve essere padrone del volante;
- Telefonare mentre si è alla guida rappresenta un grosso fattore di distrazione e di rischio, questo per tutte le fasi di utilizzo (composizione numero, telefonata, ricerca di una voce in rubrica, ecc.).

La descrizione dei modelli, indicati in questo libretto, è stata stabilita a partire dalle caratteristiche tecniche note alla data di redazione del presente documento. **Il libretto di istruzioni raggruppa tutte le funzioni esistenti per i modelli descritti. La loro presenza dipende dal modello della dotazione, dalle opzioni scelte e dal paese di commercializzazione. Allo stesso modo, in questo libretto possono essere descritte funzionalità che verranno rese disponibili nel corso dell'anno.**

Per maggiori dettagli, rivolgersi alla Rete del marchio.

DESCRIZIONE GENERALE (1/3)

Introduzione

Il sistema multimediale del veicolo assicura le seguenti funzioni:

- radio RDS;
- radio DAB;
- gestione delle fonti audio ausiliarie;
- gestione dei Preferiti Internet con l'applicazione Aha®;
- telefono vivavoce;
- riconoscimento vocale;
- sistema di navigazione;
- informazioni sul traffico stradale (TMC);
- informazioni sulle zone di vigilanza;
- parcheggio assistito (telecamera di retromarcia);
- programmazione avviamento del motore a distanza;
- informazioni sul vostro stile di guida e consigli di guida al fine di ottimizzare il consumo di carburante.

Funzioni autoradio

Il sistema multimediale permette l'ascolto delle emittenti radio FM (modulazione di frequenza), DAB (diffusione audio digitale) e AM (modulazione di ampiezza).

Il sistema DAB permette di godere di una migliore resa acustica e di accedere alle informazioni testuali radio registrate (Intellitext) con scorrimento del testo, per visualizzare:

- notizie di attualità;
- risultati sportivi, ecc.

Il sistema RDS permette di visualizzare il nome di alcune stazioni o le informazioni trasmesse dalle stazioni radio FM:

- informazioni sullo stato generale del traffico stradale (TA);
- messaggio(i) di emergenza.

Funzione Aha®

L'applicazione Aha® consente di accedere ai preferiti (podcast, webradio, ecc.).

Nota: per utilizzare tutte le funzioni dell'applicazione Aha® sul vostro sistema multimediale, dovete scaricare l'applicazione sul vostro smartphone, attivare la localizzazione del telefono e collegarlo al sistema audio.

Funzione audio ausiliaria

Potete ascoltare il vostro lettore audio direttamente sugli altoparlanti del vostro veicolo. Avete più possibilità per collegare il vostro lettore, in base al tipo di apparecchio che possedete:

- presa Jack 3,5 mm;
- USB audio;
- connessione Bluetooth®.

Per maggiori dettagli sull'elenco dei telefoni compatibili, rivolgetevi a un rappresentante del marchio o consultate il sito Internet del costruttore, se disponibile.

DESCRIZIONE GENERALE (2/3)

Funzione telefonia vivavoce

Il sistema di telefonia vivavoce Bluetooth® ricopre le seguenti funzioni senza che dobbiate manipolare il vostro telefono:

- effettuare/ricevere/sospendere una chiamata;
- consultare l'elenco dei contatti della rubrica del telefono;
- consultare la cronologia delle chiamate passate dal sistema;
- chiamare i soccorsi.

Compatibilità dei telefoni

Alcuni telefoni non sono compatibili con il sistema vivavoce e non permettono di utilizzare tutte le funzioni offerte o non offrono una qualità acustica ottimale. Per maggiori dettagli sull'elenco dei telefoni compatibili, rivolgetevi a un rappresentante del marchio o consultate il sito Internet del costruttore, se disponibile.

Funzione di avviamento del motore a distanza

Quando disponibile, questa funzione consente anche di programmare l'avviamento del motore a distanza, in modo da riscaldare o areare l'abitacolo fino a 24 ore prima dell'utilizzo del veicolo.

Driving eco2

Il menu «Driving eco²» permette di visualizzare in tempo reale un punteggio globale che riflette il vostro stile di guida.

Funzione sistema di navigazione

Il sistema di navigazione determina automaticamente la posizione geografica del veicolo tramite la ricezione dei segnali GPS.

Esso propone un itinerario fino alla destinazione della vostra scelta grazie alla mappa stradale. Infine, indica il percorso da seguire, passo dopo passo, grazie allo schermo e ai messaggi vocali.

TMC informazioni sul traffico

Questa funzione vi informa in tempo reale sulle condizioni del traffico.

Avvisi di sicurezza stradale o punti di allerta

Questo servizio consente di ricevere avvisi in tempo reale, come gli avvertimenti per eccesso di velocità o la posizione delle zone di pericolo per la sicurezza stradale.



Il sistema di telefonia vivavoce ha solo lo scopo di facilitare la comunicazione diminuendo i fattori di rischio senza eliminarli del tutto. Rispettate obbligatoriamente le leggi vigenti nel paese in cui vi trovate.

DESCRIZIONE GENERALE (3/3)

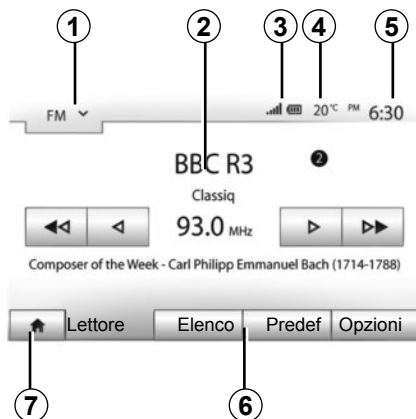

Visualizzazioni

Videata dei menu

- 1** Zona di selezione della modalità:
 - visualizza la modalità selezionata;
 - toccando la zona di selezione della modalità, compare il menu a discesa.
- 2** Zona Indice:
 - visualizza il contenuto di una voce di menu e le informazioni pertinenti.
- 3** Zona informazione telefonia:
 - se il sistema Bluetooth® è attivato, vengono visualizzati il livello di ricezione e il livello di batteria dell'apparecchio collegato.

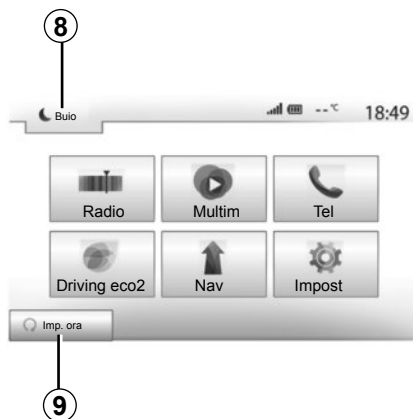

- 4** Temperatura esterna.
- 5** Zona ora.
- 6** Zona Menu:
 - visualizza il menu inferiore della modalità;
 - visualizza il menu attuale in evidenza.
- 7** Zona Home o ritorno alla navigazione.

A seconda della modalità in cui vi trovate, questa zona mostra:

- il pulsante Home: ritorna al menu Home;
- il pulsante Precedente: ritorna alla videata precedente;
- il pulsante Bandiera: torna allo schermo di navigazione.



- 8** Modalità stand-by e visualizzazione dell'orologio.
- 9** Zona di selezione dell'avviamento motore programmato.

Videata di navigazione

- 10** Modalità mappa (2D/3D e 2D Nord).
- 11** Nome della prossima via da imboccare secondo il vostro itinerario.
- 12** Informazioni audio attuali.
- 13** Opzioni di impostazione per itinerario e mappa.
- 14** Navigazione assistita vocale On/Off.
- 15** Informazioni sul traffico (TMC).

PRESENTAZIONE DEI COMANDI (1/4)

Le selezioni delle videate vengono effettuate tramite una pressione sulla parte desiderata dello schermo.

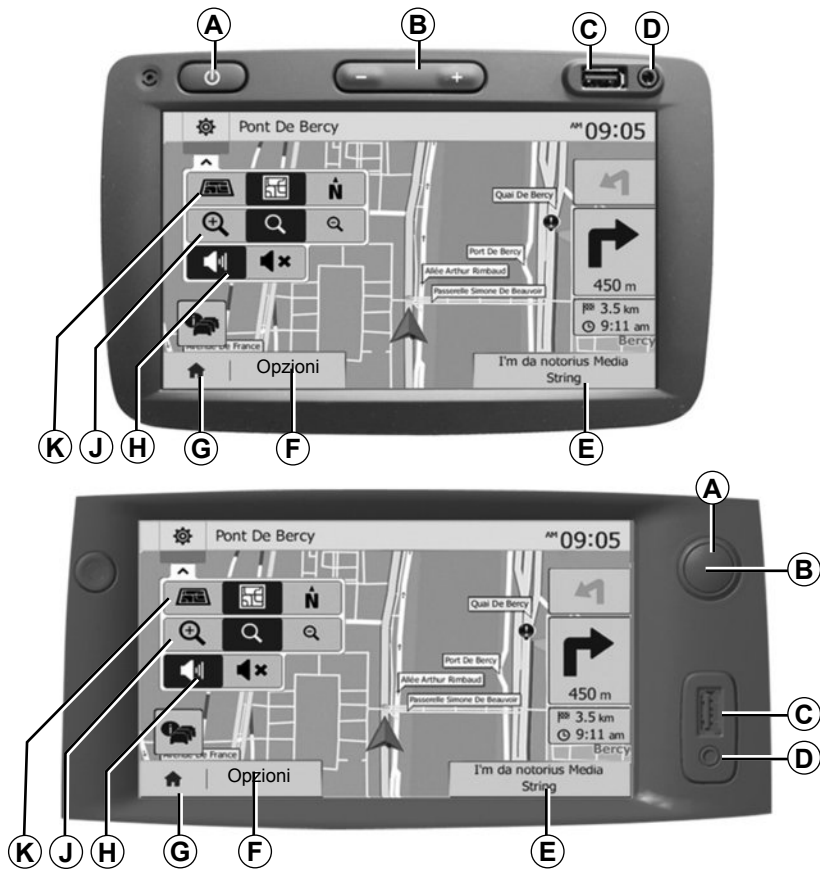

PRESENTAZIONE DEI COMANDI (2/4)

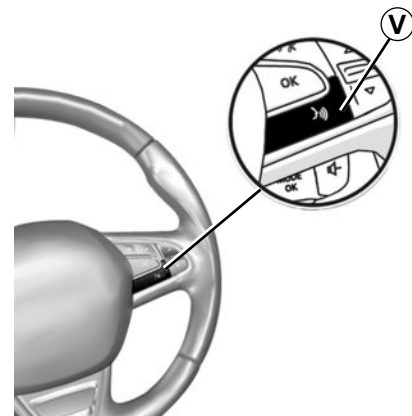
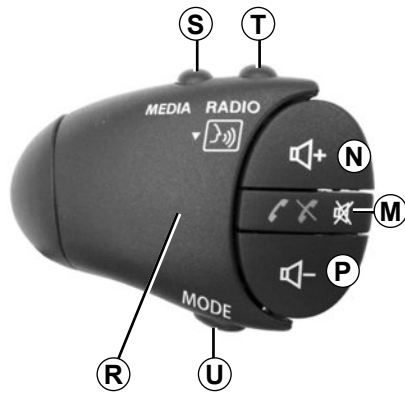
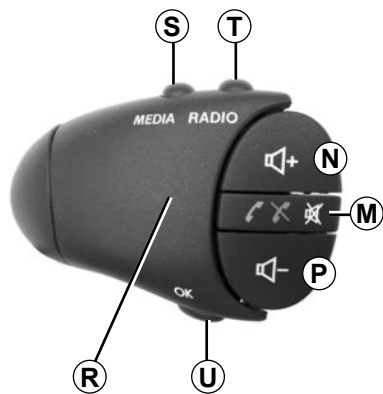
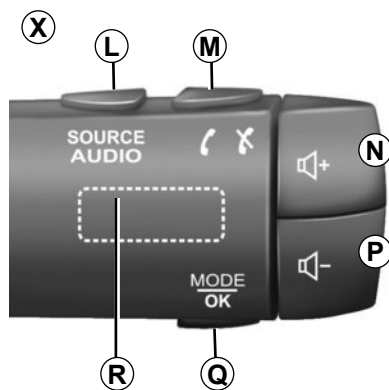
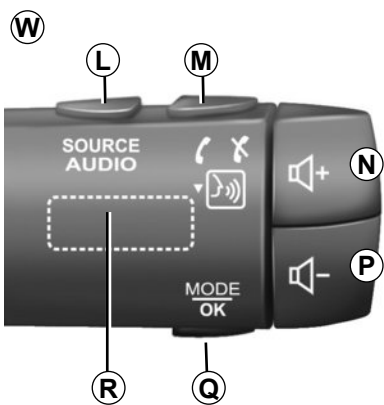

PRESENTAZIONE DEI COMANDI (3/4)

	Funzione
A	Pressione breve: videata di stand-by ON/OFF.
B, N, P	Regolare il volume.
C	Presa USB.
D	Presa Jack 3,5 mm.
E	Accedere all'attuale funzione multimediale (USB, AUX, AM, FM, DAB, iPod®, Bluetooth® e Aha®).
F	Accedere al menu «Opzioni».
G	Accedere al menu «Home».
	Telefonia o sorgenti ausiliarie: uscire dallo schermo attuale per tornare allo schermo di navigazione (in corso) o alla videata precedente.
H	Attivare/disattivare la navigazione assistita vocale.
J	Cambiare lo zoom di visualizzazione della mappa.
K	Cambiare la modalità di visualizzazione della mappa (2D/3D/2D Nord).

PRESENTAZIONE DEI COMANDI (4/4)

	Funzione
L	Selezionare la sorgente audio (USB, AUX, AM, FM, DAB, iPod®, Bluetooth® e Aha®).
M	<ul style="list-style-type: none">– Rispondere/chiudere;– Disinserire/reinserire il suono;– Pressione prolungata: attivare il comando vocale.
N+P	Attivare/disattivare soltanto per i comandi W e X .
Q, U	Cambiare modalità di selezione della stazione radio («Principale», «Elenco», «Programmata»).
R	Rotellina posteriore: <ul style="list-style-type: none">– Radio: cercare una stazione radio.– Media: cercare una traccia audio.
S	Scegliere una delle funzioni multimediali disponibili (USB, AUX, AM, FM, DAB, iPod®, Bluetooth® e Aha®).
T	<ul style="list-style-type: none">– Selezionare la modalità di ricezione radio/Alternare tra AM, DAB e FM;– Pressione prolungata: attivare/disattivare il comando vocale.
V	Pressione prolungata: attivare/disattivare il comando vocale.

ACCENSIONE/SPEGNIMENTO



Accensione

Il sistema multimediale si accende automaticamente all'inserimento del contatto.

Negli altri casi, premete il tasto **A** per accendere il sistema multimediale.

Con il contatto disinserito potete utilizzare il sistema per venti minuti.

Premete **A** per prolungare l'utilizzo del sistema multimediale di altri venti minuti circa.



Spegnimento

Il sistema si spegne automaticamente al disinserimento del contatto del veicolo.

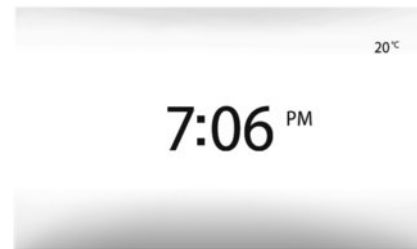

Videata di stand-by

La modalità videata di stand-by permette di spegnere la videata di visualizzazione.

In questa modalità, la radio o il sistema di navigazione assistita non funzionano.

La videata di stand-by visualizza l'ora e la temperatura esterna.

Premete brevemente il tasto **A** per attivare/disattivare la videata di stand-by.

FUNZIONAMENTO E UTILIZZO (1/2)

Touch screen

Pressione breve:

- selezione dell'opzione;
- esecuzione dell'opzione (videata di lettura multimediale).

Una pressione sul pulsante di avanzamento permette di passare al titolo seguente.

Pressione prolungata:

- memorizzazione di un elemento (videata radio).

Con una pressione prolungata sul numero preimpostato la stazione radio attuale viene memorizzata.

- Scorrimento rapido.

Con una pressione prolungata sul pulsante di scorrimento verso il basso si attiva uno scorrimento accelerato (a pagine).

- Avanzamento/ritorno rapido (videata di lettura multimediale).

Premete a lungo il pulsante Avanzamento/ritorno rapido per far scorrere in avanti/indietro la lettura.

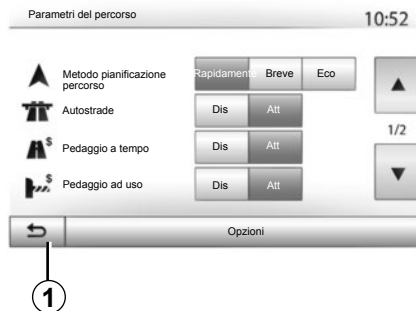

Ritorno al menu «Home»

Il sistema torna direttamente al menu «Home» in caso di pressione lunga su **1** a prescindere dalla vostra posizione nel sistema.

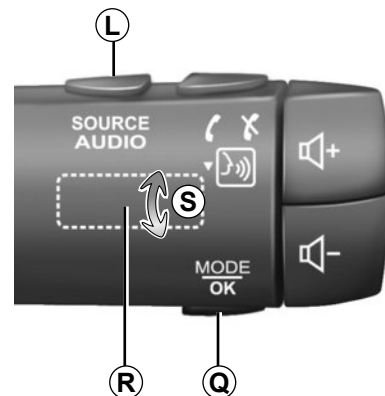

Utilizzare i comandi al volante

Premete il tasto **Q** per cambiare modalità di ricerca della stazione radio.

Ruotate la rotellina zigrinata **R** per cambiare stazione (movimento **S**).

Premete **L** per cambiare sorgente (USB, AUX, AM, FM, DAB, iPod®, Bluetooth® e Aha®).

FUNZIONAMENTO E UTILIZZO (2/2)

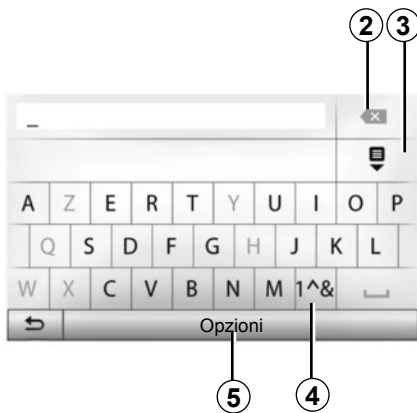

Premete **2** per cancellare l'ultimo carattere inserito.

Premete **3** per visualizzare l'elenco dei risultati.

Premete **4** per utilizzare cifre e simboli.

Premete **5** per cambiare la configurazione del tastierino.

Utilizzare un tastierino alfabetico

Per inserire una voce con l'ausilio di un tastierino alfabetico, selezionate ciascuna lettera sul tastierino.

Durante l'inserimento di ciascuna lettera, il sistema elimina l'evidenziazione di alcune lettere per facilitare l'operazione.

VOLUME

Volume

Regolate il volume sonoro ascoltando vari messaggi, sorgenti, suonerie e telefonate:

- ruotando o premendo **B**;
- o **N/P**.

Per regolare questa funzione, consultate il paragrafo «Preferenze audio» del capitolo «Regolare il suono».

La sorgente radio ascoltata si interrompe alla ricezione di informazioni stradali «TA», bollettini di informazioni o di un messaggio di avvertenza.



Regolate il volume sonoro a un livello moderato che permetta di ascoltare i rumori circostanti.

Interruzione del suono

Premete brevemente **M** o contemporaneamente **N** e **P** sul comando al volante. L'icona «MUTE» viene visualizzata nella parte superiore dello schermo per indicare che l'audio è disattivato.

Premete una seconda volta brevemente **M** o contemporaneamente **N** e **P** per riprendere l'ascolto della sorgente audio in corso.

Questa funzione si disattiva automaticamente quando si agisce sul volume e durante la trasmissione di un bollettino di informazioni o di informazioni stradali.

Adattamento automatico del volume in funzione della velocità

Quando questa funzione è attivata, il volume audio e il volume della navigazione variano in base alla velocità del veicolo.

Per attivare e regolare questa funzione, consultate il paragrafo «Adattamento del volume in funzione della velocità» del capitolo «Regolare il suono».

ASCOLTARE LA RADIO (1/4)

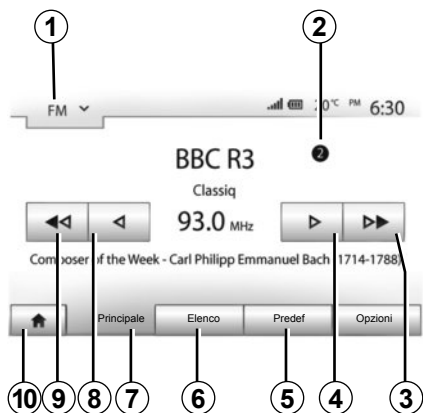

Scegliere una gamma delle onde

Per scegliere una gamma di onde

- premete **1**;
- selezionare la banda radio «FM», «AM» o «DAB» premendo la banda desiderata.

Scegliere una stazione radio «FM», «AM» o «DAB»

Esistono più modi per selezionare una stazione radio.

Dopo aver selezionato la gamma delle onde, scegliete la modalità premendo sulle schede **5**, **6** o **7**.

Sono disponibili tre modalità di ricerca:

- modalità «Frequenza» (scheda **7**);
- modalità «Elenco» (scheda **6**);
- modalità «Predef» (scheda **5**).

È possibile modificare queste modalità utilizzando il comando in prossimità del volante.

Nota: il riferimento **2** vi indica la posizione della stazione radio attualmente in ascolto nel vostro elenco di memorizzazione.

Modalità «Principale»

Questa modalità permette di cercare manualmente o automaticamente le stazioni radio scansionando la gamma di frequenza selezionata. Selezionate la modalità «Frequenza» premendo **7**.

Per cambiare la gamma di frequenza:

- in modalità manuale, spostate in avanti o indietro con incrementi di frequenza premendo consecutivamente **4** o **8**;
- in modalità automatica (ricerca) spostate in avanti o indietro la frequenza fino alla prossima stazione premendo **3** o **9**.

Se necessario, ripetete l'operazione a ogni arresto della ricerca.

Potete anche azionare la manopola **R** per passare alla prossima stazione.

Nota: per tornare alla schermata principale, premete il pulsante **10**.

ASCOLTARE LA RADIO (2/4)

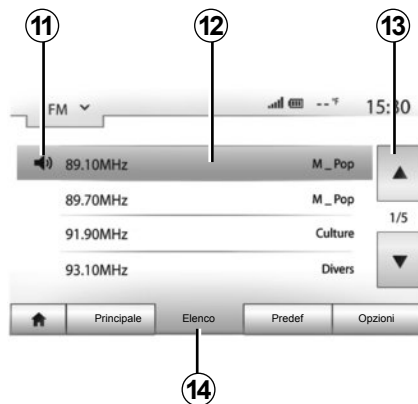

Modalità «Elenco»

Selezionate la modalità Elenco premendo **14**.

Questo modo di funzionamento permette di cercare facilmente una stazione di cui si conosce il nome all'interno di un elenco alfabetico (soltanto nella gamma «FM» e «DAB»).

Selezionate la stazione desiderata premendo sulla zona **12**.

Premete **13** per far scorrere tutte le stazioni.

Nota: il simbolo **11** vi indica la stazione che si sta ascoltando.

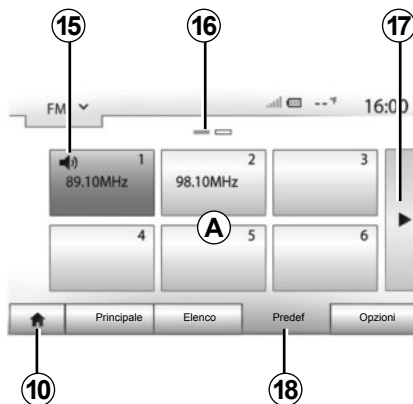

I nomi delle stazioni radio la cui frequenza non utilizza il sistema RDS non compaiono sulla videata. Solo la loro frequenza è indicata e classificata a fine lista.

Modalità «Predef»

Selezionate la modalità «Predef» premendo **18**.

Questa modalità vi permette di richiamare le stazioni memorizzate in precedenza (consultate il paragrafo «Memorizzare una stazione» di questo capitolo).

Premete uno dei tasti della zona **A** per scegliere le stazioni memorizzate.

Nota: per tornare alla schermata principale, premete il pulsante **10**.

Memorizzare una stazione

Selezionate un'emittente radio utilizzando uno dei modi descritti precedentemente. Premete a lungo uno dei tasti della zona **A**.

Potete memorizzare fino a 12 stazioni per gamma di onde.

Nota: il simbolo **15** vi indica la stazione che si sta ascoltando.

Il riferimento **16** indica il numero delle pagine presenti in questa rubrica.

Per passare alla pagina seguente, premete il tasto **17**.

ASCOLTARE LA RADIO (3/4)

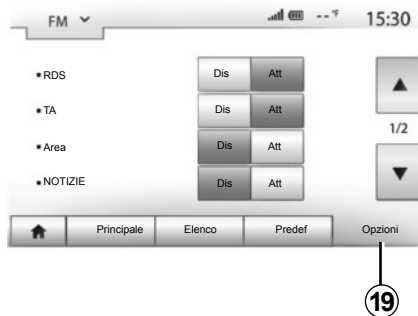

Impostazioni della radio

Visualizzate il menu delle impostazioni premendo **19**. Potete attivare o disattivare le funzioni premendo «Att» o «Dis» (il menu di configurazione varia a seconda della gamma di onde).

Sono disponibili le seguenti funzioni:

- «RDS» ;
- «TA» (info traffico);
- «Area»;
- «NOTIZIE»;
- «AM»;
- «Agg. elenco».

«RDS»

Alcune emittenti radio «FM» e «DAB» trasmettono informazioni testuali relative al programma che si sta ascoltando (ad esempio, il titolo di una canzone).

Nota: queste informazioni sono disponibili solo per alcune emittenti radio.

«TA» (info traffico)

Quando questa funzione è attivata, il sistema audio permette di ricercare e ascoltare automaticamente informazioni stradali non appena vengono trasmesse da alcune stazioni radio «FM» e «DAB».

Nota: la trasmissione automatica delle informazioni sul traffico è disattivata quando il sistema audio è impostato sulla gamma di onde «AM».

Le informazioni stradali sono trasmesse automaticamente e con priorità indipendentemente dalla sorgente ascoltata.

Per attivare o disattivare questa funzione, consultate il punto «Impostazioni della radio» di questo capitolo.

ASCOLTARE LA RADIO (4/4)

«AF»

La frequenza di una stazione radio «FM» può variare in base alla zona geografica.

Per poter rimanere all'ascolto di una stessa stazione radio anche quando si cambia zona, attivate la funzione «AF» in modo che il sistema audio possa seguire automaticamente le variazioni di frequenza.

Nota: questo mantenimento è possibile solo per alcune stazioni radio.

Nota: «AF» è disponibile solo se la funzione «RDS» è attivata.

Scarse condizioni di ricezione possono talvolta provocare delle variazioni di frequenza intempestive e spiacevoli. In tal caso, disattivate questa funzione.

Per attivare o disattivare questa funzione, consultate il paragrafo «Impostazioni della radio» di questo capitolo.

«NOTIZIE»

Quando è attivata, questa funzione permette di ascoltare automaticamente i bollettini di informazioni non appena vengono trasmessi da alcune stazioni radio «FM» o «DAB».

Se selezionate successivamente altre sorgenti, la diffusione del tipo di programma scelto interromperà la lettura delle altre sorgenti.

Per attivare o disattivare questa funzione, consultate il punto «Impostazioni della radio» di questo capitolo.

«AM»

Potete attivare o disattivare la lunghezza di onde «AM». Per attivare o disattivare questa funzione, consultate il punto «Impostazioni della radio» di questo capitolo.

«Agg. elenco»

Per aggiornare l'elenco delle stazioni radio e ottenere le più recenti, premete «Avvia».

Nota: preferibilmente, aggiornate l'elenco «DAB» dal primo avviamento del sistema.

SORGENTI AUDIO AUSILIARIE (1/3)

Il vostro sistema dispone di due tipi di ingressi ausiliari:

- con collegamento per la connessione di una sorgente audio esterna (lettore MP3, lettore audio, chiave USB, telefono...);
- con Bluetooth® (lettore audio Bluetooth®, telefono Bluetooth®).

Per conoscere la posizione di ingresso, fare riferimento al capitolo «Presentazione dei comandi».

Principi di funzionamento e collegamento

Esistono due tipi di collegamento:

- una presa USB;
- una presa Jack.

Collegate il lettore, a seconda del tipo di apparecchio di cui disponete.

Una volta effettuato il collegamento di una presa USB o di un jack, il sistema rileva automaticamente la sorgente ausiliaria.

Nota: la chiavetta USB utilizzata deve essere formattata con formato FAT32 e deve avere una capacità massima di 32Gb.



Selezionare una sorgente ausiliaria

Per selezionare una sorgente di ingresso, premete **1**.

Un elenco delle sorgenti di ingresso disponibili viene visualizzato istantaneamente:

- USB: chiavetta USB, lettore MP3, telefono, ecc.;
- iPod®: apparecchio con iPod® integrato ;
- BT: apparecchi Bluetooth®;

– Aha®: applicazione che raggruppa le stazioni radio preferite, i podcast, ecc.;

– AUX: presa Jack 3,5 mm.

In modalità di navigazione o durante l'ascolto della radio, selezionate la vostra sorgente audio ausiliaria premendo il tasto «Home» quindi «Multim».

Il sistema riprende l'ultima traccia audio ascoltata.



Manipolate il lettore audio quando le condizioni del traffico lo permettono.

Riponete in sede il lettore audio durante la guida (rischio di proiezione in caso di frenata brusca).

SORGENTI AUDIO AUSILIARIE (2/3)

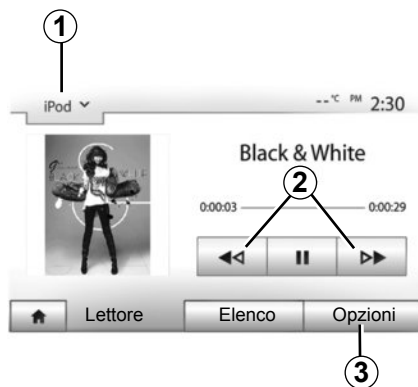

Formati audio

I formati della sorgente audio ausiliaria possono essere MP3 e WMA.

Letture rapida

Mantenete premuto **2** per l'avanzamento o il ritorno rapido. La lettura riprende quando si rilascia il tasto.

Ripetere

Questa funzione permette di ripetere una o tutte le tracce audio. Premete **3** quindi «Dis», «Traccia», «Cartella» o «Tutto».

Letture random

Questa funzione permette di leggere tutti i brani in modalità casuale. Premete **3**, quindi «Att» o «Dis».

Ingresso ausiliario: presa USB, Bluetooth®

Connessione: USB e lettore audio digitale portatile

Collegate la presa del lettore audio alla presa dell'ingresso USB del modulo. Una volta collegata la presa USB del lettore audio digitale, viene visualizzato il menu «USB».

Nota: alcuni tipi di lettori digitali non possono essere collegati.

Ricarica con la porta USB

Una volta collegata la presa USB del lettore alla porta USB dell'apparecchio, è possibile caricare o mantenere carica la batteria durante l'utilizzo.

Nota: certi apparecchi non consentono di ricaricare o mantenere carica la batteria quando sono collegati alla porta USB del sistema multimediale.

Connessione: iPod®

Collegate la spina del vostro iPod® all'ingresso USB dell'apparecchio. Una volta collegata la presa USB del vostro iPod®, viene visualizzato il menu «iPod».

Utilizzo

Selezionate «iPod» nell'elenco a discesa **1**, quindi premete la lista di lettura o la traccia audio desiderata sullo schermo del sistema multimediale.

Tutte le tracce audio del vostro «iPod» possono essere selezionate direttamente sullo schermo del sistema multimediale.

Nota: una volta collegato, non avete più la possibilità di comandare direttamente il vostro «iPod». Dovete utilizzare i tasti del frontalino del vostro sistema.

Nota: usate il cavo iPod® per un utilizzo esclusivo dell'iPod® durante il collegamento dell'iPod® alla presa USB.

SORGENTI AUDIO AUSILIARIE (3/3)

Connessione: Bluetooth®

Consultate il capitolo «Connettere/disconnettere apparecchi Bluetooth®». Una volta collegato il Bluetooth®, viene visualizzato il menu «BT».

Utilizzo

Selezionate «BT» nell'elenco a discesa **4**, quindi premete la lista di lettura o la traccia audio desiderata sullo schermo del sistema multimediale.

Tutte le tracce audio del vostro apparecchio Bluetooth® possono essere selezionate direttamente sullo schermo del sistema multimediale.

Nota: una volta collegato, non avete più la possibilità di comandare direttamente il lettore audio digitale. Dovete utilizzare i tasti del frontalino del vostro sistema.

Connessione: Aha®

Per ulteriori dettagli, fare riferimento alla sezione «Servizi». Una volta connessa l'applicazione Aha®, potete selezionare «Aha» nel menu a discesa **4**.



Selezionare una traccia

Per selezionare una traccia audio in una cartella, premete «Elenco» e poi selezionate una traccia **A** in questo elenco.

Per tornare al livello precedente nella struttura ad albero di una cartella, premete **5**.

Come impostazione standard, gli album sono classificati in ordine alfabetico.

A seconda del tipo di lettore digitale, potete affinare la vostra selezione per cartelle e file.

Nota: utilizzare preferibilmente una connessione USB per facilitare la ricerca dei brani.

Ingresso ausiliario: presa Jack

Connessione

Collegate la presa Jack del lettore audio alla presa dell'ingresso Jack.

Utilizzo

Selezionate «AUX» nell'elenco a discesa **4**, quindi selezionate la traccia desiderata sul vostro lettore. Nessuna indicazione relativa al nome dell'artista o del brano viene visualizzata sullo schermo del sistema.

Nota: è impossibile selezionare una traccia direttamente dal vostro sistema multimediale.

Per selezionare una traccia, dovete utilizzare direttamente il lettore audio quando il veicolo è fermo.

La qualità dell'audio proveniente dall'ingresso analogico (AUX) è solitamente inferiore alla qualità dell'audio degli ingressi digitali (USB, Bluetooth®).



Aha® : utilizzo

Presentazione

Aha® è un'applicazione che può essere scaricata dal vostro smartphone e che raggruppa i contenuti preferiti sotto forma di stazioni personalizzate.

Qui ritroverete i vostri contenuti preferiti quali:

- le web radio;
- la musica;
- gli audiolibri;
- Facebook
- Twitter...



Aha® vi propone anche informazioni su ristoranti e hotel in prossimità della vostra posizione GPS attuale e sul meteo.

Utilizzo

Per utilizzare l'applicazione Aha® con il vostro sistema multimediale:

- scaricate l'applicazione sul vostro smartphone;
- attivate la connessione Bluetooth® sullo smartphone e collegatelo al sistema multimediale;
- avviate l'applicazione tramite lo smartphone;
- create un account.

Connessione con il sistema multimediale

Per connettere Aha® con il vostro sistema Media Nav Evolution:

- attivate la connessione Bluetooth® del vostro smartphone. Consultate il capitolo «Connettere, disconnettere apparecchi Bluetooth®»;
- verificate che il vostro smartphone sia associato al sistema multimediale. Consultate il capitolo «Associare, disassociare apparecchi Bluetooth®»;
- verificate che i dati cellulari e la localizzazione del vostro smartphone siano attivati.

Potete selezionare «Aha » nel menu a discesa **1** una volta effettuata la connessione.

Nota: quando utilizzate la funzione Aha®, il trasferimento dei dati del telefono cellulare richiesti può comportare costi aggiuntivi non inclusi nell'abbonamento. L'ascolto di programmi con l'applicazione Aha® dipende dalla ricezione del telefono cellulare. Si consiglia una copertura di rete 4G minima.

SERVIZI (2/2)



Accedere ai preferiti Aha®

Per accedere ai preferiti Aha® dal menu principale del vostro sistema multimediale:

- selezionate «Multim»;
- premete il menu a discesa **1**;
- selezionare «Aha», quindi «Predef» nell'area nella parte inferiore dello schermo.

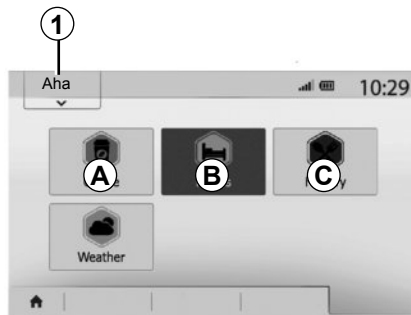

Utilizzo di Aha® con il sistema multimediale

Potete utilizzare Aha® con il vostro sistema multimediale per trovare un luogo di interesse in prossimità della vostra posizione. Per far ciò, dal menu principale selezionate «Multim», poi:

- premete **1**;
- selezionate Aha® nell'elenco a discesa;
- premete **2**;
- scegliete il tipo di luogo di interesse desiderato premendo sulla zona **A**, **B** o **C**.



Il sistema vi proporrà diversi luoghi in prossimità della vostra posizione fra cui poter scegliere. Premete il tipo di luogo di interesse desiderato.

In base al tipo di luogo di interesse scelto, potete contattarlo direttamente tramite il sistema multimediale premendo **3**. Affinché il sistema multimediale calcoli l'itinerario per portarvi direttamente alla destinazione desiderata, premete **4**.

Il sistema vi proporrà di aggiungere questa destinazione come nuova tappa o di definirla come un nuovo itinerario.

REGOLARE IL SUONO (1/2)

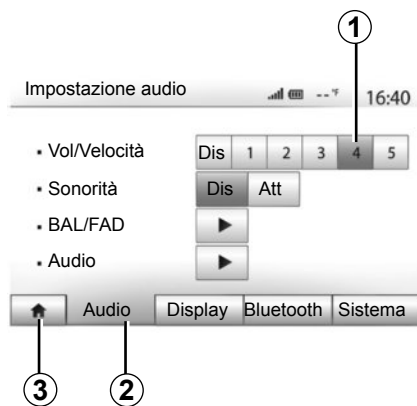

Visualizzate il menu delle impostazioni premendo «Home» > «Impost». Premete **2** per accedere ai parametri di gestione del suono.

Potete uscire dal menu delle impostazioni e tornare alla Home premendo **3**.

Adattamento automatico del volume in funzione della velocità («Vol/Velocità»)

Quando la velocità del veicolo supera i 40 km/h, il livello del volume aumenta rispetto alla regolazione originale.

Regolate il rapporto volume/velocità premendo uno dei pulsanti della zona **1**.

Potete disattivare questa funzione premendo «Dis».

«Sonorità»

Premete «Att» o «Dis» per attivare/disattivare la funzione Loudness, che consente di accentuare i bassi e gli acuti.

REGOLARE IL SUONO (2/2)

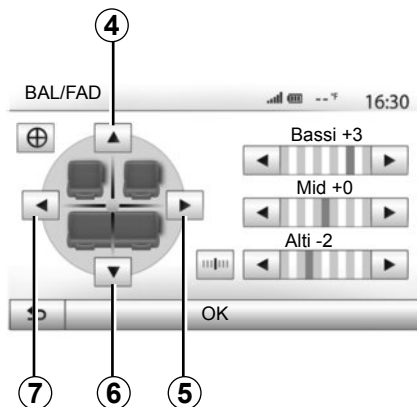

Ripartizione del suono lato sinistro/destro e anteriore/posteriore

Premete **5** o **7** per regolare il bilanciamento del suono sinistro/destro.
Premete **4** o **6** per regolare il bilanciamento del suono anteriore/posteriore.
Dopo avere impostato il bilanciamento, premete «OK» per confermare.

Bassi, intermedi, acuti

Premete le frecce di sinistra o di destra per regolare i bassi, gli intermedi e gli acuti.
Dopo avere effettuato la regolazione, premete «OK» per confermare.

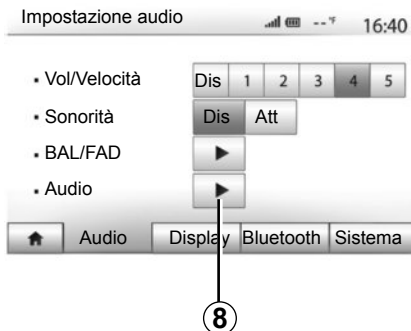

Preferenze audio

Visualizzate il menu delle preferenze audio premendo **8**.

Potete regolare il volume di ogni suono in maniera indipendente:

- «Audio»;
- «TA»;
- «Navigazione»;
- «Telefono»;
- «Suon.» (del telefono).

Per effettuare questa operazione premete «+» o «-».

Premete **10** per reinizializzare tutte le preferenze audio.

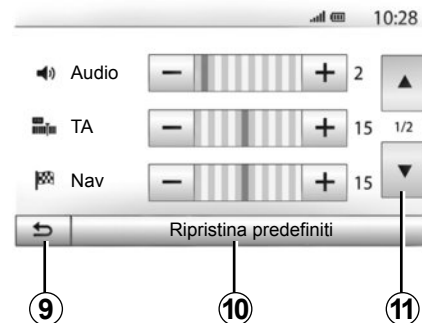

Premete **11** per passare alla seconda pagina.

Premete **9** per tornare alla videata precedente.

IL SISTEMA DI NAVIGAZIONE

Il sistema di navigazione

Il sistema di navigazione determina la vostra posizione e vi guida grazie alle informazioni:

- del ricevitore GPS;
- della mappa digitalizzata.

Il ricevitore GPS

Il sistema di navigazione utilizza i satelliti GPS (Global Positioning System) e GLONASS in orbita intorno alla Terra. Il ricevitore GPS riceve dei segnali emessi da diversi satelliti. Il sistema può quindi localizzare il veicolo.

Nota: dopo uno spostamento senza aver guidato su lunga distanza (traghetto, trasporto combinato treno-strada), il sistema può richiedere diversi minuti per funzionare normalmente.

Gli aggiornamenti, comprese le mappe, sono pubblicati regolarmente. In alcuni casi, è possibile che le strade cambino e che la cartografia non sia ancora stata aggiornata.

Nota: si consiglia di installare il software Naviextras Toolbox sul computer e di aggiornare il sistema regolarmente.

La mappa digitalizzata

La mappa digitalizzata contiene le mappe stradali e quelle delle città necessarie al sistema.

Chiave USB «Mappa»

Per installare la versione più recente consultate il capitolo «Aggiornamento mappa».

Nota: la chiavetta USB non è fornita con il sistema.

Nota: la chiavetta USB utilizzata deve essere formattata con formato FAT32 e deve avere una capacità massima di 32Gb.

Utilizzate preferibilmente la versione più recente.

Inserire la chiavetta USB

Inserite la chiavetta USB nella presa USB **C** del sistema.



LEGGERE UNA MAPPA (1/3)

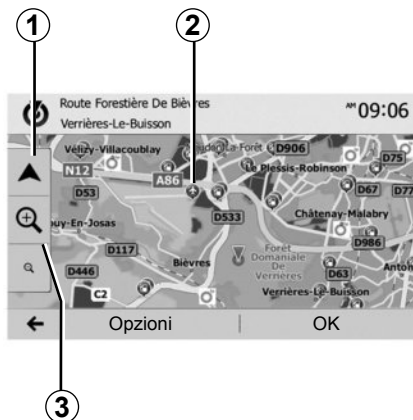

Visualizzazione della cartina

Per visualizzare la mappa attorno alla posizione del veicolo, premete «Home» > «Mappa».

Toccate la videata mappa.

Per spostarvi sulla mappa di navigazione, fatela scorrere nella direzione desiderata sulla videata. Premete **1** per tornare alla vostra posizione attuale.

Premete **3** per effettuare lo zoom avanti o indietro.

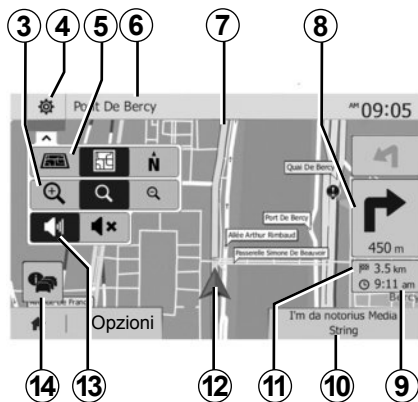

Legenda della cartina

- 4** Opzioni di visualizzazione di navigazione.
- 5** Accesso alle diverse modalità di visualizzazione:
 - modalità 3D;
 - modalità 2D;
 - modalità 2D Nord (la sezione superiore della mappa indica sempre il Nord).
- 6** Nome della prossima strada principale o informazione sul prossimo cartello segnaletico.
- 7** Itinerario calcolato dal sistema di navigazione.
- 8** Distanza e indicazione del prossimo cambio di direzione.

- 9** Ora di arrivo prevista.
- 10** Funzione multimediale attualmente in ascolto.
- 11** Distanza ancora da percorrere prima della destinazione
- 12** Posizione del veicolo sulla mappa di navigazione.
- 13** Attivare/disattivare la navigazione assistita vocale.
- 14** Info traffico. Premete questa zona per ricevere informazioni sugli incidenti presenti sul vostro itinerario.

Posizione GPS

Questa funzione permette di conoscere la localizzazione geografica del luogo selezionato (indirizzo/longitudine/latitudine).

Toccate il luogo desiderato sulla videata. Premete «Opzioni», quindi «Notizie» per trovare la posizione esatta del luogo selezionato.

Simboli cartografici

Il sistema di navigazione utilizza dei simboli **2** per visualizzare i punti di interesse (POI). Consultate il paragrafo «Visualizza i punti di interesse» del capitolo «Impostazioni cartina».

LEGGERE UNA MAPPA (2/3)



15

«Dove sono?»

Questa funzione vi permette di verificare le informazioni sulla posizione attuale e di cercare un POI nelle vicinanze. Funziona quando il GPS è attivato.

Premete «Opzioni» sulla videata mappa, quindi «Dove sono?».

In questa videata vengono visualizzate le informazioni seguenti:

- latitudine;
- longitudine;
- altitudine;
- numero civico;
- indirizzo attuale.

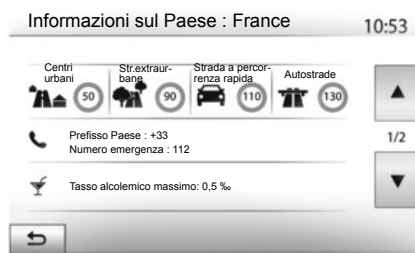

Informazioni sul paese

Premete **15**, quindi «Info Paese».

Questa funzione permette di visualizzare le informazioni sul paese in relazione alla posizione corrente.

In questa videata vengono visualizzate le informazioni seguenti:

- limite di velocità;

vengono visualizzati i limiti di velocità per le strade a percorrenza rapida. L'unità visualizzata dipende dai parametri regionali attivi. In assenza di dati disponibili, viene visualizzato il simbolo «--» al posto della tabella e del numero.

- Prefisso telefonico del paese;
- numero di emergenza;
- restrizioni legali in vigore nel paese:
 - tasso alcolemico consentito;
 - gilet di sicurezza obbligatorio;
 - estintore obbligatorio;
 - obbligo di tenere i fari sempre accesi;
 - lampadine di ricambio obbligatorie;
 - cassetta di pronto soccorso obbligatoria;
 - triangolo di segnalazione obbligatorio;
 - casco obbligatorio per i motociclisti;
 - catene da neve obbligatorie in inverno;
 - catene da neve raccomandate in inverno;
 - pneumatici da neve obbligatori in inverno;
 - pneumatici da neve raccomandati in inverno.

LEGGERE UNA MAPPA (3/3)



«Aiuto vicino»

Questa funzione permette di cercare assistenza nelle vicinanze della posizione attuale.

Premete **16** per aprire una nuova videata di ricerca rapida.



Informazioni disponibili in questa videata:

- autofficina;
- assistenza sanitaria e servizi di emergenza;
- commissariati di polizia;
- stazioni di servizio.

Per cercare una destinazione a partire da questa videata, consultate il capitolo «Inserire una destinazione» e le informazioni del punto «Selezionare punti di interesse (POI)».

INSERIRE UNA DESTINAZIONE(1/6)

Menu di destinazione

Premete «Home» > «Nav» > «Destinazione» per accedere al menu di destinazione.

Il menu di destinazione propone diversi metodi per indicare una destinazione:

- inserire un indirizzo (completo o parziale);
- selezionare un indirizzo da «Punti di interesse (POI)»;
- selezionare una destinazione tra quelle precedenti;
- selezionare un indirizzo a partire dalle destinazioni preferite;
- selezionare una destinazione sulla mappa;
- selezionare una latitudine e una longitudine.

Inserire un indirizzo

Per inserire un indirizzo, premete **1**.

Questa voce permette di inserire l'indirizzo completo o parziale: nazione, città, via e numero civico.

Nota: sono ammessi solo gli indirizzi noti dal sistema nella mappa digitalizzata.

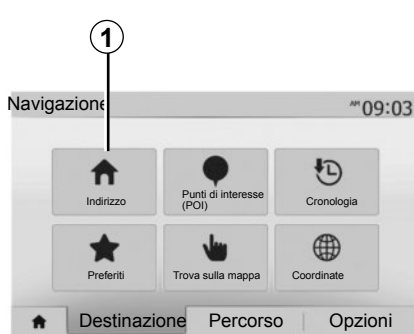

Nel corso del primo utilizzo:

- premete «Paese»;
- digitate sul tastierino il nome del paese desiderato.

Durante l'inserimento dell'indirizzo, il sistema elimina l'evidenziazione di determinate lettere per facilitare l'operazione.

Premendo su **2**, è possibile che il sistema suggerisca più elenchi di paesi. Selezionate il paese desiderato scegliendo negli elenchi.

- Procedete allo stesso modo per «Città/Quartiere», «Via», «Traversa» e «Numero civico».



Nota: «Traversa» e «Numero civico» possono essere attivati solo dopo aver selezionato «Via».

Nota: al momento dell'inserimento della via, non è necessario indicare il tipo di via (via, corso, viale, ecc.).

Nota: il sistema mantiene in memoria gli ultimi indirizzi inseriti. Una volta inserita una destinazione per indirizzo, all'utilizzo successivo verrà indicato l'indirizzo precedente.

INSERIRE UNA DESTINAZIONE (2/6)

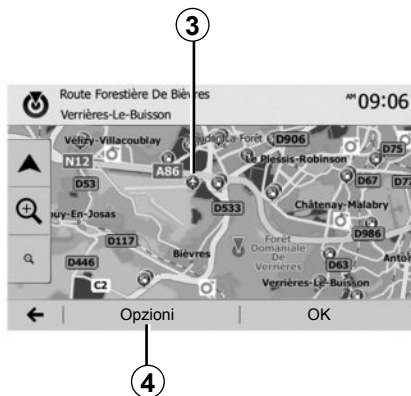

Selezionare dei punti d'interesse (POI)

Potete selezionare il vostro indirizzo a partire dai punti di interesse.

È possibile trovare un luogo in vari modi:

- con la funzione di ricerca rapida, potete trovare rapidamente un luogo nelle vicinanze indicandone il nome;
- con la funzione di ricerca predefinita, potete trovare tipologie di luoghi ricercati con più frequenza semplicemente grazie a qualche pressione sullo schermo;
- potete cercare un luogo per categoria di appartenenza.

Ricerca rapida dei punti di interesse

La funzione di ricerca rapida consente di trovare rapidamente un luogo.

Premete su una zona della mappa per cercare punti di interesse. Secondo la vostra posizione, uno o più punti **3** saranno visualizzati sullo schermo.

Premete **4**, quindi «POI vicino al cursore» per visualizzare l'elenco dei punti d'interesse con i nomi e la distanza a partire dal luogo selezionato.

Cercare punti di interesse per categorie predefinite

La funzione di ricerca predefinita consente di trovare le tipologie dei luoghi selezionati con più frequenza.

Premete «Home» > «Nav» > «Destinazione» > «Punti di interesse (POI)» per accedere alle categorie predefinite.

Punti di interesse (POI) 10:55



Categorie (stazione di servizio/parcheggio/ristorante)

- In caso di itinerario attivo, i punti di interesse «Distributore» e «Ristorante» vengono cercati durante il percorso. Il punto di interesse «Parcheggio» viene cercato nelle vicinanze della destinazione.
- In assenza di itinerari attivi (nessuna destinazione selezionata), questi punti vengono cercati nelle vicinanze della posizione attuale.
- Se la posizione attuale non è più disponibile (assenza di segnale GPS), questi punti vengono cercati nelle vicinanze dell'ultima posizione conosciuta.

INSERIRE UNA DESTINAZIONE (3/6)



Ricerca punti di interesse per categoria

È possibile cercare i punti di interesse per categoria e sottocategoria.

Premete «Home» > «Nav» > «Destinazione» > «Punti di interesse (POI)» > «Ricerca personalizz.».

Selezionate la zona circostante in cui il luogo deve essere cercato:

- Premete «In una città» per cercare un luogo in una città o in un quartiere selezionato (l'elenco dei risultati sarà ordinato in base alla distanza dal centro della città selezionata).

– Premete «Lungo il percorso» per cercare lungo l'itinerario attivo e non nelle vicinanze di un determinato punto. Questa opzione è particolarmente utile quando desiderate fare una tappa con una deviazione minima, ad es. se cercate le prossime stazioni di servizio o i ristoranti nelle vicinanze (l'elenco dei risultati viene ordinato in base alla lunghezza della deviazione necessaria).

– Premete «Vicino alla posizione corrente» per effettuare una ricerca nelle vicinanze della posizione attuale o, se quest'ultima non è disponibile, nelle vicinanze dell'ultima posizione conosciuta (l'elenco dei risultati viene ordinato in base alla distanza da tale posizione).

– Premete «In prossimità della destinazione» per cercare un luogo vicino alla destinazione dell'itinerario attivo (l'elenco dei risultati è ordinato in base alla distanza dalla destinazione).



Selezionare una destinazione tra le destinazioni precedenti

Premete **5** per trovare una destinazione definita in precedenza.

INSERIRE UNA DESTINAZIONE (4/6)

Selezionare un indirizzo tra le destinazioni preferite

Potete trovare la destinazione tra le destinazioni preferite. Per sfruttare al meglio questa funzione, vi consigliamo di memorizzare prima le destinazioni utilizzate con maggior frequenza.

Prima di tutto, memorizzate le destinazioni preferite cercando l'indirizzo. Consultate il capitolo «Gestire i preferiti».

Premete «Home» > «Nav» > «Destinazione» > «Preferiti» per visualizzare l'elenco delle destinazioni preferite.

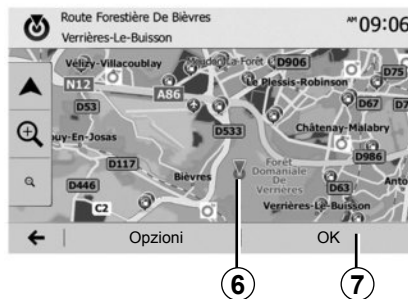

Selezionare una destinazione sulla mappa

Questa funzione vi permette di cercare una destinazione facendo scorrere la mappa.

- Premete «Home» > «Nav» > «Destinazione» > «Trova sulla mappa» per selezionare la destinazione sulla mappa;
- successivamente, premete il luogo della mappa che desiderate impostare come destinazione. Viene visualizzato il punto **6**;
- premete **7** per confermare.

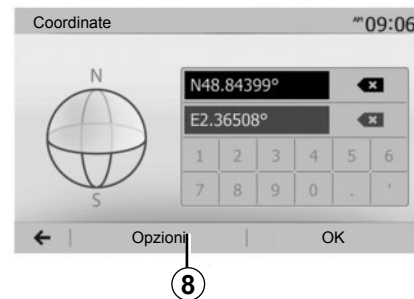

Inserire le coordinate della destinazione

Questa funzione permette di cercare una destinazione inserendo le sue coordinate.

Premete «Home» > «Nav» > «Destinazione» > «Coordinate».

Potete inserire i valori di latitudine e di longitudine in uno dei seguenti formati: gradi decimali; gradi e minuti decimali; o gradi, minuti e secondi decimali.

Premete **8**, quindi UTM per inserire le coordinate nel formato UTM.

INSERIRE UNA DESTINAZIONE (5/6)

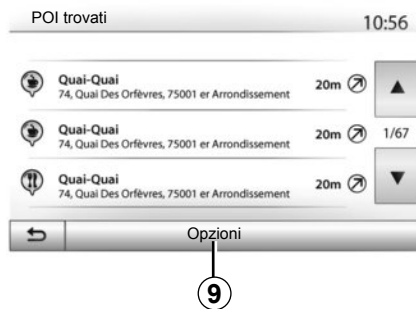

Ordinare l'elenco

I risultati di una ricerca di destinazione per punto di interesse, registro o preferiti possono essere ordinati per nome e distanza. In caso di itinerario attivo, i risultati possono essere ordinati per deviazione. Premete **9** per visualizzarli sulla mappa.

Trovare una destinazione per nome

Se selezionate una destinazione per punto di interesse, registro o preferiti, potete effettuare una ricerca della destinazione nell'elenco per nome. Premete «Trova» e inserite il nome utilizzando il tastierino.

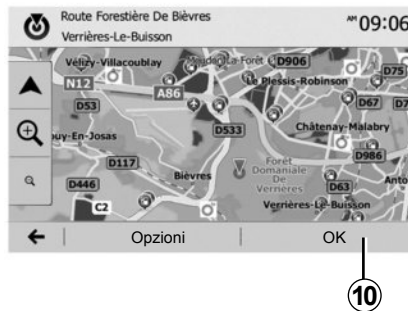

Confermare la destinazione

Sono possibili diverse scelte a video prima di confermare una destinazione:

- «OK»;
- «Opzioni».

Si avvia un conto alla rovescia di 10 secondi. Se durante questo lasso di tempo non effettuate una scelta, la navigazione assistita si avvierà automaticamente.

« OK »

- In assenza di itinerario attivo (nessuna destinazione selezionata) premete **10** per confermare la destinazione come nuovo itinerario.



- In caso di itinerario attivo, potete selezionare la destinazione come nuovo itinerario o tappa. Premete **10**, quindi «Nuovo percorso» o «Tappa».

«Opzioni»

Prima che il conto alla rovescia di 10 secondi sia terminato, sono visualizzate a video le seguenti scelte:

«Percorsi alternativi»

Premete **11** per cambiare o modificare l'itinerario.

INSERIRE UNA DESTINAZIONE (6/6)



«Percorso»

Premete **12** per visualizzare in dettaglio il vostro itinerario. Consultate il capitolo «Guida».

«Parametri del percorso»

Premete **13** per regolare il percorso a seconda delle strade e della modalità di itinerario desiderati.

«Simula navigazione»

Premete **15** per ottenere una simulazione dell'itinerario selezionato. Consultate il capitolo «Guida».

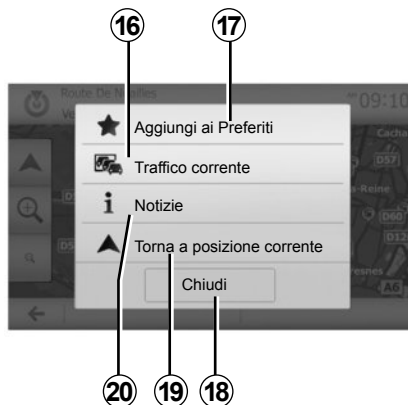

«Traffico corrente»

Questa funzione permette di ricevere informazioni sugli incidenti stradali segnalati sul vostro tragitto o in prossimità della vostra posizione. Per accedervi premete **14**, poi selezionate «Traffico corrente».

«Opzioni»

Una volta terminato il conto alla rovescia di 10 secondi, sono visualizzate a video le seguenti scelte:

«Aggiungi ai Preferiti»

Premete **17** per registrare la destinazione selezionata tra le destinazioni preferite.

«Traffico corrente»

Premete **16** per ricevere informazioni sugli incidenti stradali segnalati sul vostro tragitto o in prossimità della vostra posizione.

«Notizie»

Premete **20** per consultare l'indirizzo, la latitudine, la longitudine e il numero di telefono di un punto di interesse (attivo solo previa selezione di un punto di interesse).

«Torna a posizione corrente»

Premete **19** per tornare alla posizione attuale del veicolo.

Nota: per chiudere la finestra «Opzioni», premete **18**.

NAVIGAZIONE ASSISTITA (1/6)

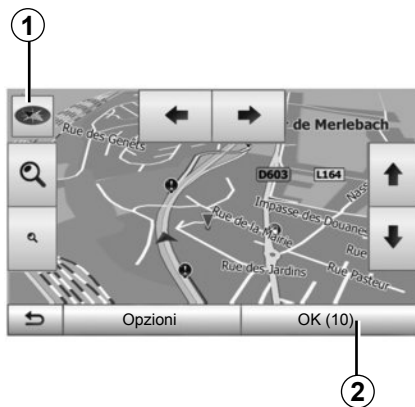

Attivare la navigazione assistita

Premete **2** o aspettate 10 secondi dopo aver inserito una destinazione. La navigazione assistita comincia.

Nota: in qualsiasi momento, potete interagire sulla mappa facendola scorrere nella direzione desiderata o premendo lo schermo.



Vedete di navigazione assistita

Il sistema propone varie opzioni di mappa di navigazione tra cui scegliere.

Premete **3** per cambiare la visualizzazione della mappa e aprire il menu a discesa. Successivamente, selezionate tra le varie indicazioni proposte:

- 2D;
- 3D;
- 2D Nord.

Potete anche modificare la visualizzazione della mappa premendo sulla bussola **1** presente sulla mappa.

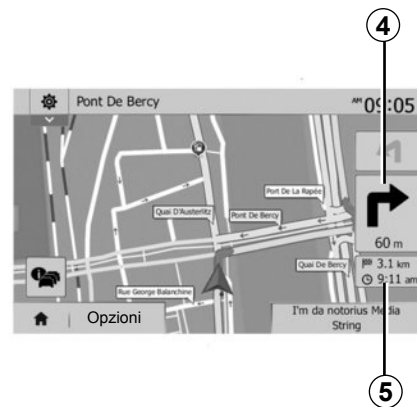

Modalità schermo intero (2D, 3D o 2D Nord)

Questa modalità vi consente di visualizzare la mappa di navigazione su tutto lo schermo.

Le informazioni sull'ora di arrivo e la distanza che manca per arrivare a destinazione sono indicate in **5**.

L'indicazione del prossimo cambiamento di direzione è situata in **4**.

NAVIGAZIONE ASSISTITA (2/6)



6

Mappa d'incroci

Durante la navigazione assistita, prima di ogni cambio di direzione.

Itinerario alternativo

Il sistema vi propone un itinerario alternativo in caso di incidente o di traffico intenso sul vostro itinerario. Premete «Sì» o «No» a seconda della vostra scelta.

Sommario del traffico

Durante la guida, potete ottenere in qualsiasi momento informazioni sul traffico premendo **6**.



7

8

9

10

Lo schermo indica i vari eventi presenti sul vostro itinerario. Il sistema vi indicherà il tempo di ritardo che questi inconvenienti apportano al vostro percorso. Premete **8** per modificare i parametri di visualizzazione degli eventi. Premete **10** per fare una deviazione, **9** per accedere alle opzioni del traffico (consultate il capitolo «Impostazioni di navigazione») o **7** per tornare alla navigazione.

Nota: le informazioni sul traffico dipendono dall'abbonamento e dalla ricezione del segnale.



Visualizzazione svincoli autostradali

Durante la navigazione assistita, prima di qualsiasi svincolo autostradale, il sistema visualizza una vista tridimensionale dello svincolo.

Nota: per alcuni svincoli, compare solo la freccia della navigazione assistita. Il sistema ritorna automaticamente in modalità normale dopo aver superato lo svincolo.

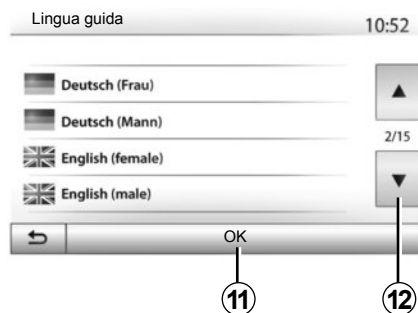

Modificare la lingua della navigazione assistita vocale

Premete «Home», quindi «Nav» > «Opzioni» > «Impost» per modificare la lingua della navigazione assistita.

Fate scorrere l'elenco delle lingue premendo **12**. Selezionate la lingua desiderata, quindi premete **11** per confermare.

Per impostare il suono della navigazione assistita vocale, consultate il paragrafo «Preferenze audio» del capitolo «Regolare il suono».

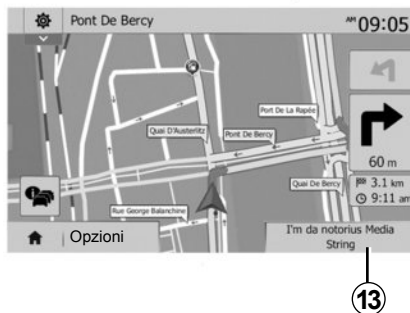

Ascoltare la radio durante la navigazione assistita vocale

Se ascoltate una stazione radio, al momento della navigazione assistita vocale e prima di ogni cambio di direzione, il sistema interrompe temporaneamente l'audio della radio fino al superamento dell'incrocio.

Potete accedere allo schermo di ascolto di una stazione radio durante la navigazione premendo **13**. Per tornare allo schermo di navigazione premete **14**. Per tornare al menu principale, tenete premuto **14** per 3 secondi circa.



Dettagli sull'itinerario

Questa funzione vi permette di visualizzare il vostro itinerario.

Premete «Home» > «Nav» > «Percorso» dopo aver inserito una destinazione.

Vi vengono proposte sei scelte:

- «Modif. percorso»;
- «Da evitare»;
- «Panoramica»;
- «Elimina percorso»;
- «Percorsi alternativi»;
- «Percorso».

NAVIGAZIONE ASSISTITA (4/6)



Anteprima dell'itinerario

Premete «Home» > «Nav» > «Percorso» > «Panoramica» per ottenere una mappa con l'anteprima dell'itinerario attivo.

Vengono fornite le seguenti informazioni:

- nome e/o indirizzo della destinazione;
- durata totale del tragitto;
- distanza totale dell'itinerario;

- i punti e le sezioni speciali dell'itinerario (i pedaggi, le strade a pagamento, autostrade, ecc.);
- gli itinerari alternativi (ad esempio: «Breve», «Rapidamente», «Economico»).

Premete **15** per visualizzare le seguenti opzioni:

- «Avvisi»;
- «Parametri del percorso»;
- «Impostazioni mappa»;
- «Impostazioni voce»;
- «Formato coordinate»;
- «GPS»;
- «Aggiornamenti delle mappe»;
- «Traffico».

Nota: per maggiori informazioni, consultate la pagina seguente.

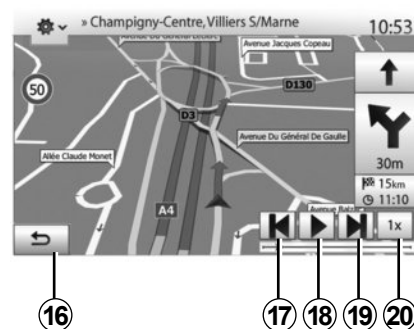

«Simula navigazione»

Questa funzione permette di simulare il percorso che intendete effettuare fino alla destinazione.

- Premete **18** per avviare o interrompere la simulazione.
- Premete **20** per aumentare la velocità della simulazione.
- In qualsiasi momento è possibile interrompere la simulazione del percorso selezionando **16**.
- Per passare alla manovra precedente/successiva, premete **17** o **19**.

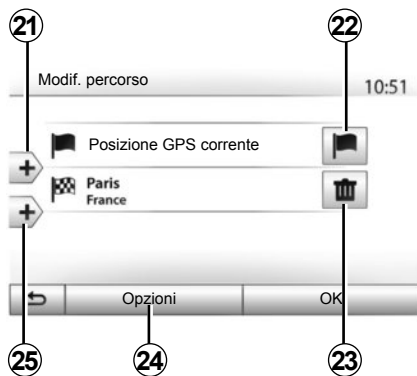

Tappe e destinazione

Premete «Home» > «Nav» > «Percorso» > «Modif. percorso» per modificare l'itinerario aggiungendo, modificando o eliminando delle tappe. Premete **21** per aggiungere delle tappe, quindi **25** per aggiungere una nuova destinazione. Esistono vari metodi per indicare una destinazione: consultate il capitolo «Inserire una destinazione».

- Premete **23** per eliminare una destinazione.
- Premete **24** per ridefinire l'elenco.
- Premete **22** per modificare l'indirizzo di partenza dell'itinerario.

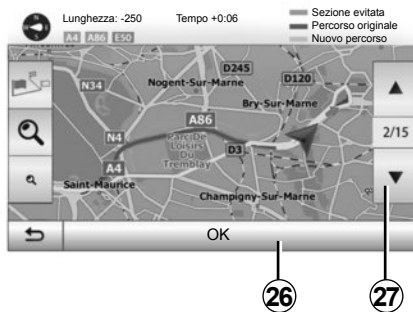

Deviazioni

Premete «Home» > «Nav» > «Percorso» > «Da evitare» per effettuare una deviazione. Premete una zona dell'elenco a seconda della deviazione desiderata.

Per cambiare zona, premete **27**.

Confermate il nuovo itinerario, premendo **26**.

Annullare l'itinerario

In qualsiasi momento potete interrompere la navigazione assistita in corso.

Premete «Home» > «Nav» > «Percorso» > «Elimina percorso» per annullare l'itinerario attivo.

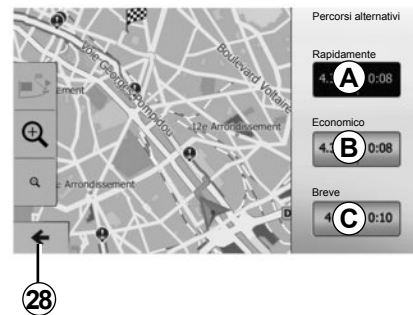

Itinerari alternativi

Questa rubrica vi permette di modificare il metodo di pianificazione d'itinerario. Sono disponibili tre modalità per modificare il metodo di pianificazione dell'itinerario:

- «Rapidamente»;
- «Economico»;
- «Breve».

Consultate il paragrafo «Impostazioni dell'itinerario» del capitolo «Impostazioni di navigazione».

Premete «Home» > «Nav» > «Percorso» > «Percorsi alternativi» quindi **A**, **B** o **C** per confermare il nuovo itinerario. Premete **28** per tornare alla videata precedente.

NAVIGAZIONE ASSISTITA (6/6)



«Percorso»

Questa funzione vi permette di visualizzare il foglio di via. Vengono visualizzati numerosi dettagli del percorso:

- frecce di cambio di direzione;
- numero della strada;
- distanza prima di una deviazione.

Premete **29** per ordinare i dettagli dell'itinerario in base a:

- sommario;

Vengono visualizzati solo gli elementi principali del tragitto (partenza, destinazione), la distanza totale, il tempo rimanente e l'ora di arrivo.

- Descrizione standard;

Vengono visualizzati tutti i dettagli dei segnali e le manovre, i numeri delle strade, i nomi delle vie e la distanza. Vengono inoltre visualizzate alcune informazioni e avvertenze, come i nomi di tappe inserite dal conducente, le restrizioni (di accesso e di manovra), le preferenze dell'utilizzatore ignorate...

- Elenco delle strade.

L'itinerario viene visualizzato con i dettagli relativi a nomi e numeri delle strade. Vengono inoltre visualizzate la lunghezza, la direzione media e il tempo del tragitto. In questa modalità non vengono visualizzati gli elementi del tragitto.

«Parametri del percorso»

Questa voce vi permette di scegliere i parametri dell'itinerario. Consultate il paragrafo «Impostazioni dell'itinerario» del capitolo «Impostazioni di navigazione».

IMPOSTAZIONI CARTINA

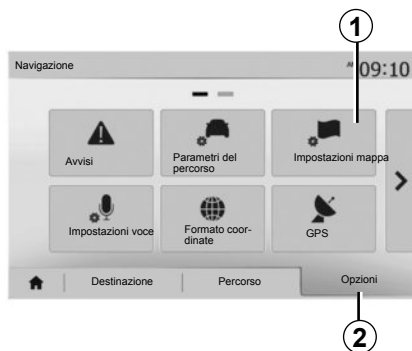

Dal menu di navigazione, premete **2**, quindi **1** per accedere al menu di impostazione della mappa.

Impostare la modalità di visualizzazione

Questa funzione vi consente di modificare la visualizzazione della mappa tra una vista in prospettiva 3D, una vista 2D dall'alto e una vista con il nord sempre in alto.

Premete «3D», «2D» o «2D Nord».

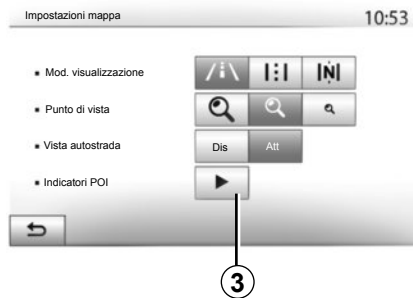

Impostare il punto di vista

Questa funzione vi consente di impostare lo zoom di base e l'inclinazione. Premete lo zoom desiderato tra i tre livelli disponibili.

Vista autostrada

Questa funzione permette di attivare/disattivare la vista autostrada.

Premete «Att» per attivare la funzione o «Dis» per disattivarla.

Visualizzare i punti di interesse

Potete scegliere di visualizzare alcuni punti di interesse (visibili in scala 100 m) sulla cartina.

Per accedere direttamente a questa funzione, premete **3** per visualizzare i punti di interesse sulla mappa:

- alloggio;
- aeroporto;
- automobile;
- affari;
- caffè o bar;
- ...

Premete «Att» o «Dis» per visualizzare o nascondere i punti di interesse.

Inserite il nome del punto di interesse per aprire l'elenco delle sottocategorie.

Nota: nei paesi per i quali non è disponibile alcuna cartografia, è possibile disattivare la funzione navigazione. In «Home» > «Impost» > «Sistema», premete «Dis» in corrispondenza di «Navigazione» per disattivare la funzione navigazione.

GESTIRE I PREFERITI (1/2)



Creare una voce

Premete «Home» > «Destinazione» per accedere al menu di destinazione. Sono disponibili vari metodi per inserire una destinazione:

- «Indirizzo»: consultate il paragrafo «Inserire un indirizzo» del capitolo «Inserire una destinazione».
- «Punti di interesse (POI)»: consultate il paragrafo «Selezionare un punto di interesse (POI)» del capitolo «Inserire una destinazione».

- «Cronologia»: consultate il paragrafo «Selezionare una destinazione tra le destinazioni precedenti» del capitolo «Inserire una destinazione».
- «Preferiti»: accedete alle destinazioni che avete memorizzato.
- «Trova sulla mappa»: consultate il paragrafo «Selezionare una destinazione sulla mappa» del capitolo «Inserire una destinazione».
- «Coordinate»: consultate il paragrafo «Selezionare le coordinate di destinazione» del capitolo «Inserire una destinazione».



In ogni caso, una volta confermato l'indirizzo, il sistema provvede a localizzarlo sulla mappa. Premete «Opzioni», quindi «Aggiungi ai Preferiti» per aggiungere la destinazione ai Preferiti.

Prima di registrare una destinazione preferita, potete modificarne il nome utilizzando il tastierino numerico.

GESTIRE I PREFERITI (2/2)



Ordinare l'elenco

È possibile ordinare l'elenco delle destinazioni preferite per nome, distanza oppure visualizzarle tutte sulla mappa. Premete «Opzioni».

Eliminare le destinazioni preferite

Premete sulla destinazione preferita che desiderate eliminare. Premete «Opzioni», «Elimina preferito» e confermate l'eliminazione premendo «Elimina».

Per cancellare tutte le destinazioni preferite, premete «Opzioni», quindi «Elimina tutti». Confermate questa eliminazione premendo «Elimina tutti».

Cercare una destinazione preferita

Questa funzione consente di effettuare una ricerca per nome di una destinazione preferita nell'elenco.

Premete «Trova» e inserite il nome della destinazione preferita tramite il tastierino numerico.

IMPOSTAZIONI DI NAVIGAZIONE (1/4)



La scheda «Opzioni» in fondo al menu «Navigazione» vi permette di modificare la visualizzazione della mappa o i parametri di navigazione.

«Avvisi»

Questa voce vi consente di configurare avvertenze.

Avviso in caso di eccesso di velocità

Le mappe possono includere informazioni sui limiti di velocità dei vari tratti di strada. Il sistema è in grado di avvisare se il limite attuale viene superato.

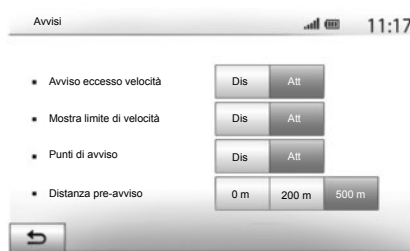

A seconda della zona, queste informazioni potrebbero non essere disponibili o non essere corrette per tutte le strade della mappa.

Sono disponibili le seguenti tipologie di allarme:

- avvertenza con segnale acustico: ricevete un messaggio di avvertenza non vocale quando superate il limite di velocità consentita;
- avvertenza con segnale visivo: il limite di velocità attuale viene visualizzato e lampeggia in rosso sulla mappa quando viene superato.

Premete «Att» o «Dis» per attivare o disattivare l'avvertenza.

Limite di velocità sempre visibile

Attivate o disattivate la visualizzazione del limite di velocità del tratto di strada imboccato premendo «Att» o «Dis».

Avvertenze sui punti di allarme

Quando il conducente attraversa una zona di vigilanza maggiore, un segnale di avvertenza con segnale visivo compare sullo schermo accompagnato da un segnale acustico. Queste zone di pericolo corrispondono a tratti di strada in cui i conducenti devono essere più prudenti. Possono essere permanenti o temporanei. Potete attivare o disattivare questa funzione.

Distanza di preavviso

Fra le varie opzioni, potete scegliere una distanza alla quale desiderate essere avvisati quando attraversate una zona di maggiore pericolo.

In alcuni Paesi scaricare e attivare l'opzione delle zone di pericolo è illecito e può rappresentare un'infrazione della normativa vigente.

IMPOSTAZIONI DI NAVIGAZIONE (2/4)



«Parametri del percorso»

Questa funzione vi permette di definire come calcolare gli itinerari.

«Pianificazione percorso»

Questo sistema propone tre criteri di calcolo d'itinerario:

- «Rapidamente»: indica un itinerario rapido in caso sia possibile guidare alla velocità massima consentita o quasi su tutte le strade;
- «Breve»: indica un itinerario breve per minimizzare la distanza da percorrere;

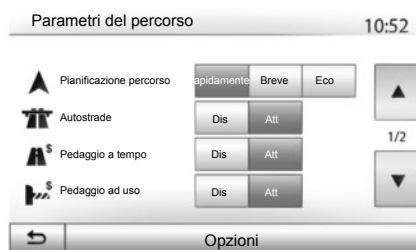

- «Eco»: questa modalità offre una possibilità intermedia tra le modalità rapido e corto. Essa consente di coprire una determinata distanza con tempi di guida leggermente maggiori. L'itinerario calcolato sarà probabilmente più corto di quello proposto nella soluzione rapida, ma un po' più lento.

«Autostrade»

Se siete alla guida di un'auto lenta o se state trainando un altro veicolo, potete scegliere di evitare le autostrade.

«Pedaggio a tempo»

Potete autorizzare o meno l'utilizzo di strade la cui percorrenza richiede l'acquisto di un'autorizzazione speciale per un determinato periodo.

«Pedaggio ad uso»

Potete autorizzare o meno l'utilizzo di strade a pedaggio.

«Traghetti»

Potete autorizzare o meno l'utilizzo di ogni tipo di traghetto, imbarcazione e treno.

«Auto in comune»

Questa funzione vi permette di visualizzare le strade destinate soltanto al car sharing.

«Strade non asfaltate»

Potete autorizzare o meno l'utilizzo di strade sterrate.

IMPOSTAZIONI DI NAVIGAZIONE (3/4)



«Impostazioni mappa»

Consultate il capitolo «Impostazioni della mappa».

«Impostazioni voce»

Questa funzione consente di modificare la lingua della navigazione assistita vocale. Consultate il capitolo «Guida» del presente manuale.

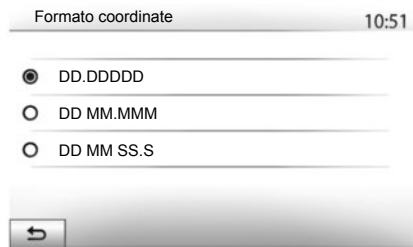

«Formato coordinate»

Questa funzione consente di modificare il formato delle coordinate.

Questo sistema propone tre tipi di formato.

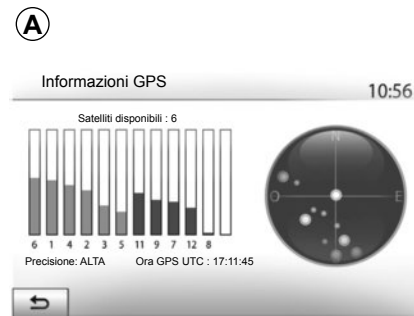

GPS

Questa funzione consente di controllare la posizione dei satelliti GPS.

Premete «GPS» per visualizzare le informazioni GPS (schermata **A**).

IMPOSTAZIONI DI NAVIGAZIONE (4/4)



«Aggiornamenti delle mappe»

Questa funzione permette di controllare le date degli ultimi aggiornamenti effettuati.

«Traffico»

Questa funzione permette di attivare o di disattivare l'«Info traffico», di segnalare i diversi tipi di eventi e di gestire itinerari alternativi in caso di incidenti o rallentamenti.



«Info traffico»

Potete attivare o disattivare la visualizzazione degli avvisi relativi agli incidenti stradali che si trovano sul vostro itinerario.

«Deviazioni»

Questa funzione permette di risparmiare tempo nel caso in cui si verifichi un incidente sul vostro percorso, proponendovi un itinerario alternativo.

Il sistema multimediale richiede se si desidera indicare un tempo massimo per suggerire un nuovo itinerario con deviazione.

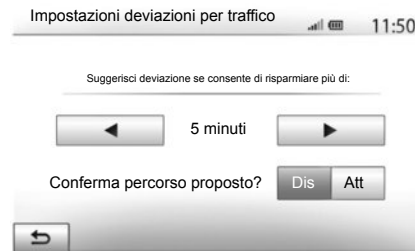

«Tipi di evento»

Questa funzione vi permette di scegliere i tipi di evento da visualizzare durante la navigazione:

- «Tutti gli eventi»;
- «Flusso del traffico»;
- «Chiusure e blocchi » ;
- «Incidenti » ;
- ...

DRIVING ECO²



Accedere al menu Driving eco²

Dal menu principale premete «Veicolo», quindi «Driving eco²».

Il menu «Driving eco²» consente l'accesso alle seguenti informazioni:

- «Report del viaggio»;
- «Punteggio eco»;
- «Eco coaching».



«Report del viaggio»

Questo menu consente di visualizzare i dati registrati durante l'ultimo percorso effettuato:

- «Consumo medio»;
- «Consumo totale»;
- «Velocità media»;
- «Distanza senza consumo.».

Nota: potete reinizializzare i dati premeendo **1**.



«Punteggio eco»

Questo menu vi consente di ricevere un punteggio complessivo su 100. Più elevato è il punteggio, migliore è la vostra prestazione di guida ecologica.

- Prestazioni medie di guida ecologica (zona **A**);
- indicatore di cambio marcia (zona **B**);
- anticipo della frenata (zona **C**).

«Eco coaching»

Questo menu valuta il vostro stile di guida e vi offre i consigli opportuni per ottimizzare i consumi di carburante.

ASSOCIARE, DISASSOCIARE APPARECCHI BLUETOOTH® (1/3)

Abbinamento di un altro telefono Bluetooth®

Per utilizzare il sistema vivavoce, dovete associare un cellulare Bluetooth® al veicolo al suo primo utilizzo.

L'abbinamento consente al sistema di riconoscere e memorizzare un telefono Bluetooth®. Possono essere abbinati 5 telefoni, ma solo uno alla volta può essere connesso al viva voce.

L'abbinamento viene eseguito direttamente attraverso il sistema multimediale o il telefono.

Il sistema e il telefono devono essere accesi e la funzione Bluetooth® del cellulare deve essere attivata, visibile e identificabile su altri dispositivi (vedere le istruzioni del telefono per maggiori informazioni).

A seconda del marchio e del modello del telefono, la funzione viva voce può essere parzialmente o totalmente incompatibile con il sistema del veicolo.



Associare un telefono Bluetooth® dal sistema multimediale

- Attivate la connessione Bluetooth® del vostro telefono;
- premete «Impost» > «Bluetooth» > «Ricerca dispositivo Bluetooth»;
- assicuratevi che il telefono sia attivo e visibile sul link Bluetooth®;
- selezionate il vostro telefono dall'elenco delle periferiche rilevate dal sistema;
- Un messaggio viene visualizzato sullo schermo del telefono.

A seconda del telefono, premete «Collegare», «Associare» o «Connettersi» per autorizzare l'associazione.

- A seconda del telefono, componete sulla tastiera del vostro telefono il codice visualizzato sullo schermo del sistema multimediale;
- Sullo schermo del telefono viene visualizzato un secondo messaggio che richiede se si desidera di effettuare l'associazione automatica al sistema multimediale al prossimo utilizzo. Accettate questa autorizzazione per non dover ripetere più questa procedura.

A seconda del telefono, il sistema può chiedere di confermare il trasferimento della rubrica e del registro chiamate al sistema multimediale durante l'abbinamento. Accettare la condivisione per ottenere queste informazioni sul sistema multimediale.

È anche possibile autorizzare la condivisione automatica della rubrica e i registri di chiamata affinché il sistema li trasmetta automaticamente durante gli abbinamenti successivi.

Nota: la memoria del sistema multimediale è limitata e potrebbero non essere importati tutti i contatti.

ASSOCIARE, DISASSOCIARE APPARECCHI BLUETOOTH® (2/3)

Ora il vostro telefono è associato al sistema multimediale.

Nota: la durata dell'abbinamento varia in base al marchio e al modello del telefono.

Se l'associazione fallisce, ripetete l'operazione. Se durante la ricerca delle periferiche Bluetooth® il sistema non vede il vostro telefono, consultate il libretto d'istruzioni del telefono.

Associare un telefono Bluetooth® al sistema multimediale dal telefono

- Attivate la connessione Bluetooth® del vostro telefono e del sistema;
- sul Media Nav Evolution, dal menu principale, premete «Impost» > «Bluetooth» > «Autorizzazione dispositivo esterno». Il sistema viene quindi reso visibile agli altri telefoni Bluetooth®;
- sullo schermo viene visualizzato un messaggio che visualizza una password e il tempo rimanente durante il quale il sistema rimane visibile;
- dal vostro telefono, visualizzate l'elenco degli apparecchi Bluetooth® disponibili;

Durante l'accensione del sistema «Media Nav Evolution», l'ultimo apparecchio associato sarà connesso automaticamente al sistema.

- selezionate il sistema multimediale «Media Nav Evolution» tra gli apparecchi disponibili entro il tempo stabilito e, a seconda del telefono, componete la password visualizzata sullo schermo del sistema tramite il tastierino del vostro telefono.

Sullo schermo del telefono viene visualizzato un messaggio per indicare che ora è associato al sistema multimediale Media Nav Evolution.

Nota: la durata dell'abbinamento varia in base al marchio e al modello del telefono.

Se l'associazione fallisce, ripetete l'operazione.



Il sistema vivavoce ha solo lo scopo di facilitare la comunicazione diminuendo i fattori di rischio senza eliminarli del tutto. Rispettate obbligatoriamente le norme vigenti nel paese in cui vi trovate.

ASSOCIARE, DISASSOCIARE APPARECCHI BLUETOOTH® (3/3)

Disassociare un telefono Bluetooth® dal sistema Media Nav Evolution

Disassociando un telefono, lo si rimuove dalla memoria del sistema viva voce.

Dal menu principale premete «Impost», > «Bluetooth», quindi «Visualizza elenco dispositivi Bluetooth». Premere l'icona del cestino **2** accanto al nome del telefono da eliminare dall'elenco. Confermate la vostra scelta premendo «OK».

Disassociare tutti i telefoni Bluetooth® dal sistema Media Nav Evolution

È anche possibile eliminare tutti i telefoni abbinati in precedenza dalla memoria del sistema viva voce. Dal menu principale, premete «Impost» > «Bluetooth» > «Visualizza elenco dispositivi Bluetooth», quindi «Opzioni» e «Elimina tutti». Confermare l'eliminazione di tutti i telefoni abbinati premendo «OK».



«Modifica passkey»

È possibile personalizzare la password di 4 cifre per il sistema che autorizza l'abbinamento dei telefoni Bluetooth®.

Dal menu principale, premete «Impost» > «Bluetooth» > «Modifica passkey».

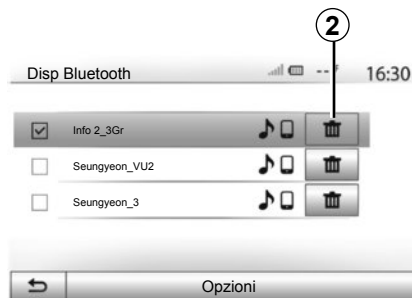

«Smartphone»

Questa funzione disponibile nella seconda pagina del menu «Bluetooth» vi permette di accedere all'attivazione e al funzionamento assistiti del comando vocale (consultate il capitolo «Utilizzo del comando vocale»).

CONNETTERE, DISCONNETTERE APPARECCHI BLUETOOTH® (1/2)

Connettere un telefono Bluetooth® associato

Nessun telefono può essere connesso al sistema di telefonia vivavoce senza essere stato precedentemente associato. Consultate il capitolo «Associare/disassociare apparecchi Bluetooth®».

Il vostro telefono deve essere connesso al sistema di telefonia vivavoce per accedere a tutte le sue funzioni.

Connessione automatica

A partire dall'accensione del sistema, il sistema di telefonia vivavoce ricerca i telefoni associati in precedenza presenti nei dintorni (questa ricerca può durare un minuto). Il sistema si collega automaticamente all'ultimo telefono connesso se:

- la connessione Bluetooth® del telefono è attivata;
- avete precedentemente autorizzato, durante l'associazione, la connessione automatica di tale telefono al sistema.

Nota: se al momento della connessione è in corso una telefonata, questa viene trasferita automaticamente agli altoparlanti del veicolo.

Nota: si consiglia di accettare e autorizzare tutti i messaggi che compaiono sul vostro telefono durante l'associazione al sistema affinché il riconoscimento automatico degli apparecchi proceda speditamente.

Connessione manuale

Dal menu principale, effettuate le seguenti operazioni:

- premete «Tel»;
- premete «Visualizza elenco dispositivi Bluetooth»;
- selezionate il nome del telefono che desiderate collegare.

Il vostro telefono è connesso al sistema multimediale.

Connessione fallita

In caso di mancata connessione, si prega di verificare che:

- l'apparecchio sia acceso;
- l'apparecchio è configurato per accettare la richiesta di connessione automatica del sistema;
- la batteria dell'apparecchio non sia scarica;
- l'apparecchio sia stato precedentemente associato al sistema vivavoce;
- la funzione Bluetooth® del vostro apparecchio e del sistema sia attivata.

Nota: L'utilizzo prolungato del sistema vivavoce scarica più rapidamente la batteria dell'apparecchio.

CONNETTERE, DISCONNETTERE APPARECCHI BLUETOOTH® (2/2)

Sostituire un telefono connesso

Potete connettere o disconnettere in qualsiasi momento un apparecchio Bluetooth®.

Dal menu principale premete «Disp multim», quindi «Impostazioni», infine «Elenco degli apparecchi».

Selezionate l'apparecchio da collegare e confermate premendo «OK».

Un piccolo segno di spunta **1** compare in corrispondenza del nome del vostro telefono per indicare che la connessione è stata stabilita.



Disconnettere un telefono connesso

Per disconnettere un telefono dal Media Nav Evolution, premete il nome del vostro apparecchio. Il piccolo segno di spunta **1** scompare.

Se siete in comunicazione al momento della sconnessione del vostro telefono, questa viene automaticamente trasferita al vostro telefono.

UTILIZZARE IL RICONOSCIMENTO VOCALE (1/3)

Sistema di riconoscimento vocale (a seconda della versione del telefono)

Il vostro sistema multimediale permette, tramite il vostro smartphone compatibile, di utilizzare il sistema di riconoscimento vocale. Ciò vi consente di utilizzare le funzionalità del vostro smartphone dando i comandi a voce e mantenendo le mani sul volante.

Nota: il sistema di riconoscimento vocale del vostro smartphone permette di utilizzare solamente le funzioni del vostro telefono, ma non consente l'interazione con le altre funzionalità del sistema multimediale quali il sistema di navigazione, la radio, il Driving eco2 e così via.

Nota: la posizione del pulsante di riconoscimento vocale varia a seconda della versione del veicolo (comandi del volante o al volante).

Nota: durante l'utilizzo del riconoscimento vocale, la lingua definita sul telefono sarà la lingua utilizzata dal sistema.

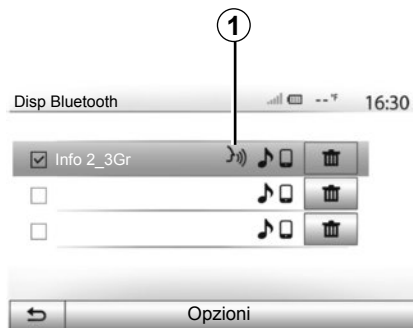

Attivazione

Per attivare il sistema di riconoscimento vocale dovete:

- agganciare la rete 3G, 4G o il Wifi con vostro smartphone;
- attivare il Bluetooth® del vostro smartphone e renderlo visibile agli altri apparecchi (consultate il libretto d'istruzioni del vostro telefono);
- associare e collegare il vostro smartphone al sistema multimediale (consultate il capitolo «Associare, disassociare apparecchi Bluetooth®»);

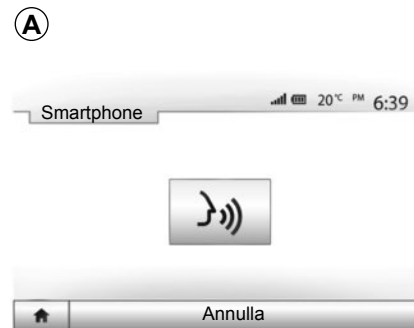

Nota: il riferimento **1** del menu «Impostazioni» > «Bluetooth» > «Visualizza elenco dispositivi Bluetooth» indica che il riconoscimento vocale del vostro smartphone è compatibile con il sistema multimediale.

- Premete a lungo il pulsante di riconoscimento vocale sul comando in prossimità del volante o premete il comando al volante.

Un segnale acustico e la visualizzazione della schermata **A** indica che il riconoscimento vocale è attivo. Parlate a voce alta e in maniera comprensibile.

UTILIZZARE IL RICONOSCIMENTO VOCALE (2/3)

B

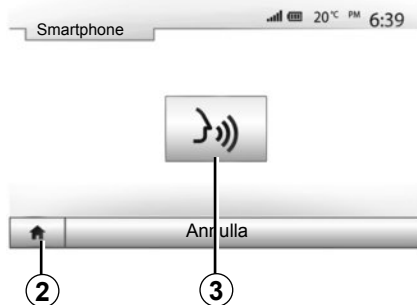

Utilizzo

Una volta attivato, per utilizzare il riconoscimento vocale premete brevemente il comando al volante o in prossimità del volante del vostro veicolo, oppure premete il pulsante **3** presente sul touch screen del Media-Nav.

In qualsiasi momento potete tornare al menu principale premendo **2**.

Nota: durante l'utilizzo del riconoscimento vocale, le funzioni «Multim» e «Radio» non sono disponibili e non è possibile accedervi dal menu principale del vostro sistema multimediale.

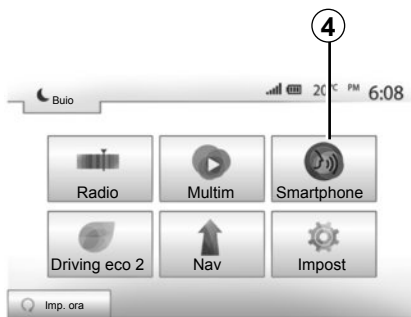

Per tornare allo schermo **B**, dal menu principale del vostro sistema multimediale premete **4**.



Disattivazione

Premete a lungo il tasto di riconoscimento vocale sullo schermo **B**, il pulsante al volante o il pulsante del comando satellitare in prossimità del volante.

Nota: se tentate di utilizzare il sistema di riconoscimento vocale premendo il pulsante al volante o in prossimità del volante del vostro veicolo con un smartphone associato, ma quest'ultimo non dispone di questa funzione, un messaggio di avviso viene visualizzato sullo schermo del sistema multimediale.

UTILIZZARE IL RICONOSCIMENTO VOCALE (3/3)

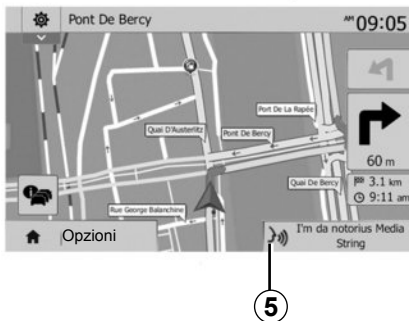

Utilizzo durante la navigazione

Potete utilizzare il riconoscimento vocale durante la navigazione. Il riferimento 5 indica che il riconoscimento vocale è attivo.

Nota: quando utilizzate il comando vocale durante la navigazione, la funzione multimediale attiva in quel momento è sostituita dal riconoscimento vocale per l'intera durata del suo utilizzo.

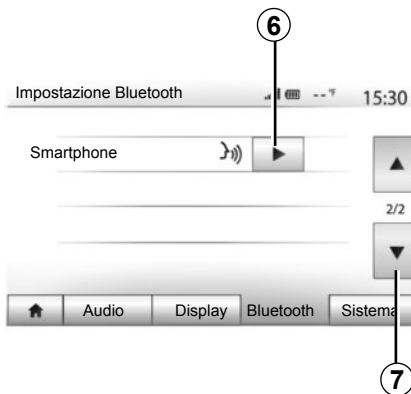

Assistenza

Potete ricevere un aiuto supplementare sul funzionamento e sulle condizioni di utilizzo del sistema di riconoscimento vocale. Per fare ciò, premete «Home» > «Impost» > «Bluetooth». Selezionate quindi la seconda pagina premendo 7, poi premete 6.

Questa funzione è presentata sotto forma di schermate che spiegano l'utilizzo del riconoscimento vocale e:

- le condizioni;
- i telefoni compatibili;



- attivazione e disattivazione della funzione usando i controlli del volante/piantone;
- il metodo per interagire con lo schermo;
- le funzioni disponibili;
- l'estensione delle funzioni.

RUBRICA TELEFONICA

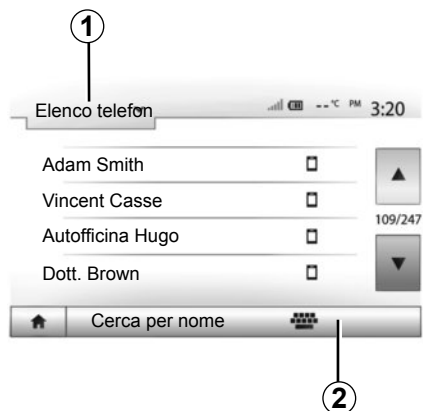

Dal menu «Telefono», premete **1** per far scorrere l'elenco dei menu, quindi «Elenco telefon» per accedere alla rubrica telefonica del sistema.

Utilizzare la rubrica telefonica

Potete utilizzare le voci della rubrica telefonica registrate nella memoria del telefono.

Dopo aver collegato il sistema e il telefono Bluetooth® attraverso la tecnologia wireless Bluetooth®, i numeri della vostra rubrica telefonica vengono trasferiti nella rubrica del sistema se i contatti sono salvati nella memoria telefono del vostro apparecchio.

Nota: in alcuni telefoni, il sistema richiede la conferma per procedere al trasferimento della rubrica dal telefono al sistema durante l'associazione.

Chiamare un numero della rubrica

Una volta trovato il contatto che desiderate chiamare nella rubrica, selezionate il numero desiderato per avviare la chiamata.

Cercare un contatto nella rubrica

Premete **2**, quindi inserite il nome o il cognome del contatto da cercare utilizzando il tastierino numerico.

A seconda della marca e del modello del vostro telefono, il trasferimento dei contatti nel sistema multimediale potrebbe non funzionare.



Si raccomanda di fermarsi per inserire un numero o per ricercare un contatto.

EFFETTUARE, RICEVERE UNA CHIAMATA (1/3)



Effettuare una chiamata dalla rubrica

Con il telefono connesso, dal menu «Telefono» selezionate «Elenco telefono» nel menu a discesa **1**.

Selezionate il contatto (o il numero appropriato se il contatto possiede più numeri). La chiamata si effettua automaticamente dopo la pressione sul numero del contatto.

Nota: è possibile effettuare una chiamata dal sistema multimediale utilizzando il riconoscimento vocale dello smartphone. Consultate il capitolo «Utilizzare il riconoscimento vocale».

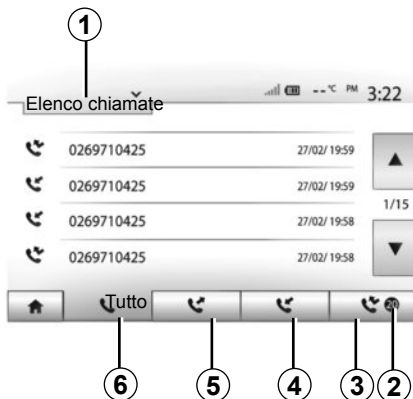

Chiamare un numero dal registro chiamate

Potete utilizzare l'elenco delle chiamate registrate nella memoria del telefono per avviare una chiamata.

Dopo aver collegato il vostro apparecchio e il vostro telefono Bluetooth® tramite la tecnologia wireless Bluetooth®, i numeri degli elenchi «tutte le chiamate», «chiamate effettuate», «chiamate ricevute» e «chiamate perse» del vostro telefono vengono trasferiti automaticamente nell'elenco delle chiamate del vostro sistema multimediale.

Premete **1** per far scorrere l'elenco, quindi «Elenco chiamate».

Premete **6** per accedere all'elenco di tutte le chiamate.

Premete **5** per accedere all'elenco delle chiamate effettuate.

Premete **4** per accedere all'elenco delle chiamate ricevute.

Premete **3** per accedere all'elenco delle chiamate non risposte.

Nota: il riferimento **2** indica il numero delle chiamate perse.

Per ogni elenco, i contatti sono visualizzati dal più recente al più vecchio. Selezionate un contatto per avviare la chiamata.

EFFETTUARE, RICEVERE UNA CHIAMATA (2/3)

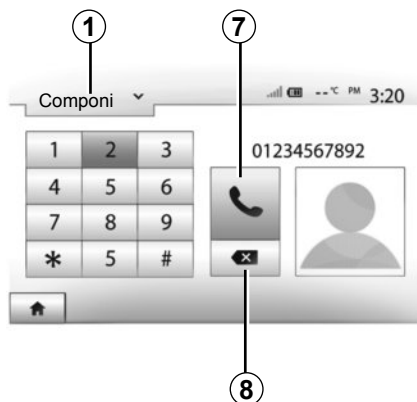

Comporre un numero

Premete **1** per far scorrere l'elenco, quindi «Componi» per chiamare quel numero.

Premete i tasti numerati per comporre un numero, quindi **7** per avviare la chiamata.

Per cancellare un numero, premete **8**. Premendo a lungo **8**, è possibile cancellare tutte le cifre in una sola volta.



Si raccomanda di fermarsi per inserire un numero o per ricercare un contatto.



Ricevere una chiamata

Alla ricezione di una chiamata, sullo schermo del sistema multimediale viene visualizzato un messaggio con le informazioni seguenti relative al contatto chiamante:

- il nome del contatto (se il suo numero è presente nella vostra rubrica);
- il numero del contatto di chi vi sta chiamando;
- «Numero sconosciuto» (se il numero non può essere visualizzato).

Nota: quando il messaggio di una chiamata entrante compare sullo schermo durante la navigazione, accettate o rifiutate la chiamata per tornare allo schermo di navigazione.

Nota: è possibile rispondere o rifiutare una chiamata in entrata con il telecomando del veicolo.

EFFETTUARE, RICEVERE UNA CHIAMATA (3/3)

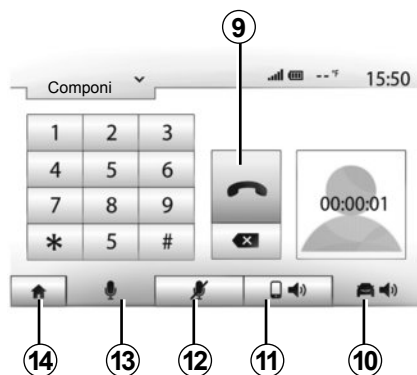

Telefonata in corso

Nel corso di una telefonata potete:

- accendere/spegnere il microfono premendo **12** o **13**;
- chiudere la chiamata premendo **9**;
- diffondere il suono tramite l'altoparlante del telefono premendo **11**;

- diffondere il suono tramite l'altoparlante del veicolo premendo **10**;
- premere **14** per tornare alla videata precedente (di navigazione ad esempio) o alla schermata iniziale.

AVVIAMENTO DEL MOTORE A DISTANZA (1/3)

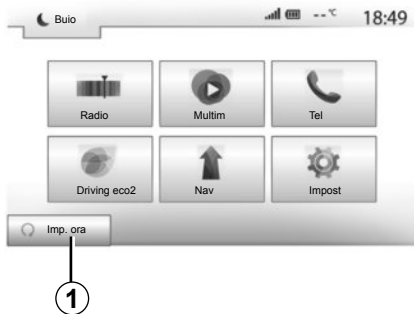

Quando disponibile, questa funzione consente anche di programmare l'avviamento del motore a distanza, in modo da riscaldare o areare l'abitacolo fino a 24 ore prima dell'utilizzo del veicolo.

Programmazione dell'ora di avvio della funzione

- Inserite il contatto, quindi premete **1** sul menu principale. Compare lo schermo **A**;
- selezionate il pulsante «Att» sulla linea «Avvio automatico» per attivare la funzione;

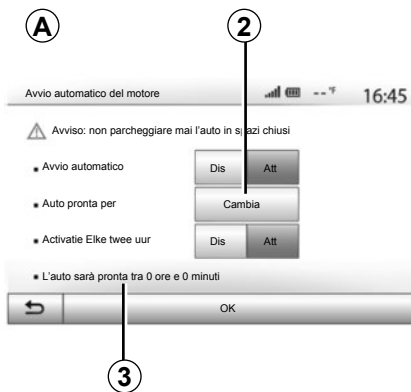

- impostate l'ora di avvio alla quale desiderate utilizzare il vostro veicolo e partire premendo il tasto **2**;
- premete le frecce «alto» e «basso» per far scorrere le ore e i minuti fino all'ora desiderata;
- premete «OK» per confermare. Il riferimento **3** indica il tempo rimasto prima dell'ora in cui desiderate utilizzare il veicolo;

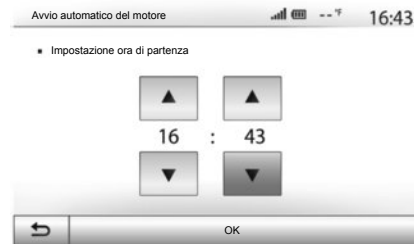

- regolate i comandi dell'aria condizionata sulla temperatura desiderata nell'abitacolo all'avviamento del motore (consultate il capitolo 2 del libretto d'istruzioni), poi disinserite il contatto.

Per attivare l'avviamento a distanza in base alla programmazione, è necessario scegliere un orario successivo di almeno 15 minuti rispetto all'ora visualizzata dal sistema multimediale.

AVVIAMENTO DEL MOTORE A DISTANZA (2/3)

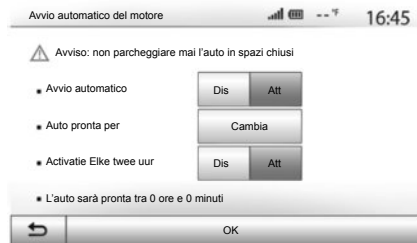

L'avviamento del motore a distanza funziona se:

- la leva è in posizione neutra (folle) per i veicoli con cambio meccanico o robotizzato;
- la leva è in posizione **P** per i veicoli con cambio automatico;
- il contatto è disinserito;
- tutte le parti apribili (cofano, porte, bagagliaio) sono chiuse e bloccate quando scendete dal veicolo.

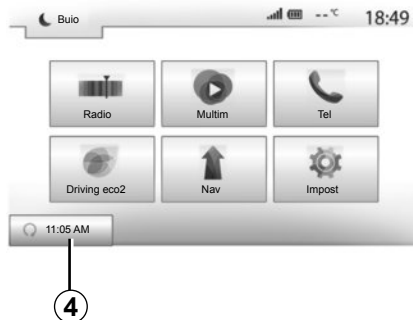

« Activatie Elke twee uur »

Questa funzione permette al vostro veicolo di avviarsi automaticamente ogni due ore se la temperatura esterna è inferiore a -5°C . Per attivare questa funzione, il sistema di ventilazione deve essere spento.

Quando fa molto freddo, il veicolo si avvia automaticamente e rimane acceso per circa dieci minuti, poi si spegne. Si riavvia ogni due ore (con un massimo di 5 avviamenti consentiti) se la temperatura esterna richiede l'avviamento del motore (inferiore a -5°C).

Se la temperatura esterna non scende al di sotto di -5°C , il veicolo non si avvia automaticamente e torna in stand-by per due ore, poi analizza di nuovo la temperatura esterna. Il motore si riavvia se la temperatura esterna è inferiore a -5°C .

In condizioni estreme, l'avviamento a distanza in base alla programmazione potrebbe non funzionare.

Quando si raggiunge l'ora di programmazione del motore a distanza, il motore si avvia e resta acceso dieci minuti circa.

Premete «Att» per attivare questa funzione o «Dis» per disattivarla.

Nota: quando avete attivato la funzione e definito l'ora alla quale desiderate utilizzare il vostro veicolo e partire, il riferimento **4** vi ricorda l'ora di avvio del veicolo indicata in precedenza.

AVVIAMENTO DEL MOTORE A DISTANZA (3/3)



Responsabilità del conducente

Non lasciate mai il vostro veicolo incustodito con all'interno un bambino, un adulto non autosufficiente o un animale, anche per un breve lasso di tempo. Infatti, in caso di avviamento del motore a distanza o di un avviamento programmato, si potrebbe mettere a rischio l'incolumità propria o di altre persone inserendo una marcia o azionando equipaggiamenti come ad esempio gli alzacvetri o i sedili elettrici.

Rischio di morte o lesioni gravi.



Non parcheggiate e non lasciate acceso il motore in luoghi in cui sostanze o materiali combustibili quali erba o foglie secche possono entrare in contatto con il sistema di scarico caldo.



Non utilizzate la funzione di avviamento del motore a distanza o di programmazione di avviamento del motore quando il veicolo è coperto da un telo di protezione.

Rischio d'incendio.



Non utilizzate la funzione di avviamento del motore a distanza o di programmazione di avviamento del motore in un garage o in un ambiente chiuso. Rischio di intossicazione o asfissia da emissioni di gas di scarico.



Disattivare la funzione di avviamento del motore a distanza o di programmazione di avviamento del motore prima di aprire il cofano motore.

Rischio di ustioni e lesioni gravi.

TELECAMERA DI RETROMARCIA

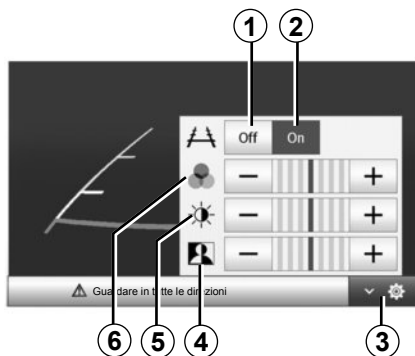

Funzionamento

All'inserimento della retromarcia (e fino a 5 secondi circa dopo l'inserimento di un'altra marcia), una vista dello spazio dietro il veicolo compare sullo schermo di navigazione, accompagnata dalla sagoma della vostra auto.

Quando la zona rossa viene raggiunta, aiutatevi con la rappresentazione del paraurti per fermarvi in modo preciso.

Nota: abbiate cura di verificare che la telecamera di retromarcia non sia coperta (sporcizia, fango, neve...).

Regolazioni

Premete **3** per far comparire l'elenco delle impostazioni.

Potete attivare o disattivare la visualizzazione della sagoma premendo su **1** o su **2**.

Premete «+» o «-» per regolare il contrasto **4**, la luminosità **5** e i colori **6**.



Questa funzione è un aiuto supplementare. Quindi non esime quest'ultimo dalla normale vigilanza e dalla responsabilità in caso d'incidente.

Il conducente deve sempre prestare massima attenzione alle situazioni improvvise che possono verificarsi nella circolazione stradale. verificate quindi la presenza di ostacoli mobili (come un bambino, un animale, un passeggino, una bicicletta, ecc.) o troppo piccoli o sottili per essere rilevati (pietre di piccole dimensioni, picchetti sottili, ecc.) durante la manovra.

Nota: Per maggiori informazioni sulla telecamera di retromarcia, leggete il libretto di istruzioni del veicolo.

Lo schermo rappresenta un'immagine invertita.

La sagoma è una rappresentazione proiettata su un terreno piano; deve pertanto essere ignorata quando si sovrappone a un oggetto verticale o appoggiato a terra.

Gli oggetti che compaiono sul bordo dello schermo possono essere deformati.

In caso di luminosità troppo forte (neve, veicolo al sole, ecc.), la visione della telecamera può essere disturbata.

IMPOSTAZIONI DEL SISTEMA (1/3)



Per accedere alle impostazioni del sistema multimediale dalla videata iniziale, premete “Impost”, quindi selezionate una voce nella sezione in basso dello schermo.

Impostazioni audio

Consultate il capitolo «Regolare il suono».

Regolazione della videata

“Luminosità”

Potete regolare la luminosità della videata a seconda delle vostre preferenze. Vi vengono proposte tre modalità:

- «Bassa»;
- «Multim» (Medio);
- «Alta».

« Mod. mappa »

Per migliorare la visibilità dello schermo di navigazione in modalità diurna o notturna, potete modificare la combinazione dei colori della mappa.

- «Auto»: il GPS visualizza la videata mappa. Il passaggio in modalità diurna o notturna è automatico in funzione dell'accensione delle luci.
- «Giorno»: la videata della mappa viene sempre visualizzata con colori luminosi.
- «Notte»: la videata della mappa viene sempre visualizzata con colori scuri.

«AC Info»

Questa funzione consente di attivare/disattivare la visualizzazione delle informazioni di climatizzazione in caso di modifiche delle impostazioni.

«Sfondo»

Questa funzione permette di scegliere tra una modalità di visualizzazione scura o chiara.

Impostazioni Bluetooth®

Consultate il capitolo «Associare/disassociare apparecchi Bluetooth®».

IMPOSTAZIONI DEL SISTEMA (2/3)



Impostazione del sistema

«Lingua»

Questa funzione consente di cambiare la lingua utilizzata dal sistema e la lingua della navigazione assistita vocale.

Per modificare la lingua, selezionate la lingua desiderata e confermate la vostra scelta premendo «OK».

«Orologio»

Questa funzione permette di scegliere il formato di visualizzazione dell'ora («12h» o «24h»).

Nota: l'ora è impostata automaticamente dal GPS. In questo caso, è necessario avere la cartografia del paese in cui vi trovate per ottenere l'ora locale.

Per modificare manualmente l'ora, premete «Orologio/Unità di misura», poi selezionate «Impostazione ora».

«Unità di misura»

Questa funzione consente di impostare le unità di misura della distanza sul proprio sistema multimediale. Potete scegliere tra «km» e «miglia».

«Impostazione predefinita»

Questa funzione consente di ripristinare vari parametri delle impostazioni predefinite.

- Tutto: riporta ogni "Impostazione predefinita" alle impostazioni predefinite.
- Telefono: ripristina tutti i parametri relativi al telefono.
- Navigazione: ripristina tutti i parametri relativi alla navigazione.
- Audio/Multimediale/Radio/Sistema: ripristina tutti i parametri relativi a suono, multimediale e radio.

«Navigazione»

Questa funzione vi permette di attivare o disattivare la navigazione del sistema.

«Versione del sistema»

Questa funzione consente di controllare la versione del sistema.

IMPOSTAZIONI DEL SISTEMA (3/3)

Codice di sicurezza

Il sistema audio è protetto da un codice di sicurezza (fornito dal concessionario approvato). Permette di bloccare elettronicamente il sistema audio quando l'alimentazione è interrotta (batteria scollegata, sistema scollegato, fusibile bruciato).

Per fare funzionare il sistema audio, dovete inserire il codice segreto di quattro cifre.

Annotare questo codice e custodirlo in un posto sicuro. Se lo si smarrisce, rivolgersi al Rappresentante del costruttore.

Introduzione del codice

Premere il pulsante **A** sul frontale del sistema multimediale per accendere il sistema. Viene visualizzato il messaggio "CODICE" seguito da quattro spazi vuoti e un tastierino numerico.

Inserire il codice corrispondente usando il tastierino digitale e premere "OK" per confermare.

Errore d'introduzione del codice

Se viene immesso il codice errato, viene visualizzato il messaggio "PIN errato Sistema bloccato";

Dopo un'attesa di 60 secondi, ricomporre il codice.

Il tempo d'attesa è doppio ad ogni nuovo errore.

AGGIORNAMENTO DEL SISTEMA (1/4)



Tramite la vostra chiave USB e un computer collegato a Internet potete:

- aggiornare il contenuto della cartografia;
- aggiornare il sistema multimediale;
- acquistare nuove carte;
- aggiornare il contenuto dei PDI.

In alcuni paesi scaricare e attivare l'opzione delle zone a rischio è illecito e può rappresentare un'infrazione della normativa.

Installazione del software

Installate Navixtras Toolbox sul vostro computer con pochi clic. La Toolbox può essere scaricata dal sito del costruttore.

Dopo aver scaricato il file di installazione dal sito Internet Navixtras.com, è sufficiente fare doppio clic sul file per avviare l'installazione.

Seguite le istruzioni visualizzate sullo schermo.

Creazione di un account Internet

Per effettuare il collegamento, fare clic sull'icona «Not logged in» nella barra degli strumenti situata nella parte superiore della pagina, oppure fate clic sul pulsante «Connessione» della schermata principale della Toolbox. Se non si è iscritti al sito Navixtras.com, è possibile farlo con una semplice operazione dalla Toolbox facendo clic sul pulsante «Register» della pagina di connessione.



Garanzia mappe più recenti

Dopo la consegna del veicolo nuovo, avete al massimo 90 giorni di tempo per aggiornare gratuitamente la cartografia. Oltre questo termine gli aggiornamenti sono a pagamento.

Le schermate presenti sul libretto d'istruzioni sono del tipo non-contraffatti.

AGGIORNAMENTO DEL SISTEMA (2/4)

Registrazione del sistema con Toolbox

Per registrare il sistema multimediale sul proprio profilo utente, inserire prima di tutto una chiavetta USB vuota nel sistema multimediale.

Nota: per inserire la USBchiave, vedere la sezione «Sistema di navigazione» nel manuale, soprattutto la parte relativa a «Inserire la USBchiave».

Nota: la chiavetta USB non è fornita con il sistema.

Nota: la chiavetta USB utilizzata deve essere formattata con formato FAT32 e deve avere una capacità minima di 4GB e una capacità massima di 32GB.



Registrazione del sistema su una chiave USB

Quando la chiavetta USB è inserita nella porta USB del sistema multimediale, selezionare «Nav» > «Opzioni» > «Aggiornamenti delle mappe» > «Opzioni» > «Aggiornamento» sulla seconda pagina.

Nota: per registrare il sistema sulla chiave USB, accendere il motore e non spegnerlo durante il caricamento dati.

La procedura di aggiornamento si avvia automaticamente. Non effettuate alcun intervento durante la procedura di aggiornamento del sistema.

Al termine dell'aggiornamento, il sistema multimediale si riavvia con tutte le nuove funzionalità aggiornate.

Inserite quindi la chiavetta USB nel vostro PC (che deve essere già connesso a Internet). Una volta che il vostro sistema è connesso e che Toolbox lo trova nell'elenco dei sistemi attivati, il nome del sistema (o del software) compare nella parte superiore della finestra Toolbox.

Se avete seguito le istruzioni e avete collegato la vostra chiave USB, dopo che vi siete connessi, il vostro sistema risulta registrato nel vostro profilo utente.

AGGIORNAMENTO DEL SISTEMA (3/4)

Scaricamento degli aggiornamenti nella chiave USB

Se avete acquisito contenuti gratuiti o a pagamento, fate clic sul pulsante di aggiornamento nella barra di menu situata nella parte sinistra di Toolbox.

Il pulsante di aggiornamento consente di visualizzare una videata in cui sono indicati tutti gli aggiornamenti disponibili, tra cui:

- gli elementi che avete acquisito ma non ancora installato (aggiornamenti o extra);
- gli aggiornamenti e gli extra gratuiti che avete aggiunto alla coda di installazione dal Catalogo;
- aggiornamento del sistema (se è disponibile una versione più recente);
- aggiornamenti gratuiti speciali.

Tutti gli aggiornamenti disponibili sono riportati per regione in un elenco e su una mappa del mondo.

Per impostazione predefinita, vengono selezionati per l'installazione tutti gli elementi di tutte le regioni. Se preferite saltare temporaneamente una regione, deselezionate la casella di controllo all'inizio della relativa riga nella tabella. Una volta esaminata la tabella, fate clic sul pulsante «Installa» nella parte inferiore dello schermo per avviare il processo di installazione.

La Toolbox inizia a scaricare e installare gli aggiornamenti selezionati. Attendete di ricevere un messaggio che informi che l'operazione è completata.

Il Toolbox avvisa se gli elementi selezionati superano la capacità massima del sistema multimediale. In questo caso, al fine di rispettare il limite della capacità della memoria, potete selezionare gli elementi del sistema da installare o da eliminare.

Anche se eliminate alcuni elementi dal sistema, continuerete a conservarne la proprietà e potete installarli nuovamente in modo gratuito.

Non disinserite la chiavetta USB dal sistema e non disattivatela durante un aggiornamento.



In alcuni Paesi scaricare e attivare l'opzione degli allarmi radar è illecito e può rappresentare un'infrazione della normativa vigente.

AGGIORNAMENTO DEL SISTEMA (4/4)

Aggiornamento sistema e cartografia

Download degli aggiornamenti nel veicolo

Al termine della procedura di scaricamento, la chiavetta USB può essere scollegata dal computer. Inserire la chiavetta USB nella porta USB del sistema multimediale del veicolo.

Nota: per aggiornare la cartografia, accendere il motore e non spegnerlo durante il caricamento dati.

Quando il sistema multimediale è attivo, vengono identificati automaticamente gli aggiornamenti disponibili sulla chiave USB e viene proposto di aggiornare il sistema o la cartografia in base agli aggiornamenti trovati nella chiave USB. Non spegnere il sistema multimediale durante l'installazione dell'aggiornamento.

Nota: il download e l'installazione di un aggiornamento del sistema sono possibili soltanto se esiste una versione più recente.

A

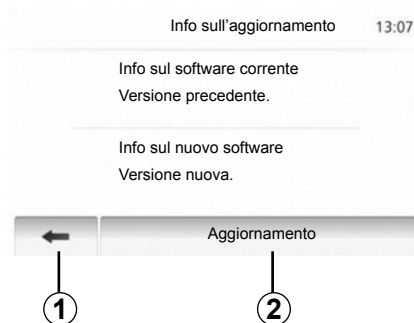

- La videata **A** compare automaticamente una volta collegata la chiave USB;
- premete **2** per avviare l'aggiornamento;
- premete **1** per tornare alla videata precedente.

Quando si preme il pulsante **2**, viene avviata la procedura di aggiornamento. Non effettuate alcun intervento durante la procedura di aggiornamento del sistema.

Al termine dell'aggiornamento, il sistema multimediale si riavvia con tutte le nuove funzionalità aggiornate.

Licenza

Per ricevere i codici sorgente GPL, LGPL, MPL e altre licenze open source contenute in questo prodotto, visitate il sito <http://opensource.lge.com>.

Oltre ai codici sorgente, tutti i termini di licenza applicabili, le esclusioni dalla garanzia e le informazioni sul copyright sono disponibili per il download.

LG Electronics vi fornirà anche i codici open source su un supporto CD-ROM dietro pagamento delle spese che coprono i costi di distribuzione (come i costi dei supporti multimediali, di imballaggio e spedizione) su richiesta via mail, scrivendo a opensource@lge.com.

Questa offerta è valida per tre anni a partire dalla data di acquisto del prodotto.

Il sistema multimediale può essere automaticamente riavviato durante la procedura di aggiornamento. Attendete la visualizzazione della videata della radio.

In caso di interruzione involontaria dell'aggiornamento, riprendete la procedura dall'inizio.

ANOMALIE DI FUNZIONAMENTO (1/3)

Sistema		
Descrizione	Cause	Soluzioni
Non compare alcuna immagine.	La videata è in stand-by.	Verificate che la videata non sia in stand-by.
	Il sistema è disinserito	La temperatura all'interno del veicolo è troppo bassa o troppo elevata.
Non si sentono suoni.	Il volume è al minimo o è stata attivata la funzione Mute.	Aumentate il volume o disattivate la funzione Mute.
	La sorgente del sistema selezionata non è corretta.	Verificate la sorgente del sistema selezionata e assicuratevi che la sorgente di uscita sia il sistema multimediale.
L'altoparlante sinistro, destro, anteriore o posteriore non emette suoni.	I parametri balance o fader sono errati.	Regolate correttamente il suono balance o fader.
L'ora visualizzata non è corretta.	La regolazione dell'ora è impostata su «Auto» e il sistema non riceve più un segnale GPS.	Spostate il veicolo fino a quando non ricevete un segnale GPS.

Multimediale		
Descrizione	Cause	Soluzioni
Non si sentono suoni.	Il volume è al minimo o è stata attivata la funzione Mute.	Aumentate il volume o disattivate la funzione Mute.

ANOMALIE DI FUNZIONAMENTO (2/3)

Navigazione		
Descrizione	Cause	Soluzioni
Non si sentono suoni.	Il volume del menu «Nav» è al minimo o è stata attivata la funzione Mute.	Aumentate il volume («Opzioni» del menu «Nav») o disattivate la funzione Mute. Il volume in modalità GPS può essere regolato durante la voce della navigazione assistita.
La posizione del veicolo sullo schermo non corrisponde alla posizione reale.	Localizzazione non corretta del veicolo a causa della ricezione GPS.	Spostate il veicolo fino ad ottenere una buona ricezione dei segnali GPS.
Le informazioni fornite sullo schermo non corrispondono alla realtà.	La versione del sistema è obsoleta.	Procurarsi l'ultima versione del sistema.
Alcune voci del menu non sono disponibili.	In base al comando in corso, alcune voci non sono disponibili.	
La navigazione assistita vocale non è disponibile.	Il sistema di navigazione non tiene conto dell'incrocio. La navigazione assistita vocale è disattivata.	Aumentate il volume. Verificate che la navigazione assistita vocale sia attivata.
La navigazione assistita vocale non corrisponde alla realtà.	La navigazione assistita vocale può variare in base all'ambiente.	Guidate in base alle condizioni reali.
L'itinerario proposto non inizia e non termina con la destinazione desiderata.	La destinazione non è riconosciuta dal sistema.	Inserite un percorso in prossimità della destinazione desiderata.

ANOMALIE DI FUNZIONAMENTO (3/3)

Telefono		
Descrizione	Cause	Soluzioni
Non si sentono né suoni né suonerie.	Il telefono cellulare non è collegato o connesso al sistema. Il volume è al minimo o è stata attivata la funzione Mute.	Verificate che il telefono cellulare sia collegato o connesso al sistema. Aumentate il volume della suoneria o disattivate la funzione Mute.
Impossibile emettere una chiamata.	Il telefono cellulare non è collegato o connesso al sistema. Il blocco tastiera del telefono è attivato.	Verificate che il telefono cellulare sia collegato o connesso al sistema. Sbloccate la tastiera del telefono.



INDICE ALFABETICO (1/2)

A

acuti.....	I.24 – I.25
anomalie di funzionamento.....	I.73 → I.75
arresto.....	I.11
ARTISTA.....	I.20
associare un telefono.....	I.50
AUX.....	I.19 → I.21

B

BALANCE.....	I.24
BASS.....	I.24
bassi.....	I.25
Bluetooth®.....	I.50, I.53, I.58

C

carta	
carta digitale.....	I.26
display.....	I.27, I.42
regolazioni.....	I.42, I.45
scala.....	I.27
chiamare.....	I.58 – I.59
chiave USB.....	I.69 → I.72
chiudere una chiamata.....	I.10
codice di sicurezza.....	I.68
collegare un telefono.....	I.53
comandi.....	I.7 → I.10
comando vocale.....	I.55 → I.57
comporre un numero.....	I.60
connessione Bluetooth.....	I.53
convalidare una destinazione.....	I.34 – I.35

D

destinazione.....	I.30 → I.35, I.33, I.40, I.43 – I.44
deviazione.....	I.40, I.48
directory.....	I.58
disassociare un telefono.....	I.51

E

Eco guida.....	I.49
----------------	------

F

fase percorso.....	I.40
funzioni.....	I.4 → I.6

G

gamma onde.....	I.15 → I.18
GPS	
ricevitore.....	I.26, I.47
ricezione.....	I.26
guida assistita	
attivazione.....	I.36
carta.....	I.36 → I.41
vocale.....	I.36 → I.41

I

impostazione parametri.....	I.41
informazioni sul traffico.....	I.17, I.48
inserire un indirizzo.....	I.30
interruzione del suono.....	I.14
itinerario dettagliato.....	I.35, I.38, I.41

L

lettore audio Bluetooth®	
collegare.....	I.20
scollegare.....	I.20
lingua	
modificare.....	I.67
lingue.....	I.67

M

marcia.....	I.11
memorizzare una stazione radio.....	I.16
MENU.....	I.9

INDICE ALFABETICO (2/2)

menu di destinazione.....	I.30 → I.35
modalità 3D/2D.....	I.36
modalità LIST/LISTE.....	I.16
modalità MANU/MANUALE.....	I.15
modalità MEMO.....	I.16
MP3.....	I.19

N

numerare.....	I.60
---------------	------

O

ora.....	I.67
display.....	I.67

P

POI.....	I.29, I.31 – I.32, I.42
posizione veicolo.....	I.27
preferito	
eliminare.....	I.44
presa Jack.....	I.9, I.21
presa USB.....	I.9, I.20, I.69 → I.72
punto d'interesse.....	I.28, I.31 – I.32, I.42

R

RDS.....	I.4
registro chiamate.....	I.59
regolazioni.....	I.46 → I.48, I.66 → I.68
audio.....	I.24 – I.25, I.66
distribuzione del suono a sinistra/destra.....	I.25
distribuzione del suono dietro/davanti.....	I.25
luminosità.....	I.66
ricerca rapida.....	I.19
ricevere una chiamata.....	I.60
riconoscimento vocale.....	I.10, I.55 → I.57
rispondere ad una chiamata.....	I.10, I.60
rubrica.....	I.33, I.43 – I.44

S

schermo

display di navigazione.....	I.6, I.36 → I.41
menu.....	I.6
regolazioni.....	I.42
schermo navigazione.....	I.36 → I.41
screensaver.....	I.9, I.11
scollegare un telefono.....	I.54
selezionare	
traccia.....	I.21
simboli cartografici.....	I.27
sistema	
aggiornamento.....	I.69 → I.72
sorgente ausiliaria.....	I.19 → I.21
stazione radio.....	I.15 → I.18

T

tastiera alfabetica.....	I.13
telecamera per la retromarcia.....	I.65
TMC Info Traffic.....	I.35

U

unità di distanza.....	I.67
USB.....	I.69 → I.72

V

volume.....	I.14
volume dialogo.....	I.14
volume suoneria.....	I.25
volume: adatto alla velocità.....	I.14, I.24

W

WMA.....	I.19
----------	------